

EGO™

CHARGER

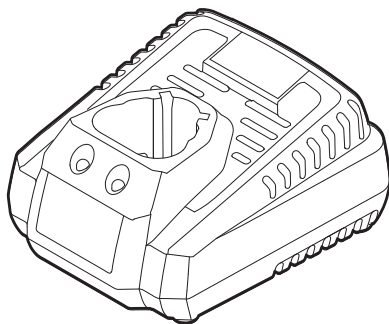

CCH0450E

12 VOLT CHARGER

EN	12 Volt charger	3	RO	Încărcător de 12 Volți	95
DE	12V Ladegerat	8	SL	12-Voltna încărcător	101
FR	Chargeur 12V	14	LT	12V Įkroviklis	107
ES	Cargador de 12V	20	LV	12V Uzlādes ierīce	113
PT	Carregador de 12V	26	GR	Φορτιστής 12V	119
IT	Caricabatteria 12V	32	TR	56V Şarj cihazı	125
NL	12V Lader	38	ET	12V Laadija	131
DK	12V Oplader	44	UK	Зарядний пристрій на 12 В	136
SE	12V Laddare	49	BG	12 Волта зарядно устройство	142
FI	12V Laturi	55	HR	Punjač 12 V	149
NO	12V Lader	60	KA	12 ვოლტაბანი დამტენი ხელსაწყო	155
RU	Зарядное устройство 12В	65	SR	Punjač od 12 volti	163
PL	Ładowarka 12V	72	BS	Punjač 12 V	168
CZ	12V Nabíječka	78	HE	טלוי 12 ןטט	183
SK	12V Nabíjačka	83	AR	شاحن 12 فولت	179
HU	12 Voltos încărcător	89			

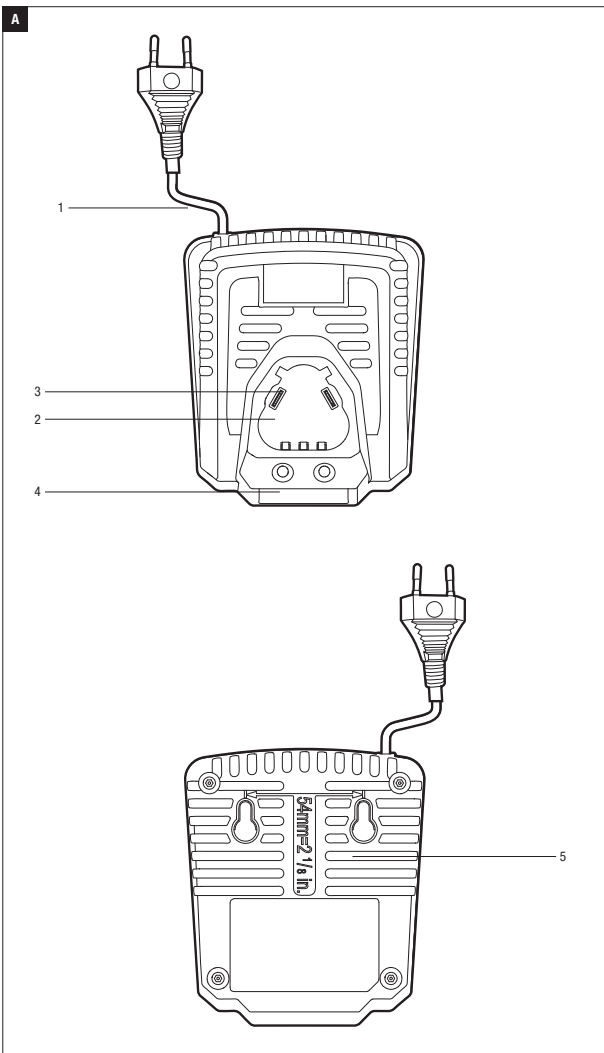

EGO Europe GmbH
Autenbachstraße 11, 71711 Steinheim an der Murr, Germany

Chervon Europe Ltd
The Anchorage, 34 Bridge Street Reading, RG1 2LU, United Kingdom

READ ALL INSTRUCTIONS!



READ OPERATOR'S MANUAL

⚠ Residual risk! People with electronic devices, such as pacemakers, should consult their physician(s) before using this product. Operation of electrical equipment in close proximity to a heart pacemaker could cause interference or failure of the pacemaker.

⚠ WARNING: To ensure safety and reliability, all repairs should be performed by a qualified service technician.

SAFETY SYMBOLS

The purpose of safety symbols is to attract your attention to possible dangers. The safety symbols and the explanations with them deserve your careful attention and understanding. The symbol warnings do not, by themselves, eliminate any danger. The instructions and warnings they give are no substitutes for proper accident prevention measures.

SAFETY INSTRUCTIONS

This page depicts and describes safety symbols that may appear on this product. Read, understand, and follow all instructions on the machine before attempting to assemble and operate.

	Safety Alert	Precautions that involve your safety
	Read the Operator's Manual	To reduce the risk of injury, user must read and understand operator's manual before using this product.
	Indoor Use	Use this device indoors only.
	Clavss II Construction.	Double-insulated construction
	CE	This product is in accordance with applicable EC directives.
	UKCA	This product is in accordance with applicable UK legislation.
	WEEE	Waste electrical products should not be disposed of with household waste. Take to an authorized recycler.

	Fuse-links	Time-lag miniature fuse-link
V	Volt	Voltage
A	Amperes	Current
Hz	Hertz	Frequency (cycles per second)
W	Watt	Power
min	Minutes	Time
	Alternating Current	Type of current
	Direct Current	Type or a characteristic of current

⚠ WARNING: Read and understand all instructions. Failure to follow all instructions may result in electric shock, fire and/or serious personal injury. The term "power tool" in all of warnings listed refers to EGO battery operated (cordless) Lawn & Garden machines.

WORK AREA SAFETY

- **Keep the work area clean and well lit.** Cluttered or dark areas invite accidents.
- **Do not operate power tools in explosive environments, such as in the presence of flammable liquids, gases, or dust. Power tools create sparks, which may ignite the dust or fumes.**

ELECTRICAL SAFETY

- Power tool plugs must match the outlet. Never modify the plug in any way. Do not use any adapter plugs with grounded power tools. Unmodified plugs and matching outlets will reduce the risk of electric shock.
- Do not expose to the charger to rain or wet conditions. Water entering the charger will increase the risk of electric shock.
- Do not abuse the cord. Never use the cord for carrying, pulling, or unplugging the charger. Keep the cord away from heat, oil, sharp edges, or moving parts. Damaged or entangled cords increase the risk of electric shock.
- Avoid body contact with grounded surfaces, such as pipes, radiators, ranges, and refrigerators. There is an increased risk of electric shock if your body is grounded.
- When operating a power tool outdoors, use an extension cord suitable for outdoor use. Use of a cord suitable for outdoor use reduces the risk of electric shock.
- The EGO charger can charge the EGO lithium-ion battery packs listed below:

CHARGER	BATTERY PACKS
CCH0450E	CBA0240

- Have your charger serviced by a qualified repair person using only identical replacement parts. This will ensure that the safety of the charger is maintained.
- When servicing a charger, use only identical replacement parts. Follow instructions in the Maintenance section of this manual. Use of unauthorized parts or failure to follow Maintenance instructions may create a risk of shock or injury.

SAFETY RULES FOR CHARGER

⚠ CAUTION: To reduce the risk of electric shock or damage to the charger and battery, charge only those lithium-ion rechargeable batteries specifically designated on your charger's label. Other types of batteries may burst, causing personal injury or damage.

- This appliance is not intended for use by persons (including children) with reduced physical, sensory or mental capabilities, or lack of experience and knowledge, unless they have been given supervision or instruction concerning use of the appliance by a person responsible for their safety.
- Children should be supervised to ensure that they do not play with the appliance.
- Before using the battery charger, read all instructions and cautionary markings in this manual and on the battery charger, the battery and the product using the battery to prevent misuse of the products and possible injury or damage.
- Do not use the charger outdoors or expose it to wet or damp conditions. Water entering the charger will increase the risk of electric shock.
- Do not handle charger, including the charger plug and charger terminals with wet hands.
- Use of an attachment not recommended or sold by the battery-charger manufacturer may result in a risk of fire, electric shock, or injury to persons.
- Recharge only with the charger specified by the manufacturer. A charger that is suitable for one type of battery pack may create a risk of fire when used with another battery pack.
- Do not abuse the cord or charger. Never use the cord to carry the charger. Do not pull the charger cord to disconnect the plug from a receptacle. Damage to the cord or charger

could occur and create an electric shock hazard. Replace damaged cords immediately.

- Make sure that the cord is located so that it will not be stepped on, tripped over, come in contact with sharp edges or moving parts, or otherwise be subjected to damage or stress. This will reduce the risk of accidental falls, which could cause injury and damage to the cord, which could then result in electric shock.
- Keep the cord and charger away from heat to prevent damage to housing or internal parts.
- Do not allow gasoline, oils, petroleum-based products, etc. to come in contact with plastic parts. These materials contain chemicals that can damage, weaken, or destroy plastic.
- Do not operate the charger with a damaged cord or plug, which could cause shorting and electric shock. If damaged, have the charger repaired or replaced by an authorized service technician at an EGO Service Center.
- Do not operate the charger if it has received a sharp blow, been dropped, or has otherwise been damaged in any way. Take it to an authorized service technician for an electrical check to determine if the charger is in good working order.
- Do not disassemble the charger. Take it to an authorized service technician when service or repair is required. Incorrect reassembly may result in a risk of electric shock or fire.
- Unplug the charger from the electrical outlet before attempting any maintenance or cleaning to reduce the risk of electric shock.
- Disconnect charger from the power supply when not in use. This will reduce the risk of electric shock or damage to the charger if metal items should fall into the opening. It will also help prevent damage to the charger during a power surge.
- Risk of electric shock. Do not touch the uninsulated portion of output connector or uninsulated battery terminal.
- Save these instructions. Refer to them frequently and use them to instruct others who may use this tool. If you lend this tool to someone else, also lend these instructions to them to prevent misuse of the product and possible injury.

IMPORTANT SAFETY INSTRUCTIONS

- Save these instructions. This manual contains important safety and operating instructions for EGO 12V Charger CCH0450E.
- Before using the battery charger, read all

instructions and cautionary markings on the battery charger, the battery and the product using the battery.

⚠ WARNING: When using electric appliances, basic precautions should always be followed, including the following.

- To reduce the risk of injury, close supervision is necessary when an appliance is used near children.
- Only use attachments recommended or sold by manufacturer.
- Do not use outdoors.
- For a portable appliance – To reduce the risk of electrical shock, do not put charger in water or other liquid. Do not place or store appliance where it can fall or be pulled into a tub or sink.

⚠ CAUTION: To reduce the risk of injury, charge only lithium-ion rechargeable batteries. Other types of batteries may burst, causing personal injury or damage.

SPECIFICATIONS

Input	230 V-240 V~ 50 Hz/60 Hz 12 W
Charger Output	0.75 A 12 V
Charging Time	≤3 H
Optimum charging temperature	4°C-40°C
Charger Weight	0.29 kg

DESCRIPTION

KNOW YOUR CHARGER (Fig. A)

1. Cord
2. Electrical contacts
3. Mounting slots
4. LED Indicators
5. Mounting hole

OPERATION

HOW TO CHARGE THE BATTERY PACK

⚠ WARNING: Do not use the charger outdoors or expose it to wet or damp conditions. Water entering the charger will increase the risk of electric shock.

NOTICE: Lithium-ion battery packs are shipped partially charged. Before using it the first time,

fully charge the battery pack.

- 1) Charge the Lithium-Ion battery pack with the correct charger.
- 2) Connect the charger to a power supply, the red light, green light will come on for one second and then go out.
- 3) Align the raised ribs of the battery pack with the slot in the charger.
- 4) Insert the battery pack into the charge.
- 5) The charger will communicate with the battery pack to evaluate the condition of the battery pack.
- 6) When the battery pack temperature is between 10°C and 40°C, and the battery is significantly depleted, the red light will shine.
- 7) When the battery is charged to approximately 25% capacity, the green LED will begin flashing to indicate normal charging.
- 8) The green light will continue to flash while the battery pack is charging. After charging is complete, the green LED on the charger will remain illuminated. A flickering red light indicates a defective battery.
- 9) The battery pack will fully charge if left on the charger, but it will not overcharge.

LED FUNCTIONS OF CHARGER

LED INDICATOR	BATTERY PACK	RED LED	GREEN LED	ACTION
---	Charging	Off	Flashing	Charging
---	Defective	Flashing	Off	Battery pack or charger is defective
---	Cold/Hot Battery	On	Off	Charging will begin when battery pack returns to 3°C-57°C.
---	Fully charged	Off	On	Charging is complete

CHARGING A HOT OR COLD BATTERY PACK

If the battery pack is out of the normal temperature range, the red LED will shine and the green LED will go off. When the battery pack cools down to approximately 57°C or warms to more than 3°C, the charger will automatically begin charging.

DEFECTIVE BATTERY PACK OR CHARGER

If the charger detects a problem, the red LED will begin flashing and the green LED will go off.

1. If registering as defective, remove and reinsert the battery pack in the charger. If the LEDs still read "defective" a second time, try charging a different battery pack.
2. If a different battery pack charges normally, dispose of the defective battery pack (refer to the instructions in the battery pack manual).
3. If a different battery pack also indicates "defective", unplug the charger and wait until the red LED goes out, then reconnect the plug to the power supply. If the red LED on charger still display defective, the charger may be defective.

WALL-MOUNT HOLES

The charger has hanging holes for convenient storage (Fig. A-5). Install screws in the wall apart. Use screws sufficiently strong to hold the combined weight of the charger and battery pack .

MAINTENANCE

⚠ WARNING: To avoid serious personal injury, always remove the battery pack from the tool when cleaning or performing any maintenance.

⚠ WARNING: When servicing, use only identical EGO replacement parts. Use of any other parts may create a hazard or cause product damage.

⚠ WARNING: It is not recommended to use compressed dry air as a cleaning method of the charger. If cleaning with compressed air is the only method to apply, always wear safety goggles or safety glasses with side shields when cleaning the tool. If the operation is dusty, also wear a dust mask.

⚠ WARNING: If the supply cord is damaged, it must be replaced by the manufacturer, its service agent or similarly qualified persons in order to avoid a hazard.

GENERAL MAINTENANCE

Avoid using solvents when cleaning plastic parts. Most plastics are susceptible to damage from various types of commercial solvents and may be damaged by their use.

Use clean cloths to remove dirt, dust, oil, grease, etc.

⚠ WARNING: Do not at any time let brake fluids, gasoline, petroleum-based products, penetrating oils, etc. come in contact with plastic parts. Chemicals can damage, weaken or destroy plastic which may result in serious personal injury.

⚠ WARNING: When servicing, use only identical EGO replacement parts. Use of any other parts may create a hazard or cause product damage. To ensure safety and reliability, all repairs should be performed by a qualified service technician at an EGO Service Center.

Protecting the environment



Do not dispose of electrical equipment, battery charger and batteries/rechargeable batteries into household waste! According to the European law 2012/19/ EU, electrical and electronic equipment that is no longer usable, and according to the European law 2006/66/EC, defective or used battery packs/ batteries, must be collected separately. If electrical appliances are disposed of in landfills or dumps, hazardous substances can leak into the groundwater and get into the food chain, damaging your health and well-being.

TROUBLESHOOTING

PROBLEM	CAUSE	SOLUTION
The battery pack isn't charging.	■ The battery pack isn't connected to the charger.	■ Attach the battery pack to the charger.

WARRANTY

EGO WARRANTY POLICY

Please visit the website egopowerplus.com for full terms and conditions of the EGO Warranty policy.

DE

LESEN SIE ALLE ANWEISUNGEN!



LESEN SIE DIE BEDIENUNGSANLEITUNG

⚠ Restrisiko! Menschen mit elektronischen Geräten, wie z.B. Herzschrittmachern, sollten ihren Arzt konsultieren, bevor sie dieses Gerät verwenden. Die Bedienung von Elektrogeräten in enger Nähe zu Herzschrittmachern kann zu Interferenzen und Störungen des Schrittmachers führen.

⚠ WARNUNG: Um die Sicherheit und Zuverlässigkeit zu gewährleisten, sollten alle Reparaturen nur von qualifizierten Servicetechnikern durchgeführt werden.

SICHERHEITSSYMBOL

Der Zweck von Sicherheitssymbolen besteht darin, Ihre Aufmerksamkeit auf mögliche Gefahren zu lenken. Die Warnsymbole und deren Erklärungen verdienen Ihre vollste Aufmerksamkeit und Beachtung. Durch die Warnsymbole allein sind die Gefahren noch nicht ausgeschaltet. Ihre Anweisungen und Warnungen sind kein Ersatz für angemessene Unfallverhütungsmaßnahmen.

SICHERHEITSHINWEISE

Auf dieser Seite werden die Sicherheitssymbole vorgestellt und beschrieben, die sich unter Umständen am Gerät befinden. Vor dem Zusammenbau und der Inbetriebnahme müssen sämtliche Anleitungen am Gerät gelesen und genau befolgt werden.

	Sicherheitswarnung	Vorsichtsmaßnahmen zu Ihrer Sicherheit
	Lesen Sie die Bedienungsanleitung	Um das Verletzungsrisiko zu verringern, muss der Benutzer die Bedienungsanleitung vor der Benutzung des Gerätes gelesen und verstanden haben.
	Nicht im Freien benutzen	Dieses Gerät nicht im Freien benutzen
	Schutzklasse II	Doppelisolierte Konstruktion

	CE-Kennzeichnung	Dieses Produkt stimmt mit den einschlägigen EG-Richtlinien überein.
	UKCA	Dieses Produkt entspricht den geltenden Vorschriften des Vereinigten Königreichs.
	WEEE	Elektrische Altgeräte dürfen nicht im Hausmüll entsorgt, sondern müssen einer offiziellen Recycling-Sammelstelle zugeführt werden.
	Sicherungsseinsätze	Träge Kleinstsicherung
V	Volt	Spannung
A	Ampere	Strom
Hz	Hertz	Frequenz (Hertz)
W	Watt	Leistung
min	Minuten	Zeit
	Wechselstrom	Stromzufuhr
	Gleichstrom	Art oder Eigenschaft der Stromzufuhr

⚠ WARNUNG: Lesen und befolgen Sie alle Anleitungen. Die Nichtbeachtung sämtlicher Anweisungen kann zu Stromschlägen, Feuer und/oder schweren Verletzungen führen. Der Begriff „Elektrowerkzeug“ in allen aufgeführten Warnhinweisen bezieht sich auf akkubetriebene (schnurlose) Rasenpflege- und Gartengeräte der Marke EGO.

SICHERHEIT IM ARBEITSBEREICH

- **Halten Sie den Arbeitsbereich stets sauber und gut beleuchtet.** Nicht aufgeräumte oder dunkle Bereiche können Unfälle provozieren.
- **Verwenden Sie das Elektrowerkzeug nicht in explosionsgefährdeten Umgebungen wie z.B. dort, wo entzündliche Flüssigkeiten, Gase oder Staub vorhanden sind. Elektrowerkzeuge erzeugen Funken, die Staub oder Dämpfe entzünden können.**

ELEKTRISCHE SICHERHEIT

- Die Netzstecker von Elektrowerkzeugen müssen zur Steckdose passen. Der Netzstecker darf unter keinen Umständen modifiziert werden. Verwenden Sie keine Adapterstecker an geerdeten Elektrowerkzeugen. Nicht modifizierte

Stecker und passende Steckdosen reduzieren die Stromschlaggefahr.

- Schützen Sie das Ladegerät vor Regen oder anderen feuchten Bedingungen. Wenn Wasser in das Ladegerät eindringt, besteht erhöhte Stromschlaggefahr.
- Das Kabel darf nicht zweckentfremdet werden. Das Netzkabel darf nicht zum Tragen, Ziehen oder Herausziehen des Ladegeräts aus der Steckdose verwendet werden. Das Netzkabel muss vor Hitze, Öl, scharfen Kanten oder beweglichen Teilen fern gehalten werden. Durch beschädigte oder verknottete Kabel besteht erhöhte Stromschlaggefahr.
- Vermeiden Sie den Körperkontakt zu geerdeten Flächen wie zum Beispiel Rohrleitungen, Heizkörpern, Herden und Kühlschränken. Es besteht erhöhte Stromschlaggefahr, wenn Ihr Körper geerdet ist.
- Wenn Sie ein Elektrowerkzeug im Freien benutzen, verwenden Sie ein Verlängerungskabel, das für den Gebrauch im Freien geeignet ist. Die Stromschlaggefahr verringert sich bei Gebrauch eines Netzkabels, das für den Einsatz im Freien geeignet ist.
- Die im Folgenden aufgeführten EGO Lithium-Ionen-Akkus können mit dem EGO Ladegerät aufgeladen werden:

LADEGERÄT	AKKUSÄTZE
CCH0450E	CBA0240

- Lassen Sie Ihr Ladegerät von einer qualifizierten Fachkraft und nur unter Verwendung baugleicher Ersatzteile reparieren. Nur so kann für die Sicherheit des Ladegeräts gesorgt werden.
- Bei der Instandsetzung des Ladegerätes dürfen nur baugleiche Ersatzteile verwendet werden. Befolgen Sie die Hinweise im Kapitel Wartung dieser Bedienungsanleitung. Die Verwendung von nicht zugelassenen Teilen oder das Nichtbefolgen der Wartungsanleitung kann zu Stromschlägen oder Verletzungen führen.

SICHERHEITSHINWEISE FÜR DAS LADEGERÄT

⚠ VORSICHT: Um das Risiko von Stromschlägen oder Beschädigungen am Ladegerät und Akku zu reduzieren, laden Sie nur die Lithium-Ionen-Akkus auf, die speziell auf dem Etikett Ihres Ladegerätes angegeben sind. Andere Akkuausführungen können bersten und Verletzungen oder Beschädigungen verursachen.

- Dieses Gerät ist nicht für die Benutzung durch Personen (einschließlich Kindern) mit eingeschränkter körperlicher, sensorischer oder geistiger Fähigkeiten oder Personen, denen es an Erfahrung und Fachkenntnissen mangelt, vorgesehen; es sei denn, sie werden von einer für deren Sicherheit verantwortlichen Person beaufsichtigt und in die Benutzung des Gerätes eingewiesen.
- Kinder sollten beaufsichtigt werden, um sicherzustellen, dass sie nicht mit dem Gerät spielen.
- Lesen Sie vor dem Gebrauch des Ladegerätes alle Anweisungen und Warnhinweise in dieser Bedienungsanleitung und auf dem Ladegerät, dem Akku und dem akkubetriebenen Gerät, um einem Fehlgebrauch des Produktes und möglichen Verletzungen oder Beschädigungen vorzubeugen.
- Das Ladegerät nicht im Freien verwenden und vor nassen und feuchten Bedingungen schützen. Wenn Wasser in das Ladegerät eindringt, besteht erhöhte Stromschlaggefahr.
- Das Ladegerät, den Netzstecker am Ladegerät sowie die Anschlüsse am Ladegerät nicht mit nassen Händen anfassen.
- Die Verwendung eines Zusatzgerätes, das nicht empfohlen oder vom Hersteller des Ladegerätes verkauft wird, kann zu Brandgefahr, Stromschlag oder Verletzungen führen.
- Laden Sie den Akku nur mit dem vom Hersteller angegebenen Ladegerät auf. Ein Ladegerät, das für einen bestimmten Akkutyp geeignet ist, kann bei der Benutzung eines anderen Akkus zu einer Brandgefahr werden.
- Das Kabel bzw. Ladegerät darf nicht zweckentfremdet werden. Das Ladegerät darf nicht mit dem Kabel getragen werden. Zum Trennen des Ladegeräts von der Steckdose nicht am Netzkabel ziehen. Das Kabel oder Ladegerät kann dadurch beschädigt und zu einer Stromschlaggefahr werden. Beschädigte Netzkabel sofort auswechseln.
- Das Netzkabel muss so verlegt werden, dass man nicht darauf treten und nicht darüber stolpern kann und dass es keine scharfen Kanten oder beweglichen Teile berührt oder auf andere Weise Beschädigungen oder Belastungen ausgesetzt wird. Auf diese Weise wird die Gefahr von Stürzen reduziert, durch die es zu Verletzungen und Beschädigungen am Kabel kommen kann, wodurch wiederum ein Stromschlag ausgelöst werden kann.

- Halten Sie das Kabel und das Ladegerät von Hitze fern, um Beschädigungen am Gehäuse oder der internen Komponenten zu verhindern.
- Lassen Sie Benzin, Öle, Erdölzerzeugnisse usw. nicht mit den Kunststoffteilen in Berührung kommen. Diese Stoffe enthalten Chemikalien, die den Kunststoff angreifen, schwächen oder zerstören können.
- Das Ladegerät darf nicht mit beschädigtem Netzkabel oder -stecker eingesetzt werden, da hierdurch Kurzschluss- und Stromschlaggefahr besteht. Wenn das Ladegerät defekt ist, lassen Sie es von einem autorisierten Servicetechniker bei einem EGO Kundendienst reparieren oder auswechseln.
- Benutzen Sie das Ladegerät nicht, wenn es einen starken Stoß erlitten hat, fallen gelassen oder auf andere Weise beschädigt worden ist. Bringen Sie es zu einem autorisierten Servicetechniker, um eine elektrische Prüfung durchführen zu lassen und zu bestimmen, ob das Ladegerät in betriebsfähigem Zustand ist.
- Nehmen Sie das Ladegerät nicht auseinander. Bringen Sie es zu einem autorisierten Servicetechniker, wenn eine Wartung oder Reparatur erforderlich ist. Wenn das Gerät falsch zusammengebaut wird, besteht Brand- oder Stromschlaggefahr.
- Ziehen Sie den Stecker des Ladegerätes aus der Steckdose, bevor Sie versuchen, das Gerät zu warten oder zu reinigen, um das Stromschlagrisiko zu reduzieren.
- Ziehen Sie den Netzstecker des Ladegerätes aus der Steckdose, wenn es nicht gebraucht wird. Für den Fall, dass Metallgegenstände in die Öffnung fallen, wird dadurch das Stromschlagrisiko bzw. eine Beschädigung des Ladegeräts verhindert. Darüber hinaus werden Beschädigungen am Ladegerät im Falle von Spannungsschwankungen vermieden.
- Stromschlagrisiko Der unisolierte Bereich am Ausgang bzw. der blanke Batteriepol darf nicht berührt werden.
- Heben Sie diese Anleitung auf. Schlagen Sie gegebenenfalls darin nach und verwenden Sie sie, um andere in die Verwendung des Gerätes einzuweisen. Falls Sie dieses Gerät an andere verleihen, händigen Sie ihnen auch diese Anleitung aus, um einem Missbrauch des Geräts und möglichen Verletzungen vorzubeugen.

WICHTIGE SICHERHEITSHINWEISE

- Heben Sie diese Anleitung auf. Diese Bedienungsanleitung enthält wichtige Sicherheits- und Betriebsanleitungen für das EGO 12V Ladegerät CCH0450E.
- Lesen Sie vor der Benutzung des Ladegerätes alle Anleitungen und Warnhinweise auf dem Ladegerät, dem Akku und dem akkubetriebenen Gerät.

⚠️ WARNUNG: Bei der Benutzung elektrischer Geräte sollten bestimmte grundlegende Vorsichtsmaßnahmen immer befolgt werden, unter anderem Folgende:

- Um das Verletzungsrisiko zu mindern, ist eine strikte Überwachung notwendig, wenn ein Gerät in der Nähe von Kindern benutzt wird.
- Verwenden Sie nur Zusatzgeräte, die vom Hersteller empfohlen oder verkauft werden.
- Nicht im Freien benutzen.
- Bei tragbaren Geräten: Das Ladegerät nicht in Wasser oder andere Flüssigkeiten tauchen, um die Stromschlaggefahr zu verringern. Nicht an einer Stelle ablegen oder aufbewahren, an der es in eine Badewanne oder ein Waschbecken fallen oder hineingezogen werden kann.

⚠️ VORSICHT: Um die Verletzungsgefahr zu reduzieren, laden Sie nur Lithium-Ionen-Akkus auf. Andere Akkuausführungen können bersten und Verletzungen oder Beschädigungen verursachen.

TECHNISCHE DATEN

Eingangsleistung	230 V-240 V~ 50 Hz/60 Hz 12 W
Ausgangsleistung, Ladegerät	0,75 A 12 V 
Ladedauer	≤3 H
Optimale Ladetemperatur	4°C-40°C
Gewicht Ladegerät	0,29 kg

BESCHREIBUNG

AUFBAU (Abb. A)

1. Kabel
2. Elektrische Kontakte
3. Einschuböffnungen
4. LED-Anzeigen
5. Befestigungsloch

BEDIENUNG

AUFLADEN DES AKKUS

⚠️ WARNUNG: Das Ladegerät nicht im Freien verwenden und vor nassen und feuchten Bedingungen schützen. Wenn Wasser in das Ladegerät eindringt, besteht erhöhte Stromschlaggefahr.

HINWEIS: Die Lithium-Ionen-Akkus sind im Auslieferungszustand teilaufgeladen. Vor dem ersten Gebrauch muss der Akku vollständig aufgeladen werden.

- 1) Laden Sie den Lithium-Ionen-Akku mit dem vorgeschriebenen Ladegerät auf.
- 2) Verbinden Sie das Ladegerät mit einer Steckdose. Das rote Licht und grüne Licht leuchten für eine Sekunde und erlöschen dann wieder.
- 3) Richten Sie die Rippen am Akku an dem Schlitz im Ladegerät aus.
- 4) Schieben Sie den Akku in das Ladegerät.
- 5) Das Ladegerät kommuniziert mit dem Akku, um den Zustand des Akkus zu ermitteln.
- 6) Wenn die Akkutemperatur zwischen 10°C und 40°C liegt und die Akkuladung deutlich gesunken ist, leuchtet das rote Licht.
- 7) Wenn die Akkuladung etwa 25 % der Akkukapazität erreicht, beginnt die grüne LED zu blinken, um den normalen Ladegang anzuzeigen.
- 8) Das grüne Licht leuchtet, während der Akku lädt. Wenn der Ladevorgang abgeschlossen ist, bleibt die grüne LED am Ladegerät eingeschaltet. Ein blinkendes rotes Licht weist auf einen defekten Akku hin.
- 9) Der Akku lädt sich vollständig auf, wenn er auf dem Ladegerät gelassen wird, er ist aber vor dem Überladen geschützt.

LED-FUNKTIONEN DES LADEGERÄTES

LED-ANZEIGE	AKKUSATZ	ROTE LED	GRÜNE LED	VORGANG
= = =	Lädt	Aus	Blinkend	Lädt
- - -	Defekt	Blinkend	Aus	Akku oder Ladegerät ist defekt

	Akku kalt/ warm	Ein	Aus	Der Ladevorgang wird aufgenommen, wenn die Temperatur des Akkus wieder zwischen 3 und 57°C beträgt.
	Komplett aufgeladen	Aus	Ein	Ladevorgang ist abgeschlossen.

DE

AUFLADEN EINES WARMEN ODER KALTEN AKKUS

Wenn der Akku den normalen Temperaturbereich überschreitet, leuchtet die rote LED und die grüne LED erlischt. Wenn sich der Akku auf etwa 57°C abkühlt oder sich über 3°C erwärmt, nimmt das Ladegerät automatisch wieder den Ladebetrieb auf.

DEFEKTER AKKU ODER DEFEKTES LADEGERÄT

Wenn das Ladegerät ein Problem erkennt, beginnt die rote LED zu blinken und die grüne LED geht aus.

1. Wenn ein Defekt angezeigt wird, nehmen Sie den Akku ab und schließen Sie ihn erneut am Ladegerät an. Wenn der Defekt erneut von den LEDs angezeigt wird, verwenden Sie einen anderen Akku zum Aufladen.
2. Wenn sich der andere Akku normal aufladen lässt, muss der defekte Akku entsorgt werden. (Beachten Sie hierzu die Anleitungen in der Gebrauchsanweisung des Akkus).
3. Wenn der zweite Akku ebenfalls als „defekt“ gemeldet wird, ziehen Sie den Netzstecker des Ladegeräts und warten Sie, bis die rote LED erlischt. Schließen Sie das Ladegerät dann erneut an die Steckdose an. Wenn die rote LED am Ladegerät immer noch „defekt“ anzeigt, ist das Ladegerät möglicherweise defekt.

LÖCHER FÜR DIE WANDMONTAGE

Das Ladegerät ist mit Löchern zur praktischen Wandmontage versehen (Abb. A-5). Bringen Sie Schrauben im Abstand von an der Wand an. Verwenden Sie Schrauben, die fest genug sind, um das gesamte Gewicht des Ladegerätes und des Akkus zu tragen.

WARTUNG

⚠️ WARNUNG: Entfernen Sie zur Vermeidung schwerer Verletzungen bei der Reinigung oder der Durchführung anderer Wartungsarbeiten immer erst den Akku aus dem Werkzeug.

⚠️ WARNUNG: Verwenden Sie für die Wartung nur baugleiche EGO Ersatzteile. Die Verwendung anderer Teile kann zu gefährlichen Situationen führen oder das Gerät beschädigen.

⚠️ WARNUNG: Trockene Druckluft zum Reinigen des Ladegeräts ist nicht zu empfehlen. Falls das Reinigen mit Druckluft die einzige Methode ist, die zur Verfügung steht, tragen Sie immer eine Schutzbrille mit Seitenschutz. Falls bei dem Vorgang Staub entsteht, tragen Sie außerdem eine Staubmaske.

⚠️ WARNUNG: Falls das Netzkabel beschädigt ist, muss es vom Hersteller, seinem Kundendienst oder ähnlich qualifizierten Personen ausgewechselt werden, um Gefahren zu vermeiden.

ALLGEMEINE WARTUNG

Verwenden Sie keine Lösungsmittel zum Reinigen von Kunststoffteilen. Die verschiedenen handelsüblichen Lösungsmittel greifen die meisten Kunststoffe an.

Verwenden Sie zum Entfernen von Schmutz, Staub, Öl, Fett usw. saubere Tücher.

⚠️ WARNUNG: Achten Sie immer darauf, dass Bremsflüssigkeit, Benzin, Erzeugnisse auf Erdölbasis, Kriechöle usw. nicht mit den Kunststoffteilen in Kontakt kommen. Chemikalien können Kunststoffe angreifen, schwächen oder zerstören, was zu schweren Verletzungen führen kann.

⚠️ WARNUNG: Verwenden Sie für die Wartung nur baugleiche EGO Ersatzteile. Die Verwendung anderer Teile kann zu gefährlichen Situationen führen oder das Gerät beschädigen. Um die Sicherheit und Zuverlässigkeit zu gewährleisten, sollten alle Reparaturen nur von qualifizierten Servicetechnikern in einem EGO Servicezentrum durchgeführt werden.

Schutz der Umwelt



Elektrogeräte, Ladegeräte und Batterien/Akkus dürfen nicht im Hausmüll entsorgt werden! Im Einklang mit der europäischen Richtlinie 2012/19/EG müssen elektrische und elektronische Altgeräte separat gesammelt werden. Dasselbe gilt auch für defekte oder verbrauchte Akkus/Batterien nach der europäischen Richtlinie 2006/66/EG. Wenn elektrische Geräte auf Deponien oder Schutthalten entsorgt werden, können gefährliche Stoffe in das Grundwasser sickern und in die Nahrungskette gelangen. Dadurch werden Ihre Gesundheit und Ihr Wohlbefinden beeinträchtigt.

STÖRUNGSBEHEBUNG

DE

PROBLEM	URSACHE	LÖSUNG
Das Akkusatz lädt nicht.	■ Der Akkusatz ist nicht mit dem Ladegerät verbunden.	■ Akku am Ladegerät anschließen.

GARANTIE

EGO-GARANTIEBEDINGUNGEN

Sämtliche Bedingungen der GEO Garantie finden Sie auf der Website egopowerplus.com.

LISEZ TOUTES LES INSTRUCTIONS !

FR



LISEZ LA NOTICE D'UTILISATION

⚠ Risques résiduels! Les personnes portant des appareils électroniques, par exemple des stimulateurs cardiaques, doivent consulter leur(s) médecin(s) avant d'utiliser ce produit. L'utilisation d'un équipement électrique près d'un stimulateur cardiaque peut provoquer des interférences ou la panne du stimulateur cardiaque.

⚠ AVERTISSEMENT: Pour garantir la sécurité et la fiabilité, toutes les réparations doivent être effectuées par un réparateur qualifié.

SYMBOLES DE SÉCURITÉ

L'objectif des symboles de sécurité est d'attirer votre attention sur des dangers potentiels. Les symboles de sécurité et les explications les accompagnant doivent être lus attentivement et compris. Les symboles de mise en garde ne permettent pas par eux-mêmes d'éliminer les dangers. Les consignes et mises en garde ne se substituent pas à des mesures de prévention appropriées des accidents.

CONSIGNES DE SÉCURITÉ

Cette page décrit des symboles de sécurité pouvant être présents sur ce produit. Lisez, comprenez et respectez toutes les instructions présentes sur l'outil avant d'essayer de l'assembler et de l'utiliser.

	Alerte de sécurité	Précautions concernant votre sécurité.
	Lire le manuel d'utilisation	Pour réduire le risque de blessures, l'utilisateur doit lire et comprendre le manuel d'utilisation avant d'utiliser ce produit.
	Utiliser en intérieur	Utiliser cet appareil exclusivement en intérieur.
	Appareil de classe II	Conception avec double isolation.

	CE	Ce produit est conforme aux directives CE applicables.
	UKCA	Ce produit est conforme à la législation britannique applicable.
	DEEE	Les produits électriques usés ne doivent pas être jetés avec les déchets ménagers. Rapportez-les à un centre de recyclage autorisé.
	Fusibles	Fusible temporisé miniaturisé
	Volts	Tension
	Ampères	Courant
	Hertz	Fréquence (cycles par seconde)
	Watt	Alimentation
	Minutes	Durée
	Courant alternatif	Type de courant
	Courant continu	Type ou caractéristique du courant

⚠ AVERTISSEMENT : Lisez et comprenez toutes les instructions. Ne pas respecter toutes les instructions peut provoquer un choc électrique, un incendie et/ou des blessures corporelles graves. Le terme « outil électrique » utilisé dans toutes les mises en garde listées désigne les outils de jardin fonctionnant sur batterie (sans fil) EGO.

SÉCURITÉ DE L'AIRE DE TRAVAIL

- **Maintenez l'aire de travail propre et bien éclairée.** Les endroits sombres ou désordonnés augmentent les risques d'accident.
- **N'utilisez pas les outils électriques dans les environnements explosifs, par exemple en présence de liquides, gaz ou poussières inflammables. Les outils électriques génèrent des étincelles pouvant enflammer les poussières et vapeurs.**

SÉCURITÉ ÉLECTRIQUE

- La fiche de l'outil électrique doit correspondre à la prise électrique. Ne modifiez jamais la fiche de quelque manière que ce soit. N'utilisez jamais d'adaptateur de prise avec les outils électriques pourvus d'une mise à la

terre. Les fiches non modifiées et les prises de courant appropriées réduisent le risque de choc électrique.

- N'exposez pas le chargeur à la pluie ou à un environnement mouillé. Si de l'eau pénètre dans le chargeur, cela accroît le risque de choc électrique.
- Prenez soin du câble d'alimentation. N'utilisez jamais le cordon d'alimentation pour porter, tirer ou débrancher le chargeur. Veillez à ce que le cordon n'entre jamais en contact avec de l'huile, des pièces mobiles, des arêtes tranchantes, et ne soit jamais exposé à de la chaleur. Les cordons d'alimentation endommagés ou emmêlés augmentent le risque de choc électrique.
- Évitez tout contact physique avec des surfaces mises à la terre, telles que tuyaux, radiateurs, fours ou réfrigérateurs. Il y a un risque accru de choc électrique si votre corps est relié à la terre.
- Quand vous utilisez un outil électrique en extérieur, utilisez une rallonge électrique adaptée à un usage en extérieur. L'utilisation d'une rallonge conçue pour un usage en extérieur permet de réduire le risque de choc électrique.
- Le chargeur EGO peut recharger les batteries lithium-ion EGO listées ci-dessous :

CHARGEUR	BATTERIE
CCH0450E	CBA0240

- Faites réparer votre chargeur par un réparateur qualifié qui ne doit utiliser que des pièces de rechange identiques. Cela permet de préserver la sécurité du chargeur.
- Le chargeur ne doit être réparé qu'avec des pièces de rechange identiques. Respectez les consignes de la partie Entretien de ce mode d'emploi. L'utilisation de pièces non autorisées ou le non-respect des instructions d'entretien peut créer un risque de choc électrique ou de blessure.

CONSIGNES DE SÉCURITÉ POUR LE CHARGEUR

- ⚠ ATTENTION :** Pour réduire les risques de choc électrique et de détérioration du chargeur et de la batterie, rechargez exclusivement les batteries rechargeables lithium-ion spécifiquement indiquées sur l'étiquette de votre chargeur. D'autres types de batterie peuvent s'enflammer et provoquer des blessures corporelles et des dommages matériels.
- Cet appareil n'est pas conçu pour être utilisé par des personnes (y compris les enfants)

dont les capacités physiques, sensorielles ou mentales sont réduites, ou des personnes dénuées d'expérience ou de connaissance, sauf si elles ont pu bénéficier, par l'intermédiaire d'une personne responsable de leur sécurité, d'une surveillance ou d'instructions préalables concernant l'utilisation de l'appareil.

- La surveillance d'un adulte est requise pour veiller à ce que les enfants ne jouent pas avec l'appareil.
- Avant d'utiliser le chargeur de batterie, listez toutes les consignes et marquages de mise en garde présents dans ce manuel, sur le chargeur de batterie, la batterie et le produit utilisant la batterie pour éviter l'utilisation incorrecte des produits ainsi que des blessures et dommages potentiels.
- N'utilisez pas le chargeur en extérieur et ne l'exposez pas à des environnements humides ou mouillés. Si de l'eau pénètre dans le chargeur, cela accroît le risque de choc électrique.
- Ne manipulez pas le chargeur, y compris sa fiche et ses contacts, avec les mains mouillées.
- L'utilisation d'accessoires non recommandés ou non vendus par le fabricant du chargeur de batterie peut engendrer un risque d'incendie, de choc électrique ou de blessure électrique.
- Rechargez exclusivement avec le chargeur spécifié par le fabricant. Un chargeur adapté à un type de batterie en particulier peut présenter un risque d'incendie s'il est utilisé avec une batterie différente.
- Ne maltraitez pas le cordon d'alimentation et le chargeur. Ne portez jamais le chargeur par son cordon d'alimentation. Ne tirez pas sur le cordon d'alimentation du chargeur pour débrancher sa fiche d'une prise électrique. Cela pourrait provoquer la détérioration du chargeur et de son cordon d'alimentation et engendrer un risque de choc électrique. Tout cordon d'alimentation endommagé doit être immédiatement remplacé.
- Veillez à ce que le cordon d'alimentation soit positionné de sorte qu'on ne puisse pas marcher ni trébucher dessus et qu'il ne soit pas en contact avec des arêtes coupantes ou des pièces mobiles, ni soumis à un stress ou une détérioration d'une autre manière. Cela permet de réduire le risque de chute accidentelle pouvant provoquer des blessures et la détérioration du cordon d'alimentation, ce qui pourrait provoquer un choc électrique.

- Veillez à ce que le cordon d'alimentation et le chargeur restent éloignés de toute source de chaleur afin d'éviter d'endommager le boîtier et les pièces internes.
 - Veillez à ce qu'il n'y ait pas d'essence, d'huile, de produit à base de pétrole, etc., qui entre en contact avec les pièces en plastiques. Ces matières contiennent des substances chimiques pouvant endommager, fragiliser ou détruire le plastique.
 - N'utilisez pas le chargeur avec un cordon d'alimentation ou une fiche endommagé, car cela pourrait provoquer un choc électrique et un court-circuit. En cas de détérioration, faites réparer ou remplacer le chargeur par un réparateur agréé dans un centre de réparation EGO.
 - N'utilisez pas le chargeur s'il a subi un choc violent, s'il est tombé ou s'il a été endommagé d'une autre manière. Apportez le chargeur à un réparateur agréé pour le faire inspecter électriquement afin de déterminer s'il est en bon état de fonctionnement.
 - Ne démontez pas le chargeur. Apportez-le à un réparateur agréé s'il a besoin d'être révisé ou réparé. Un réassemblage incorrect peut engendrer un risque d'incendie et de choc électrique.
 - Débranchez le chargeur de la prise électrique avant toute opération d'entretien ou de nettoyage afin de réduire le risque de choc électrique.
 - Débranchez toujours le chargeur de l'alimentation électrique quand vous ne l'utilisez pas. Cela permet de réduire le risque de choc électrique et de détérioration du chargeur au cas où des objets métalliques tomberaient dans ses ouvertures. Cela permet également de prévenir la détérioration du chargeur en cas de surtension.
 - Risque de choc électrique. Ne touchez pas la partie non isolée des connecteurs de sortie ni les contacts non isolés de la batterie.
 - Conservez cette notice d'utilisation. Consultez-la fréquemment et servez-vous-en pour former les autres personnes devant utiliser cet outil. Si vous prêtez cet outil à un tiers, remettez-lui également cette notice d'utilisation pour éviter l'utilisation incorrecte du produit et des blessures potentielles.
- AVANT D'UTILISER LE CHARGEUR DE BATTERIE,** lisez toutes les instructions et tous les marquages de mise en garde présents sur le chargeur, la batterie et le produit utilisant la batterie.
- ⚠ AVERTISSEMENT :** Lors de l'utilisation d'appareils électriques, des précautions élémentaires doivent toujours être respectées, parmi lesquelles :
- Pour réduire le risque de blessures, une supervision étroite est nécessaire quand l'appareil est utilisé près d'enfants.
 - Utilisez exclusivement les accessoires recommandés ou vendus par le fabricant.
 - N'utilisez pas l'appareil en extérieur.
 - Pour un appareil portable – Afin de réduire le risque de choc électrique, ne mettez pas le chargeur dans de l'eau ni dans un autre liquide. Ne rangez pas et ne placez pas l'appareil dans un endroit d'où il peut tomber ou être tiré dans une baignoire ou un lavabo.
- ⚠ ATTENTION :** Pour réduire le risque de blessure, rechargez exclusivement des batteries rechargeables lithium-ion. D'autres types de batterie peuvent s'enflammer et provoquer des blessures corporelles et des dommages matériels.

SPÉCIFICATIONS

Entrée :	230 V-240 V~ 50 Hz/60 Hz 12 W
Chargeur, sortie	0,75 A 12 V 
Durée de recharge	≤3 H
Température de recharge optimale	4°C-40°C
Poids du chargeur	0,29 kg

DESCRIPTION

DESCRIPTION DE VOTRE CHARGEUR (Image A)

1. Cordon
2. Contacts électriques
3. Rainures d'assemblage
4. Voyants LED
5. Orifice de montage

UTILISATION

RECHARGER LA BATTERIE

⚠ AVERTISSEMENT : N'utilisez pas le

chargeur en extérieur et ne l'expose pas à des environnements humides ou mouillés. Si de l'eau pénètre dans le chargeur, cela accroît le risque de choc électrique.

	Recharge complète	Éteinte	Allumée	La recharge est terminée.
--	-------------------	---------	---------	---------------------------

REMARQUE : Les batteries lithium-ion sont expédiées partiellement chargées. Avant de les utiliser pour la première fois, rechargez-les complètement.

- 1) Rechargez la batterie lithium-ion avec le chargeur approprié.
- 2) Branchez le chargeur dans une prise électrique, le voyant rouge et vert s'allument pendant une seconde puis s'éteignent.
- 3) Alignez les arêtes de la batterie avec les rainures du chargeur.
- 4) Insérez la batterie dans le chargeur.
- 5) Le chargeur communique avec la batterie afin d'évaluer l'état de la batterie.
- 6) Quand la température de la batterie est comprise entre 10 °C et 40 °C et que la batterie est significativement déchargée, le voyant rouge s'allume.
- 7) Quand la batterie est rechargée à 25% environ de sa capacité, le voyant LED vert se met à clignoter pour indiquer la recharge normale.
- 8) Le voyant vert continue de clignoter pendant la recharge de la batterie. Une fois la recharge terminée, le voyant LED vert du chargeur reste allumé. Un voyant rouge clignotant indique une batterie défectueuse.
- 9) Si la batterie complètement rechargée est laissée sur le chargeur, elle ne subira pas de surcharge.

INDICATIONS FOURNIES PAR LES LED DU CHARGEUR

VOYANT LED	BATTERIE	LED ROUGE	LED VERTE	ACTION
	Recharge en cours	Éteinte	Clignotante	Recharge en cours
	Défectueux	Clignotante	Éteinte	La batterie ou le chargeur est défectueux.
	Batterie trop chaude/froide	Allumée	Éteinte	La recharge commencera quand la température de la batterie sera à nouveau comprise entre 3°C et 57°C.

RECHARGER UNE BATTERIE TROP FROIDE OU TROP CHAUDE

Si la température de la batterie ne se trouve pas dans la plage de températures normales, la LED rouge s'allume et la LED verte s'éteint. Une fois que la batterie a refroidi jusqu'à 57°C environ ou s'est réchauffée jusqu'à plus de 3°C, le chargeur commence automatiquement à recharger.

BATTERIE OU CHARGEUR DÉFECTUEUX

Si le chargeur détecte un problème, la LED rouge clignote et la LED verte s'éteint.

1. Si un défaut est indiqué, retirez et réinsérez la batterie sur le chargeur. Si les LED continuent d'indiquer un problème, essayez de recharger une autre batterie.
2. Si la recharge se passe normalement avec l'autre batterie, mettez au rebut la batterie défectueuse (voir les instructions dans la notice d'utilisation de la batterie).
3. Si avec l'autre batterie insérée, le chargeur indique toujours un défaut, débranchez le chargeur et attendez que la LED rouge s'éteigne, puis rebranchez sa fiche dans la prise électrique. Si la LED rouge du chargeur indique toujours un défaut, le chargeur est peut-être défectueux.

TROUS DE FIXATION MURALE

Le chargeur comporte deux trous de fixation murale facilitant son rangement (Image A-5). Insérez des vis dans un mur en les séparant de. Utilisez des vis suffisamment solides pour pouvoir supporter le poids combiné du chargeur et de la batterie.

ENTRETIEN

⚠ AVERTISSEMENT : Afin de vous prémunir contre des blessures corporelles graves, retirez toujours la batterie de l'outil avant toute opération de nettoyage ou d'entretien.

⚠ AVERTISSEMENT : Le produit ne doit être réparé qu'avec des pièces de rechange EGO identiques. L'utilisation de toute autre pièce peut créer un danger ou détériorer l'outil.

⚠ AVERTISSEMENT : Il est recommandé de ne pas utiliser d'air sec comprimé pour nettoyer le chargeur. Si le nettoyage à l'air comprimé est la seule méthode utilisée, portez toujours un masque de sécurité ou des lunettes de sécurité avec boucliers latéraux pendant le nettoyage de l'outil. L'utilisateur doit également porter un masque antipoussière si l'utilisation génère des poussières.

⚠ AVERTISSEMENT : Si le câble d'alimentation est endommagé, il doit être remplacé par le fabricant, son service après-vente ou des personnes de qualification similaire afin d'éviter un danger.

ENTRETIEN GÉNÉRAL

N'utilisez pas de solvant pour nettoyer les pièces en plastique. La plupart des plastiques peuvent être détériorés par de nombreux solvants différents vendus dans le commerce.

Utilisez des chiffons propres pour enlever les saletés, les poussières, l'huile, la graisse, etc.

⚠ AVERTISSEMENT : Veillez à ce que les pièces en plastique de l'outil n'entrent jamais en contact avec du liquide de frein, de l'essence, des produits à base de pétrole, du dégrissant, etc. Les produits chimiques peuvent endommager, fragiliser ou détruire les pièces en plastique, ce qui peut provoquer des blessures corporelles graves.

⚠ AVERTISSEMENT : Le produit ne doit être réparé qu'avec des pièces de rechange EGO identiques. L'utilisation de toute autre pièce peut créer un danger ou détériorer l'outil. Pour garantir la sécurité et la fiabilité, toutes les réparations doivent être effectuées par un réparateur qualifié dans un centre de réparation EGO.

Protection de l'environnement



Ne jetez pas les équipements électriques, les chargeurs de batterie, les batteries rechargeables et les piles avec les ordures ménagères ! Conformément à la directive européenne 2012/19/UE, les équipements électriques et électroniques qui ne sont plus utilisables, et conformément à la directive européenne 2006/66/CE, les batteries rechargeables et les piles usagées ou défectueuses doivent être collectés séparément. Si les appareils électriques sont jetés dans des décharges ou des dépôts d'ordures, des substances dangereuses peuvent se répandre dans la nappe phréatique et rentrer dans la chaîne alimentaire, ce qui est néfaste pour votre santé et votre bien-être.

DÉPANNAGE

PROBLÈME	CAUSE	SOLUTION
Impossible de recharger la batterie.	■ La batterie n'est pas connectée au chargeur.	■ Insérez la batterie dans le chargeur.

FR

GARANTIE

POLITIQUE DE GARANTIE EGO

Rendez-vous sur le site Internet egopowerplus.com pour consulter les termes et conditions complets de la politique de garantie EGO.

¡LEA TODAS LAS INSTRUCCIONES!



LEA EL MANUAL DEL USUARIO

ES

⚠ ¡Riesgo residual! Las personas con implantes electrónicos, como marcapasos, deberán consultar a su médico antes de utilizar este producto. El uso de equipos eléctricos en las proximidades inmediatas de un marcapasos podría causar en este interferencias o averías.

⚠ ADVERTENCIA: para garantizar la seguridad y fiabilidad del producto, todas las reparaciones deberá realizarlas un técnico cualificado.

SÍMBOLOS DE SEGURIDAD

El propósito de los símbolos de seguridad es atraer su atención hacia posibles peligros. Los símbolos de seguridad y las explicaciones que los acompañan requieren su máxima atención y comprensión. Por sí solos, los símbolos de advertencia no eliminan los posibles peligros. Las instrucciones y advertencias que proporcionan no sustituyen a las medidas adecuadas de prevención de accidentes.

INSTRUCCIONES DE SEGURIDAD

Esta página muestra y describe los símbolos de seguridad que puede haber en este producto. Antes del montaje y utilización del producto, asegúrese de leer, comprender y seguir todas las instrucciones que están en la máquina.

	Aviso de seguridad	Precauciones relacionadas con su seguridad
	Lea el Manual del usuario	Para reducir el riesgo de lesiones, el usuario debe leer y comprender el manual del usuario antes de utilizar este producto.
	Para uso en interiores,	Utilice este dispositivo solo en interiores.
	Construcción de Clase II.	Carcasa con doble aislamiento
	CE	Este producto cumple las directivas de la CE aplicables.

	UKCA	Este producto cumple la legislación aplicable del Reino Unido.
	RAEE	Los productos eléctricos no deben eliminarse con la basura doméstica. Lívelos a un centro de reciclaje autorizado.
	Fusibles	Mini fusible con retardo
V	Voltios	Tensión
A	Amperios	Corriente
Hz	Hercios	Frecuencia (ciclos por segundo)
W	Vatios	Potencia
min	Minutos	Tiempo
	Corriente alterna	Tipo de corriente
	Corriente continua	Tipo o característica de la corriente

⚠ ADVERTENCIA: lea y comprenda todas las instrucciones. Si no se cumplen todas las instrucciones, puede producirse una descarga eléctrica, un incendio o lesiones graves. El término "herramienta eléctrica" que aparece en todas las advertencias aquí incluidas se refiere a las herramientas a batería (inalámbricas) para césped y jardín de la gama EGO.

SEGURIDAD EN LA ZONA DE TRABAJO

- **Mantenga la zona de trabajo limpia y bien iluminada.** Las áreas de trabajo desordenadas y oscuras favorecen los accidentes.
- **No utilice herramientas eléctricas en entornos explosivos, por ejemplo, en presencia de líquidos, gases o polvo inflamables. Las herramientas eléctricas crean chispas que podrían hacer que el polvo o los humos se incendiaran.**

SEGURIDAD ELÉCTRICA

- El enchufe de la herramienta eléctrica debe corresponder con la toma de corriente. No modifique nunca el enchufe de ningún modo. No utilice nunca enchufes adaptadores con herramientas eléctricas equipadas con conexión a tierra. Los enchufes sin modificar y que coincidan con las tomas de corriente reducen los riesgos de electrocución.
- No exponga el cargador a la lluvia ni a entornos húmedos. La penetración de agua en el cargador aumentará el riesgo de electrocución.

- No maltrate el cable. Nunca utilice el cable para transportar, arrastrar, o desenchufar el cargador. Mantenga el cable apartado de fuentes de calor, aceite, cantos afilados o elementos móviles. Los cables dañados o enredados aumentan el riesgo de descarga eléctrica.
- Evite cualquier contacto corporal con superficies conectadas a tierra, como tuberías, radiadores, fogones y frigoríficos. Existe un mayor riesgo de descarga eléctrica si su cuerpo tiene conexión a tierra.
- Cuando use una herramienta eléctrica al aire libre, utilice un cable alargador adecuado para uso en exteriores. Si se usa un cable adecuado para exteriores, se reducirá el riesgo de descarga eléctrica.
- El cargador EGO es adecuado para recargar los baterías de ion de litio EGO indicadas a continuación:

CARGADOR	BATERÍAS
CCH0450E	CBA0240

- Las reparaciones del cargador deberán realizarlas el personal técnico cualificado, utilizando únicamente piezas de recambio idénticas a las originales. Solo de este modo podrá garantizarse la seguridad del cargador.
 - Cuando se efectúen reparaciones en el cargador, deberán utilizarse únicamente piezas idénticas a las originales. Siga las instrucciones del apartado "Mantenimiento" de este manual. La utilización de piezas no aprobadas por el fabricante, así como el incumplimiento de las instrucciones de mantenimiento, podría provocar riesgo de electrocución o lesiones.
- NORMAS DE SEGURIDAD PARA EL CARGADOR**
- ⚠ PRECAUCIÓN:** para reducir el riesgo de electrocución o daños en el cargador y la batería, utilice este cargador únicamente para recargar baterías de ion de litio indicadas específicamente en la etiqueta del cargador. Otros tipos de baterías podrían explotar y causar lesiones personales o daños materiales.
- Este aparato no ha sido diseñado para ser utilizado por personas (incluidos niños) con discapacidades físicas, sensoriales o mentales, o que no cuenten con la experiencia o los conocimientos necesarios, a menos que estén supervisados o hayan recibido instrucciones referentes a su utilización por parte de una persona responsable de su seguridad.
 - Hay que supervisar a los niños para asegurarse de que no jueguen con el aparato.
 - Antes de utilizar el cargador de baterías, lea todas las instrucciones e indicaciones de precaución impresas en este manual o estampadas tanto en el cargador como en la batería y el producto que la utilice, a fin de evitar su uso incorrecto y posibles lesiones o daños.
 - No utilice el cargador al aire libre ni lo exponga a entornos húmedos o con vapor. La penetración de agua en el cargador aumentará el riesgo de electrocución.
 - No manipule con las manos mojadas el cargador, incluyendo el enchufe y los terminales eléctricos.
 - La utilización de accesorios no recomendados o no suministrados por el fabricante del cargador de baterías puede provocar riesgo de incendio, electrocución o lesiones.
 - Recargue únicamente con el cargador especificado por el fabricante. Un cargador que es adecuado para un tipo de batería podría ocasionar un incendio si se utiliza con una batería distinta.
 - No maltrate el cable de alimentación del cargador. Nunca utilice el cable de alimentación para transportar el cargador. Nunca tire del cable cuando quiera desenchufar el cargador de una toma de corriente. De lo contrario, podrían producirse daños en el cargador o el cable y suponer un riesgo de electrocución. Sustituya inmediatamente cualquier cable de alimentación dañado.
 - Asegúrese de que el cable de alimentación esté colocado de manera que no sea posible pisarlo o tropezar con él, y de forma que no pueda entrar en contacto con bordes afilados o piezas en movimiento. De esta manera se reducirá el riesgo de caídas accidentales, que podrían causar lesiones y dañar el cable, pudiendo provocar una descarga eléctrica.
 - Mantenga tanto el cable como el cargador alejados del calor para evitar daños en la carcasa o las piezas internas.
 - No deje que las piezas de plástico entren en contacto con gasolina, aceites, productos derivados del petróleo, etc. Dichas sustancias contienen productos químicos que podrían dañar, debilitar o destruir el plástico.
 - No utilice el cargador si el cable de alimentación o el enchufe están dañados, ya que podría causar cortocircuitos y descargas eléctricas. Si el cargador estuviese dañado, llévelo a reparar a un técnico autorizado de un Centro de Servicio de EGO.

- No utilice el cargador si ha sufrido algún impacto severo, se ha dejado caer o ha sido dañado en modo alguno. Llévelo a un servicio de asistencia técnica autorizado para que lo sometan a una comprobación eléctrica y determinar si el cargador está en buenas condiciones de funcionamiento.
- No desmonte el cargador. Llévelo a un técnico autorizado cuando haya que someterlo a un servicio técnico o una reparación. Si el producto no se monta correctamente, puede producirse riesgo de descarga eléctrica o de incendio.
- Para evitar el riesgo de electrocución, desenchufe el cargador de la toma de corriente antes de proceder a su limpieza o mantenimiento.
- Desenchufe el cargador de la red eléctrica cuando no lo esté utilizando. De esta manera se reducirá el riesgo de sufrir una descarga eléctrica o de que se dañe el cargador si algún objeto metálico cayese dentro de la abertura. Asimismo, se evitará que el cargador sufra daños en caso de producirse una subida de tensión.
- Riesgo de descarga eléctrica. No toque la zona sin aislar del conector de salida ni el terminal no aislado de la batería.
- Conserve estas instrucciones. Consúltelas con frecuencia y utilícelas para instruir a otras personas que vayan a usar esta herramienta. En caso de prestar esta herramienta a terceros, proporciónelas también estas instrucciones a fin de evitar su uso incorrecto y posibles lesiones.

INSTRUCCIONES DE SEGURIDAD IMPORTANTES

- Conserve estas instrucciones. Este manual contiene instrucciones de seguridad y de funcionamiento importantes relacionadas con el cargador de 12 V EGO CCH0450E.
- Antes de utilizar el cargador de baterías, lea todas las instrucciones e indicaciones de precaución estampadas en el cargador, en la batería y en el producto en el que se utilice.

⚠ ADVERTENCIA: cuando se utilicen aparatos eléctricos, deberán observarse siempre ciertas precauciones básicas, incluidos los puntos indicados a continuación.

- Para reducir el riesgo de lesiones, es necesario una supervisión constante en caso de que el aparato se utilice cerca de niños.
- No utilice accesorios que no hayan sido recomendados o suministrados por el fabricante.

- No lo utilice en exteriores.
- Advertencia para aparatos portátiles: para reducir el riesgo de electrocución, no sumerja el cargador en agua ni en ningún otro líquido. No coloque ni almacene el aparato en un lugar donde pueda caer accidentalmente en una bañera, lavabo o fregadero.

⚠ PRECAUCIÓN: para reducir el riesgo de electrocución, utilice este cargador únicamente para recargar baterías recargables de ion de litio. Otros tipos de baterías podrían explotar y causar lesiones personales o daños materiales.

ESPECIFICACIONES

Entrada:	230 V-240 V~ 50 Hz/60 Hz 12W
Salida del cargador	0,75 A 12 V 
Tiempo de carga	≤3 H
Temperatura óptima de carga	4°C-40°C
Peso del cargador	0,29 kg

DESCRIPCIÓN

FAMILIARÍCESE CON SU CARGADOR (Fig. A)

1. Cable
2. Contactos eléctricos
3. Ranuras de montaje
4. Indicadores LED
5. Orificio de montaje

FUNCIONAMIENTO

CARGAR LA BATERÍA





⚠ ADVERTENCIA: no utilice el cargador al aire libre ni lo exponga a entornos húmedos o con vapor. La penetración de agua en el cargador aumentará el riesgo de electrocución.

AVISO: las baterías de ion de litio se suministran parcialmente cargadas. Cargue totalmente las baterías antes de usarlas por primera vez.

- 1) Cargue la batería de ion de litio con el cargador correcto.
- 2) Conecte el cargador a una alimentación eléctrica. La luz roja y la luz verde se encenderán durante un segundo y después se apagarán.
- 3) Alinee las nervaduras de la batería con la ranura del cargador.
- 4) Introduzca la batería en el cargador.
- 5) El cargador se comunicará con la batería para evaluar su estado.

- 6) Si la temperatura de la batería está entre 10 °C y 40 °C, y la batería está considerablemente descargada, el botón rojo se encenderá.
- 7) Cuando la batería esté cargada aproximadamente hasta el 25 % de capacidad, el indicador LED verde parpadeará para indicar la carga normal.
- 8) La luz verde seguirá parpadeando mientras se esté cargando la batería. Una vez finalizada la carga, el indicador LED verde en el cargador permanecerá encendido. Una luz roja intermitente indica que la batería está defectuosa.
- 9) La batería permanecerá totalmente cargada si se deja en el cargador, sin sobrecargarse.

FUNCIONES DE LOS INDICADORES LED DEL CARGADOR

INDICADOR LED	BATERÍA	LED ROJO	LED VERDE	ACCIÓN
	Carga	Apagado	Parpadeando	Carga
	Defectuoso	Parpadeando	Apagado	Batería o cargador defectuosos
	Batería demasiado fría o caliente	Encendido	Apagado	El proceso de carga se iniciará cuando la temperatura de la batería vuelva a estar entre 3°C y 57°C.
	Totalmente cargada	Apagado	Encendido	Proceso de carga finalizado

CARGAR UNA BATERÍA DEMASIADO FRÍA O CALIENTE

Si la temperatura de la batería está fuera del margen normal establecido, el indicador LED rojo se encenderá y el indicador LED verde se apagará. En cuanto la batería se haya enfriado a una temperatura de aproximadamente 57 °C o se caliente por encima de los 3 °C, el cargador iniciará la carga de forma automática.

BATERÍA O CARGADOR DEFECTUOSOS

Si el cargador detecta un problema, el indicador LED rojo comenzará a parpadear y el indicador LED verde se apagará.

1. Si se indica como defectuoso, pruebe a quitar la batería del cargador y volver a insertarla. Si después de esto los LED siguen indicando que la batería está "defectuosa", intente cargar otra batería.
2. Si con otra batería la carga se realiza normalmente, elimine la batería defectuosa (consulte las instrucciones en el manual de la batería).
3. Si esta segunda batería también se detecta como "defectuosa", desenchufe el cargador de la red eléctrica y espere a que el indicador LED rojo se apague. A continuación, vuelva a enchufar el cargador a la red eléctrica. Si el indicador LED rojo del cargador sigue indicando un estado defectuoso, es posible que el cargador esté averiado.

ES

ORIFICIOS PARA FIJACIÓN A LA PARED

El cargador tiene orificios para colgarlo cómodamente en la pared (fig. A-5). Instale los tornillos en la pared, separados a una distancia de. Utilice tornillos lo suficientemente fuertes como para soportar el peso combinado del cargador y la batería.

MANTENIMIENTO

⚠ ADVERTENCIA: para evitar el riesgo de lesiones graves, quite siempre la batería de la herramienta antes de realizar trabajos de limpieza o mantenimiento.

⚠ ADVERTENCIA: cuando efectúe reparaciones en el producto, utilice únicamente piezas de recambio EGO idénticas. La utilización de otras piezas podría suponer un peligro o causar daños en el producto.

⚠ ADVERTENCIA: no se recomienda utilizar aire comprimido seco como método para limpiar el cargador. Si el único método de limpieza disponible es utilizando aire a presión, lleve siempre gafas de seguridad o gafas equipadas con protectores laterales cuando limpie la herramienta. Utilice también una mascarilla antipolvo si la operación a efectuar genera polvo.

⚠ ADVERTENCIA: si el cable de alimentación está dañado, deberá cambiarlo el fabricante, su agente de servicio técnico o una persona con una cualificación similar, con el fin de evitar peligros.

MANTENIMIENTO GENERAL

Evite utilizar disolventes para limpiar las piezas de plástico. La mayoría de las piezas de plástico utilizadas pueden dañarse si se limpian con algunos de los tipos de disolventes disponibles en el mercado.

Utilice paños limpios para eliminar la suciedad y los residuos de polvo, aceite, grasa, etc.

⚠ ADVERTENCIA: no permita nunca que líquido de frenos, gasolina, productos derivados del petróleo, aceites penetrantes, etc., entren en contacto con los elementos plásticos del producto. Las sustancias químicas podrían dañar, debilitar o destruir el plástico, con el consiguiente riesgo de provocar lesiones graves.

⚠ ADVERTENCIA: cuando efectúe reparaciones en el producto, utilice únicamente piezas de recambio EGO idénticas. La utilización de otras piezas podría suponer un peligro o causar daños en el producto. Para garantizar la seguridad y fiabilidad del producto, todas las reparaciones debería realizarlas un técnico cualificado en un Centro de Servicio de EGO.

Protección del medio ambiente



¡No elimine aparatos eléctricos, cargadores de baterías, pilas o baterías recargables junto con los desperdicios domésticos! Tanto la Directiva europea 2012/19/UE sobre la eliminación de aparatos eléctricos y electrónicos inservibles como la Directiva europea 2006/66/CE sobre la eliminación de baterías o pilas defectuosas o agotadas estipulan que dichos elementos deben someterse a una recogida selectiva. Si los aparatos eléctricos se eliminan en vertederos o basureros, podrían desprender sustancias perjudiciales que llegarían a contaminar las capas freáticas y entrar en la cadena alimenticia, con el consiguiente peligro para la salud y la calidad de vida.

ES

SOLUCIÓN DE PROBLEMAS

PROBLEMA	CAUSE	SOLUCIÓN
La batería no se carga	<ul style="list-style-type: none">■ La batería no está colocada correctamente en el cargador	<ul style="list-style-type: none">■ Conecte correctamente la batería al cargador.

ES

GARANTÍA

EPOLÍTICA DE GARANTÍA DE EGO

Visite la página web egopowerplus.com para conocer los términos y condiciones completos de la política de garantía de EGO.

LEIA TODAS AS INSTRUÇÕES!



LEIA O MANUAL DE INSTRUÇÕES

PT

⚠ Risco residual! As pessoas com dispositivos eletrônicos, como pacemakers, deverão consultar o seu médico antes de utilizarem este produto. A utilização de equipamento elétrico perto de um pacemaker pode causar interferências ou falhas no pacemaker.

⚠ AVISO: Para assegurar a segurança e bom funcionamento, todas as reparações deverão ser efetuadas por um técnico de reparação qualificado.

SÍMBOLOS DE SEGURANÇA

O objetivo dos símbolos de segurança é chamar a atenção para possíveis perigos. Os símbolos de segurança e as respetivas explicações apresentadas requerem a sua atenção e compreensão. Os avisos de segurança, só por si, não eliminam o perigo. As instruções e avisos dados não são substitutos para medidas de prevenção adequadas a acidentes.

INSTRUÇÕES DE SEGURANÇA

Esta página retrata e descreve os símbolos de segurança que podem aparecer neste produto. Leia, compreenda e siga todas as instruções na máquina antes de tentar montar e utilizar.

	Alerta de segurança	Precauções que envolvam a sua segurança
	Leia o manual do utilizador	Para reduzir o risco de lesões, o utilizador tem de ler e compreender o manual do utilizador antes de utilizar este produto.
	Utilização no interior	Use este aparelho apenas no interior.
	Construção de classe II	Construção com isolamento duplo
	CE	Este produto está em conformidade com as diretivas da CE aplicáveis.

	UKCA	Este produto está em conformidade com a legislação aplicável do Reino Unido.
	REEE	Os produtos de resíduos elétricos não devem ser eliminados juntamente com o lixo doméstico. Entregue-os a um agente de reciclagem autorizado.
	Ligações do fusível	Ligação do fusível miniatura do espaçamento de tempo
V	Volts	Voltagem
A	Amperes	Corrente
Hz	Hertz	Frequência (ciclos por segundo)
W	Watt	Potência
min	Minutos	Tempo
	Corrente alternada	Tipo de corrente
	Corrente direta	Tipo ou característica da corrente

⚠ AVISO: Leia e compreenda todas as instruções. Não seguir todas as instruções pode resultar em choque elétrico, incêndio e/ou lesões graves. O termo "ferramenta elétrica" em todos os avisos listados refere-se às máquinas de jardinagem que funcionam a bateria (sem fios) da EGO.

SEGURANÇA NA ÁREA DE TRABALHO

- **Mantenha a área de trabalho limpa e bem iluminada.** As áreas desarrumadas ou escuras convidam a acidentes.
- **Não ligue ferramentas elétricas em ambientes explosivos, tal como na presença de líquidos inflamáveis, gases ou pó. As ferramentas elétricas produzem faíscas que podem dar origem à ignição de pós e de gases.**

SEGURANÇA ELÉTRICA

- As fichas da ferramenta elétrica têm de corresponder à tomada. Nunca modifique a ficha de algum modo. Não utilize qualquer adaptador com ferramentas elétricas com ligação à terra. Fichas não modificadas e tomadas correspondentes reduzirão o risco de choque elétrico.
- Não exponha o aparelho à chuva ou a condições húmidas. A entrada da água na máquina aumentará o risco de choque elétrico.

- Não force o fio. Nunca utilize o fio para transportar, puxar ou desligar o carregador. Mantenha o fio afastado do calor, óleo, arestas afiadas ou peças móveis. Fios danificados ou presos aumentam o risco de choque elétrico.
- Evite o contacto do corpo com superfícies ligadas à terra, tais como tubos, radiadores, bases e frigoríficos. Existe um risco acrescido de choque elétrico se o seu corpo estiver ligado à terra.
- Quando estiver a trabalhar com uma ferramenta elétrica ao ar livre, utilize uma extensão adequada para a utilização no exterior. A utilização de um fio adequado ao exterior reduz o risco de choque elétrico.
- O carregador EGO pode carregar as baterias de ião e lítio da EGO listadas em baixo:

CARREGADOR	BATERIAS
CCH0450E	CBA0240

- A manutenção do seu carregador deverá ser sempre efetuada por pessoas qualificadas, utilizando apenas peças de substituição idênticas. Tal irá assegurar que a segurança do carregador é mantida.
- Quando fizer a manutenção de um carregador, utilize peças de substituição idênticas. Siga as instruções no capítulo de Manutenção deste manual. A utilização de peças não autorizadas ou o não cumprimento das instruções de Manutenção pode criar um risco de choque ou ferimentos.

REGRAS DE SEGURANÇA PARA O CARREGADOR

⚠ CUIDADO: Para reduzir o risco de choque elétrico ou danos no carregador e na bateria, carregue apenas baterias recarregáveis de ião e lítio indicadas especificamente na etiqueta do seu carregador. Outros tipos de baterias podem rebentar, provocando ferimentos em pessoas ou danos.

- Este aparelho não foi criado para ser utilizado por pessoas (incluindo crianças) com capacidades físicas, sensoriais ou mentais reduzidas, ou falta de experiência ou conhecimentos, exceto se forem supervisionadas ou se lhes forem dadas instruções em relação à unidade por uma pessoa responsável pela sua segurança.
- As crianças deverão ser supervisionadas para se certificar de que não brincam com o aparelho.
- Antes de usar o carregador da bateria, leia todas as instruções e marcas de atenção neste manual, no carregador da bateria, na bateria e no produto que usa a bateria, para evitar uma má utilização dos produtos e possíveis lesões ou danos.
- Não use o carregador no exterior nem o exponha à humidade. A entrada da água na máquina aumentará o risco de choque elétrico.
- Não manuseie o carregador, incluindo a ficha do carregador e os terminais com as mãos molhadas.
- A utilização de um acessório que não seja recomendado ou vendido pelo fabricante do carregador de baterias pode dar origem a fogo, choque elétrico ou lesões em pessoas.
- Recarregue apenas com o carregador especificado pelo fabricante. Um carregador que seja adequado a um tipo de bateria pode criar um risco de incêndio quando usado com outra bateria.
- Não abuse do fio ou do carregador. Nunca use o fio para transportar o carregador. Não puxe pelo fio do carregador para retirar a ficha da tomada. Podem ocorrer danos no fio ou no carregador e dar origem a um choque elétrico. Substitua imediatamente fios danificados.
- Certifique-se de que o fio se encontra num local onde não seja pisado e não entre em contacto com extremidades afiadas ou peças móveis, nem seja exposto a danos ou tensão. Isto reduz o risco de quedas acidentais, que podem causar lesões e danos no fio, o que pode depois dar origem a um choque elétrico.
- Mantenha o fio e o carregador afastados do calor, para evitar danos na estrutura ou nas peças internas.
- Não permita que gasolina, óleos, produtos à base de petróleo, etc., entrem em contacto com as peças de plástico. Estes materiais contêm químicos que podem danificar, enfraquecer ou destruir os plásticos.
- Não utilize o carregador com a ficha ou fio danificados, o que pode causar um curto-circuito ou choque elétrico. Se ficar danificado, o carregador deverá ser reparado ou substituído por um técnico de reparação autorizado do centro de reparação da EGO.
- Não utilize o carregador se ele sofrer uma pancada forte, se for deixado cair ao chão ou se for danificado de outro modo. Leve-o a um centro de reparação autorizado para uma verificação elétrica para determinar se o carregador está a funcionar bem.
- Não desmonte o carregador. Entregue-o a um técnico de reparação autorizado quando necessária manutenção ou reparação. A montagem incorreta pode dar origem ao risco de choques elétricos ou fogo.

- Desligue o carregador da alimentação antes de efetuar qualquer limpeza ou manutenção, para reduzir o risco de choque elétrico.
- Desligue o carregador da alimentação quando não o utilizar. Isto reduz o risco de choque elétrico ou danos no carregador se caírem itens de metal na abertura. Também ajuda a evitar danos no carregador durante um pico de corrente.
- Risco de choque elétrico. Não toque na parte que não está isolada no conector de saída, ou terminal da bateria que não está isolado.
- Guarde estas instruções. Consulte com frequência e utilize estas instruções para instruir outras pessoas sobre a forma de utilizar esta ferramenta. Se emprestar este aparelho, entregue também estas instruções, para evitar uma má utilização do produto e possíveis lesões.

INSTRUÇÕES DE SEGURANÇA IMPORTANTES

- Guarde estas instruções. Este manual contém instruções importantes de funcionamento e de segurança para o carregador CCH0450E de 12V da EGO.
- Antes de usar o carregador da bateria, leia todas as instruções e marcas de aviso no carregador, bateria e produto.

⚠ AVISO: Durante a utilização de eletrodomésticos, devem ser sempre tomadas precauções básicas, como as que se seguem:

- Para reduzir o risco de lesões, é necessária uma estrita supervisão quando o aparelho é usado perto de crianças.
- Utilize apenas acessórios recomendados ou vendidos pelo fabricante.
- Não utilize no exterior.
- Para um aparelho portátil: Para reduzir o risco de choque elétrico, não coloque o carregador dentro de água ou de outro líquido. Não coloque nem armazene o aparelho onde possa cair ou possa ser puxado para dentro de uma banheira ou lavatório.

⚠ CUIDADO: Para reduzir o risco de lesões, carregue apenas baterias recarregáveis de íão de lítio. Outros tipos de baterias podem rebentar, provocando ferimentos em pessoas ou danos.

CARACTERÍSTICAS TÉCNICAS

Entrada	230 V-240 V~ 50 Hz/60 Hz 12 W
Saída do carregador	0,75 A 12 V 
Tempo de carregamento	≤3 H
Temperatura de carregamento ótima	4°C-40°C
Peso do carregador	0,29 kg

DESCRIÇÃO

CONHEÇA O SEU CARREGADOR (Imagem A)

1. Fio
2. Contactos elétricos
3. Ranhuras de fixação
4. Indicadores LED
5. Orifício de montagem

FUNCIONAMENTO

COMO CARREGAR A BATERIA

⚠ AVISO: Não utilize o carregador no exterior nem o exponha à humidade. A entrada da água na máquina aumentará o risco de choque elétrico.

AVISO: As baterias de íão de lítio são enviadas parcialmente carregadas. Antes de a usar pela primeira vez, carregue a bateria por completo.

- 1) Carregue a bateria de íão de lítio com o carregador correto.
- 2) Ligue o carregador à alimentação. A luz vermelha e a verde acendem durante um segundo e depois desligam-se.
- 3) Alinhe as nervuras salientes da bateria com a ranhura do carregador.
- 4) Insira a bateria no carregador.
- 5) O carregador comunica com a bateria para avaliar o estado da bateria.
- 6) Quando a temperatura da bateria se encontrar entre 10°C e 40°C e a bateria estiver bastante gasta, a luz vermelha acende.
- 7) Quando a bateria estiver cerca de 25% carregada, o LED verde começa a piscar, para indicar o carregamento normal.
- 8) A luz verde pisca enquanto a bateria estiver a ser carregada. Após o final do carregamento, o LED verde do carregador permanece ligado.

Uma luz vermelha a piscar indica um defeito na bateria.

- 9) A bateria fica completamente carregada se for deixada no carregador, mas não fica sobrecarregada.

FUNÇÕES LED DO CARREGADOR

INDICADOR LED	BATERIA	LED VERMELHO	LED VERDE	AÇÃO
	A carregar	Desligado	A piscar	A carregar
	Com defeito	A piscar	Desligado	A bateria ou carregador têm um defeito
	Bateria fria/quente	Ligado	Desligado	A carga começa quando a bateria volta aos 3°C - 57°C.
	Completamente carregada	Desligado	Ligado	Carregamento completo

CARREGAR UMA BATERIA FRIA OU QUENTE

Se a bateria estiver fora da amplitude de temperatura normal, o LED vermelho acende e o LED verde apaga. Quando a bateria arrefecer para aproximadamente 57 °C ou aquecer para mais de 3 °C, o carregador começa automaticamente a carregar.

BATERIA OU CARREGADOR DEFEITUOSOS

Se o carregador detetar um problema, o LED vermelho começa a piscar e o LED verde apaga.

- Se for visto como um defeito, retire e volte a colocar a bateria no carregador. Se o LED continuar a analisar a situação como um "defeito", tente carregar uma bateria diferente.
- Se uma bateria diferente carregar normalmente, elimine a bateria defeituosa (consulte as instruções no manual da bateria).
- Se uma bateria diferente também indicar "defeito", desligue o carregador da alimentação e espere até que o LED vermelho se desligue, depois volte a ligar a ficha na tomada. Se o LED vermelho no carregador continuar a mostrar um defeito, o carregador pode ter um defeito.

ORIFÍCIOS DE MONTAGEM NA PAREDE

O carregador tem orifícios de fixação para uma arrumação conveniente (Imagem A-5). Instale os parafusos na parede com uma distância entre eles de. Utilize parafusos suficientemente fortes para aguentarem o peso combinado do carregador e da bateria.

MANUTENÇÃO

AVISO: Para evitar lesões pessoais sérias, retire sempre a bateria da ferramenta quando limpar ou efetuar qualquer manutenção.

AVISO: Quando fizer reparações, utilize apenas peças sobresselentes idênticas da EGO. A utilização de outras peças pode constituir um perigo ou provocar danos no produto.

AVISO: Não recomendamos a utilização de ar comprimido seco como método de limpeza para o carregador. Se a limpeza com ar comprimido for o único método que pode utilizar, use sempre óculos de segurança com proteções laterais quando limpar o aparelho. Se a operação fizer muito pó, use também uma máscara para o pó.

AVISO: Se o fio da alimentação estiver danificado deve ser substituído pelo fabricante, o seu agente de reparação ou pessoas igualmente qualificadas, de modo a evitar um perigo.

MANUTENÇÃO GERAL

Evite usar solventes quando limpar peças de plástico. Grande parte dos plásticos é suscetível a danos devido a vários tipos de solventes comerciais.

Use panos limpos para retirar a sujidade, pó, óleo, gordura, etc.

AVISO: Nunca permita que o líquido dos travões, gasolina, produtos à base de petróleo, óleos penetrantes, etc., entrem em contacto com as peças de plástico. Os químicos podem danificar, enfraquecer ou destruir o plástico, o que pode dar origem a lesões pessoais sérias.

AVISO: Quando fizer reparações, utilize apenas peças sobresselentes idênticas da EGO. A utilização de outras peças pode constituir um perigo ou provocar danos no produto. Para assegurar a segurança e bom funcionamento, todas as reparações deverão ser efetuadas por um técnico num centro de reparação da EGO.

Proteja o ambiente**PT**

Não elimine equipamento elétrico, carregador da bateria e baterias/baterias recarregáveis juntamente com o lixo doméstico comum! De acordo com a norma europeia 2012/19/UE, o equipamento elétrico e eletrônico que deixe de ser usado e, de acordo com a norma europeia 2006/66/CE, as baterias gastas ou defeituosas têm de ser recolhidas em separado. Se os equipamentos elétricos forem eliminados em aterros ou lixeiras, substâncias perigosas podem vaziar para os lençóis freáticos e entrar na cadeia de alimentação, danificando a sua saúde e bem-estar.

RESOLUÇÃO DE PROBLEMAS

PROBLEMA	CAUSA	SOLUÇÃO
A bateria não pode ser carregada.	■ A bateria não está ligada ao carregador.	■ Fixe a bateria no carregador.

GARANTIA

PT

POLÍTICA DE GARANTIA EGO

Visite o website egopowerplus.com para os termos e condições completos da política de garantia da EGO.

LEGGERE TUTTE LE ISTRUZIONI!



LEGGERE IL MANUALE DI ISTRUZIONI

⚠ Rischi residui! Le persone portatrici di dispositivi elettronici, ad esempio pacemaker, devono consultare il proprio medico prima di usare questo prodotto. L'uso di apparecchi elettrici in prossimità di pacemaker cardiaci comporta il rischio di interferenze o malfunzionamento del pacemaker.

⚠ AVVERTENZA! Per garantire sicurezza e affidabilità, tutte le riparazioni e sostituzioni devono essere eseguite da un tecnico qualificato.

SIMBOLI DI SICUREZZA

Lo scopo dei simboli di sicurezza è attirare l'attenzione dell'operatore su possibili pericoli. I simboli di sicurezza e le relative spiegazioni richiedono la massima attenzione e comprensione da parte dell'operatore. Le avvertenze espresse dai simboli, da sole, non eliminano tutti i rischi. Le istruzioni e le avvertenze non sostituiscono le adeguate misure di prevenzione contro gli incidenti.

AVVERTENZE DI SICUREZZA

Questa pagina illustra e descrive i simboli di sicurezza che possono comparire sul prodotto. Leggere, comprendere e seguire tutte le istruzioni sull'apparecchio prima di tentare di assemblarlo e ripararlo.

	Avvertenza di sicurezza	Precauzioni relative alla sicurezza dell'operatore.
	Leggere il manuale di istruzioni	Per ridurre il rischio di infortunio, l'utente deve leggere e comprendere tutte le istruzioni prima di usare questo prodotto.
	Uso in interni	Usare questo apparecchio esclusivamente in interni.
	Apparecchio di classe II	Apparecchio dotato di doppio isolamento.
	CE	Questo prodotto è conforme alle direttive CE applicabili.

	UKCA	Questo prodotto è conforme alla legislazione britannica pertinente.
	RAEE	I rifiuti elettrici non devono essere smaltiti con i rifiuti domestici. Consegnarli presso un centro di raccolta preposto.
	Fusibili	Fusibile ritardato miniaturizzato
V	Volt	Tensione
A	Ampere	Corrente
Hz	Hertz	Frequenza (cicli al secondo)
W	Watt	Potenza
min	Minuti	Tempo
	Corrente alternata	Tipo di corrente
	Corrente continua	Tipo o caratteristica della corrente

⚠ AVVERTENZA! Leggere e comprendere tutte le istruzioni. Il mancato rispetto di tutte le istruzioni comporta il rischio di scossa elettrica, incendio e/o lesioni gravi. Il termine "utensile elettrico" nelle avvertenze riportate di seguito fa riferimento agli apparecchi da giardino alimentati a batteria (senza cavo) EGO.

SICUREZZA DELL'AREA DI LAVORO

- **Mantenere l'area di lavoro pulita e ben illuminata.** Aree ingombre e ombreggiate favoriscono gli incidenti.
- **Non usare gli utensili elettrici in atmosfere esplosive, ad esempio in presenza di liquidi, gas o polveri infiammabili. Gli utensili elettrici creano scintille che possono incendiare polveri o fumi.**

SICUREZZA ELETTRICA

- Le spine degli utensili elettrici devono essere adatte al tipo di presa. Non modificare la spina in alcun modo. Non usare adattatori con apparecchi messi a terra o a massa. Spine non modificate e prese adatte riducono il rischio di scossa elettrica.
- Non esporre il caricabatteria a pioggia o condizioni di umidità. L'infiltrazione di acqua all'interno del caricabatteria aumenta il rischio di scossa elettrica.
- Non danneggiare il cavo di alimentazione. Non usare mai il cavo per trasportare, tirare o scollegare l'apparecchio. Tenere il cavo al riparo da calore, olio, oggetti taglienti o parti in movimento. Cavi danneggiati o aggrovigliati aumentano il rischio di scossa elettrica.

- Evitare il contatto del corpo con superfici messe a terra, ad esempio tubi, radiatori, fornelli e frigoriferi. Il rischio di scossa elettrica aumenta se il proprio corpo è messo a terra.
- Durante l'uso di un utensile elettrico all'aperto, usare una prolunga progettata appositamente per ambienti esterni. L'uso di un cavo adatto agli ambienti esterni riduce il rischio di scossa elettrica.
- Il caricabatteria EGO può ricaricare i gruppi batteria EGO agli ioni di litio elencati di seguito.

CARICABATTERIA	GRUPPI BATTERIA
CCH0450E	CBA0240

- Affidare la riparazione del caricabatteria a tecnici qualificati usando esclusivamente parti di ricambio identiche. Ciò garantisce la sicurezza del caricabatteria.
- Durante la riparazione del caricabatteria, usare esclusivamente parti di ricambio identiche. Seguire le istruzioni riportate alla sezione "Manutenzione" di questo manuale. L'uso di parti non autorizzate o il mancato rispetto delle istruzioni di manutenzione comportano il rischio di scossa elettrica o lesioni.

NORME DI SICUREZZA RELATIVE AL CARICABATTERIA

⚠ ATTENZIONE! Per ridurre il rischio di scossa elettrica ed evitare danni al caricabatteria e alla batteria, ricaricare esclusivamente le batterie ricaricabili agli ioni di litio specificamente riportate sulla targhetta del caricabatteria. Altri tipi di batterie sono suscettibili di esplodere, causando lesioni o danni.

- Questo apparecchio non deve essere usato da persone (bambini inclusi) con ridotte capacità fisiche, mentali o sensoriali o senza esperienza e conoscenza, a meno che non siano sorvegliate o siano state istruite sull'uso dell'apparecchio da una persona responsabile della loro sicurezza.
- Supervisionare i bambini per assicurarsi che non giochino con l'apparecchio.
- Prima di usare il caricabatteria, leggere tutte le istruzioni e le avvertenze riportate in questo manuale e sul caricabatteria, sulla batteria e sul prodotto in cui è installata la batteria per evitare l'uso improprio dei prodotti e il rischio di lesioni o danni.
- Non usare il caricabatteria in ambienti esterni e non esporlo a condizioni bagnate o umide. L'infiltrazione di acqua all'interno del caricabatteria aumenta il rischio di scossa elettrica.
- Non maneggiare il caricabatteria, inclusa la spina del caricabatteria, o i terminali del caricabatteria con le mani bagnate.
- L'uso di accessori non raccomandati o non commercializzati dal produttore del caricabatteria comporta il rischio di incendio, scossa elettrica o infortunio.
- Ricaricare la batteria esclusivamente con il caricabatteria specificato dal fabbricante. Un caricabatteria adatto a un tipo di gruppo batteria può comportare il rischio di incendio se usato con un altro gruppo batteria.
- Non danneggiare il cavo di alimentazione o il caricabatteria. Non usare mai il cavo per trasportare il caricabatteria. Non tirare il cavo del caricabatteria per scollegare la spina dalla presa di corrente per evitare danni al cavo o al caricabatteria e il conseguente rischio di scossa elettrica. Sostituire immediatamente i cavi danneggiati.
- Disporre il cavo di alimentazione in modo tale che non sia calpestabile e che non possa entrare in contatto con bordi affilati o parti in movimento o essere soggetto a usura o danneggiamenti, e accertarsi che le persone non possano inciamparvi. Ciò ridurrà il rischio di cadute accidentali, che possono comportare lesioni personali e danni al cavo, e il conseguente rischio di scossa elettrica.
- Tenere il cavo e il caricabatteria lontano dal calore per evitare danni alle superfici esterne e ai componenti interni.
- Impedire il contatto di benzina, oli, prodotti a base di petrolio, ecc. con le parti in plastica. Tali materiali contengono sostanze chimiche suscettibili di danneggiare, indebolire o distruggere la plastica.
- Non usare il caricabatteria se il cavo di alimentazione o la spina sono danneggiati per evitare il rischio di corto circuito e scossa elettrica. Se il caricabatteria è danneggiato, affidarne la riparazione o sostituzione a un tecnico autorizzato di un centro di assistenza EGO.
- Non usare il caricabatteria se ha subito forti urti o cadute o se è stato danneggiato in qualsiasi altro modo. Portarlo presso un tecnico autorizzato affinché effettui un'ispezione elettrica per determinare se il caricabatteria è in buono stato operativo.
- Non disassemblare il caricabatteria. Affidare eventuali riparazioni a un tecnico autorizzato. Un riassetto scorretto comporta il rischio di scossa elettrica o incendio.

- Scollegare il caricabatteria dalla presa di corrente prima di effettuare operazioni di pulizia o manutenzione per evitare il rischio di scossa elettrica.
- Scollegare il caricabatteria dalla rete elettrica quando non è in uso. Ciò ridurrà il rischio di scossa elettrica o di danni al caricabatteria in caso di caduta di oggetti metallici nelle aperture. Eviterà anche danni al caricabatteria in caso di sovratensione.
- Rischio di scossa elettrica. Non toccare la porzione non isolata del connettore di uscita o il terminale non isolato della batteria.
- Conservare queste istruzioni. Consultarle frequentemente e usarle per istruire gli altri operatori dell'apparecchio. Se si presta questo apparecchio ad altre persone, allegare anche queste istruzioni per evitare l'uso errato dell'apparecchio e il rischio di infortunio.

AVVERTENZE DI SICUREZZA IMPORTANTI

- Conservare queste istruzioni. Questo manuale contiene importanti istruzioni di sicurezza e istruzioni per l'uso del caricabatteria EGO 12 V CCH0450E.
- Prima di usare il caricabatteria, leggere tutte le istruzioni e le avvertenze riportate sul caricabatteria, sulla batteria e sul prodotto in cui è installata la batteria.

⚠ AVVERTENZA! Durante l'uso di apparecchi elettrici è necessario rispettare alcune elementari norme di sicurezza, tra cui le seguenti.

- Per ridurre il rischio di infortunio, è necessaria un'attenta supervisione quando l'apparecchio è in funzione in presenza di bambini.
- Usare esclusivamente accessori raccomandati o commercializzati dal costruttore.
- Non usare in ambienti esterni.
- Per apparecchi portatili - Per ridurre il rischio di scossa elettrica, non immergere il caricabatteria in acqua o altri liquidi. Non collocare o conservare l'apparecchio in luoghi da cui può cadere per terra, in una vasca o un lavello.

⚠ ATTENZIONE! Per ridurre il rischio di infortunio, ricaricare esclusivamente batterie ricaricabili agli ioni di litio. Altri tipi di batterie sono suscettibili di esplodere, causando lesioni o danni.

SPECIFICHE TECNICHE

Ingresso	230 V-240 V~ 50 Hz/60 Hz 12 W
Uscita del caricabatteria	0,75 A 12 V 
Tempo di ricarica	≤3 H
Temperatura di ricarica ottimale	4°C-40°C
Peso del caricabatteria	0,29 kg

DESCRIZIONE

DESCRIZIONE DEL CARICABATTERIA (Fig. A)

1. Cavo
2. Contatti elettrici
3. Scanalature di assemblaggio
4. Spie luminose
5. Foro di fissaggio

UTILIZZO

COME RICARICARE IL GRUPPO BATTERIA

⚠ AVVERTENZA! Non usare il caricabatteria in ambienti esterni e non esporlo a condizioni bagnate o umide. L'infiltrazione di acqua all'interno del caricabatteria aumenta il rischio di scossa elettrica.

NOTA: I gruppi batteria agli ioni di litio sono consegnati parzialmente carichi. Prima di usarlo per la prima volta, ricaricare completamente il gruppo batteria.

- 1) Ricaricare il gruppo batteria agli ioni di litio con il caricabatteria specificato.
- 2) Collegare il caricabatteria alla fonte di alimentazione; la spia rossa, spia verde si accenderà per un secondo e si spegnerà.
- 3) Allineare le sporgenze sul gruppo batteria con la scanalatura sul batteria.
- 4) Inserire il gruppo batteria nel caricabatteria.
- 5) Il caricabatteria comunicherà con il gruppo batteria per valutare le condizioni del gruppo batteria.
- 6) Quando la temperatura del gruppo batteria è tra i 10°C e i 40°C, e la batteria è scarica, la spia rossa si accenderà.
- 7) Quando il livello di carica raggiunge il 25% circa della capacità della batteria, la spia verde inizierà a lampeggiare a indicare la ricarica normale.

- La spia verde continuerà a lampeggiare quando il gruppo batteria è sotto carica. Al termine della ricarica, la spia verde sul caricabatteria rimarrà accesa. La spia rossa lampeggiante indica una batteria difettosa.
- Il gruppo batteria si ricaricherà completamente se viene lasciato sul caricabatteria, ma non subirà sovraccarichi.

- Se l'altro gruppo batteria si ricarica normalmente, smaltire il gruppo batteria difettoso (fare riferimento alle istruzioni nel manuale del gruppo batteria).
- Se le spie segnalano la presenza di un problema anche con un altro gruppo batteria, scollegare il caricabatteria dalla presa di corrente e attendere che la spia rossa si spenga, quindi ricollegare la spina alla presa di corrente. Se la spia rossa sul caricabatteria segnala ancora la presenza di un problema, il caricabatteria potrebbe essere difettoso.

SIGNIFICATO DELLE SPIE

SPIA	GRUPPO BATTERIA	SPIA ROSSA	SPIA VERDE	AZIONE
	Sotto carica	Spenta	Lampeggiante	Sotto carica
	Difettoso	Lampeggiante	Spenta	Il gruppo batteria o il caricabatteria è difettoso.
	Batteria troppo calda/fredda	Accesa	Spenta	La carica inizierà quando la temperatura del gruppo batteria tornerà a essere compresa tra 3°C e 57°C.
	Completamente carico	Spenta	Accesa	La ricarica è completata.

RICARICARE UN GRUPPO BATTERIA TROPPO CALDO/FREDDO

Se la temperatura del gruppo batteria è fuori dai valori ordinari, la spia rossa si accenderà e la spia verde si spegnerà. Quando la temperatura del gruppo batteria scende a circa 57°C o sale oltre 3°C, il caricabatteria inizierà automaticamente la ricarica.

GRUPPO BATTERIA O CARICABATTERIA DIFETTOSO

Se il caricabatteria rileva un problema, la spia rossa inizierà a lampeggiare e la spia verde si spegnerà.

- Se il caricabatteria rileva un problema, rimuovere il gruppo batteria e reinserirlo nel caricabatteria. Se le spie segnalano ancora la presenza di un problema, provare a ricaricare un altro gruppo batteria.

FORI DI FISSAGGIO A MURO

Il caricabatteria è dotato di fori per fissarlo comodamente a una parete (Fig. A-5). Installare le viti nel muro, a di distanza l'una dall'altra. Usare viti sufficientemente robuste per sostenere il peso del caricabatteria e del gruppo batteria combinati.

MANUTENZIONE

AVVERTENZA! Per evitare lesioni gravi, rimuovere sempre il gruppo batteria dal caricabatteria prima delle operazioni di pulizia o manutenzione.

AVVERTENZA! Per la riparazione, usare esclusivamente parti di ricambio EGO identiche. L'uso di altri ricambi comporta situazioni pericolose o il rischio di danni al caricabatteria.

AVVERTENZA! Si raccomanda di non usare aria compressa come metodo di pulizia del caricabatteria. Se la pulizia tramite aria compressa è l'unico metodo disponibile, indossare sempre occhiali di sicurezza con protezioni laterali durante la pulizia del caricabatteria. Se l'ambiente è polveroso, indossare anche una maschera antipolvere.

AVVERTENZA! Per evitare ogni rischio, se il cavo di alimentazione è danneggiato deve essere sostituito dal costruttore, da un suo agente incaricato o da una persona qualificata.

MANUTENZIONE GENERALE

Evitare l'uso di solventi durante la pulizia delle parti in plastica. La maggior parte dei materiali plastici può essere danneggiata da diversi tipi di solventi in commercio.

Usare un panno pulito per rimuovere sporcizia, polvere, olio, grasso, ecc.

⚠ AVVERTENZA! Impedire il contatto di liquido per freni, benzina, prodotti a base di petrolio, oli penetranti, ecc. con le parti in plastica. Le sostanze chimiche possono danneggiare, indebolire o distruggere la plastica, comportando il rischio di lesioni gravi.

⚠ AVVERTENZA! Per la riparazione, usare esclusivamente parti di ricambio EGO identiche. L'uso di altri ricambi comporta situazioni pericolose o il rischio di danni al caricabatteria. Per garantire sicurezza e affidabilità, tutte le riparazioni devono essere eseguite da un tecnico qualificato presso un centro di assistenza EGO.

IT

Protezione dell'ambiente



Non smaltire gli apparecchi elettrici, caricabatteria e batterie/ batterie ricaricabili insieme ai rifiuti indifferenziati!

Conformemente alle direttive europee 2012/19/EU e 2006/66/CE, i rifiuti di apparecchiature elettriche ed elettroniche, batterie e accumulatori devono essere raccolti separatamente e smaltiti nel rispetto dell'ambiente. Se gli apparecchi elettrici vengono smaltiti nelle discariche, le sostanze pericolose possono infiltrarsi nelle falde acquifere e contaminare la catena alimentare, con effetti dannosi sulla salute e il benessere.

RISOLUZIONE DEI PROBLEMI

PROBLEMA	CAUSA	SOLUZIONE
Il gruppo batteria non si ricarica.	■ Il gruppo batteria non è collegato al caricabatteria.	■ Collegare il gruppo batteria al caricabatteria.

GARANZIA

CONDIZIONI DELLA GARANZIA EGO

Visitare il sito web egopowerplus.com per consultare le condizioni complete della garanzia EGO.

IT

LEES ALLE INSTRUCTIES!



LEES DE GEBRUIKSAANWIJZING

⚠ Restrisico! Personen met elektronische apparaten, zoals pacemakers, moeten eerst hun arts(en) raadplegen voordat ze dit product mogen gebruiken. De werking van een elektrisch apparaat in de nabijheid van een pacemaker kan een storing of defect aan de pacemaker veroorzaken.

⚠ WAARSCHUWING: Laat alle reparaties uitvoeren door een vakbekwame reparateur om een continue veiligheid en betrouwbaarheid te waarborgen.

VEILIGHEIDSSYMBOLEN

Het doel van de veiligheidssymbolen is om u te wijzen op mogelijke gevaren. Besteed daarom voldoende aandacht hieraan en begrijp de veiligheidssymbolen en bijbehorende uitleg. De symboolwaarschuwingen op zich elimineren geen enkel gevaar. De gegeven instructies en waarschuwingen gelden niet als vervanging voor gepaste voorzorgsmaatregelen tegen ongevallen.

VEILIGHEIDSSYMBOLEN

Deze pagina toont en beschrijft alle veiligheidssymbolen die zich op dit product kunnen bevinden. Lees, begrijp en volg alle instructies op de machine voordat u deze in elkaar zet en gebruikt.

	Veiligheidswaarschuwing	Voorzorgsmaatregelen voor uw veiligheid
	Lees de gebruiksaanwijzing zorgvuldig door	De gebruiker dient de gebruiksaanwijzing voor het gebruik van dit product te lezen en te begrijpen om risico op letsel te beperken.
	Gebruik binnenshuis,	Gebruik het gereedschap alleen binnenshuis.
	Klasse II constructie.	Dubbel geïsoleerde constructie
	CE	Dit product voldoet aan de van toepassing zijnde EC-richtlijnen.

	UKCA	Dit product is in overeenstemming met de geldende wetgeving van het VK.
	WEEE	Afgedankte elektrische producten mogen niet via het huishoudelijk afval worden afgevoerd. Breng het naar een geautoriseerde afvalverwijderaer.
	Smeltzekeringen	Miniatuur smeltzekering met vertraging
V	Volt	Spanning
A	Ampère	Stroom
Hz	Hertz	Frequentie (cycli per seconde)
W	Watt	Vermogen
min	Minuten	Tijd
	Wisselstroom	Stroomtype
	Gelijkstroom	Stroomtype of -karakteristiek

⚠ WAARSCHUWING: Lees en begrijp alle instructies. Het negeren van alle instructies kan leiden tot elektrische schokken, brand en/of ernstig persoonlijk letsel. De term "elektrisch gereedschap" in alle vermelde waarschuwingen verwijst naar de EGO op batterij werkende (snoerloze) gazon & tuin gereedschappen.

VEILIGHEID OP DE WERKPLAATS

- **Houd de werkplaats schoon en goed verlicht.** Rommelige of donkere ruimten kunnen ongevallen veroorzaken.
- **Gebruik geen elektrisch gereedschap in explosieve ruimten, bijvoorbeeld in de aanwezigheid van ontvlambare vloeistoffen, gassen of stof. Elektrisch gereedschap genereert vonken en deze kunnen stof of dampen ontsteken.**

ELEKTRISCHE VEILIGHEID

- De stekker van het elektrisch gereedschap dient met het stopcontact overeen te stemmen. Pas de stekker op geen enkele manier aan. Gebruik geen adapterstekker met geaard elektrisch gereedschap. Onaangepaste stekkers en overeenkomstige stopcontacten beperken het risico op elektrische schokken.

- Stel de oplader niet bloot aan regen of natte omstandigheden. Water dat de oplader binnendringt, vergroot het risico op elektrische schokken.
- Gebruik de kabel niet op een verkeerde manier. Gebruik de kabel nooit om de oplader te dragen of mee te trekken of om de stekker uit het stopcontact te halen. Houd de kabel uit de buurt van hitte, olie, scherpe randen en bewegende onderdelen. Beschadigde of verstregelde kabels verhogen het risico op een elektrische schok.
- Vermijd lichamelijk contact met gearde oppervlakken, zoals pijpleidingen, radiatoren, fornuizen of koelkasten. Het risico op een elektrische schok is groter als uw lichaam geard is.
- Wanneer u een elektrisch gereedschap buitenshuis bedient, gebruik een verlengsnoer dat voor gebruik buitenshuis is geschikt. Het gebruik van een kabel dat geschikt is voor gebruik buitenshuis, verkleint het risico op een elektrische schok.
- De EGO oplader is geschikt voor het laden van onderstaand vermelde EGO lithium-ion accupacks:

OPLADER	ACCUPACKS
CCH0450E	CBA0240

- Laat uw oplader repareren door een gekwalificeerd persoon en alleen met identieke reserveonderdelen. Dit waarborgt de veiligheid van de oplader.
- Bij reparatie van de oplader mogen uitsluitend identieke reserveonderdelen worden gebruikt. Volg de instructies in het hoofdstuk "Onderhoud" in deze handleiding. Het gebruik van ongeoorloofde onderdelen of het negeren van de onderhoudsinstructies kan risico op schokken of letsel veroorzaken.

VEILIGHEIDSVOORSCHRIFTEN VOOR OPLADERS

- ▲ **OPGELET:** Om het risico op elektrische schokken of schade aan de oplader en accu te beperken, laad alleen de lithium-ion oplaadbare accu's die op het label van uw oplader zijn vermeld. Andere soorten accu's kunnen barsten en persoonlijk letsel of schade veroorzaken.
- Dit apparaat is niet bedoeld voor gebruikers (waaronder kinderen) met beperkte fysieke, visuele of mentale mogelijkheden, of die een gebrek hebben aan ervaring en kennis, tenzij ze supervisie of instructies hebben gekregen omtrent het gebruik van het apparaat door een persoon die verantwoordelijk is voor hun veiligheid.

- Kinderen moeten in de gaten worden gehouden om te waarborgen dat ze niet met het apparaat spelen.
- Voordat u de acculader gebruikt, lees alle instructies en waarschuwingen in deze handleiding en op de acculader, de accu en het product dat de accu gebruikt om verkeerd gebruik van de producten en mogelijk letsel of schade te voorkomen.
- Gebruik de oplader niet buitenshuis of stel deze niet bloot aan natte of vochtige omstandigheden. Water dat de oplader binnendringt, vergroot het risico op elektrische schokken.
- Raak de oplader, inclusief de stekker of aansluitklemmen, niet met natte handen aan.
- Het gebruik van een opzetstuk dat niet door de fabrikant van de acculader wordt aanbevolen of verkocht kan een risico op brand, elektrische schok of letsel aan personen veroorzaken.
- Opladen alleen met de oplader die door de fabrikant is aangegeven. Een oplader die geschikt is voor een bepaald type accupack kan tot brandgevaar leiden wanneer het gebruikt wordt met een ander accupack.
- Misbruik de kabel of de oplader nooit. Draag de oplader nooit aan de kabel. Trek niet aan de kabel om de stekker uit het stopcontact te halen. Dit kan schade aan de kabel of de oplader, of gevaar op elektrische schokken met zich meebrengen. Vervang beschadigde kabels onmiddellijk.
- Zorg dat de kabel op een dergelijke wijze wordt gelegd zodat niemand er op kan stappen of over kan struikelen, het niet met scherpe randen of bewegende onderdelen in aanraking komt of het niet onderhevig wordt gesteld aan schade of overmatige spanning. Dit beperkt het risico op ongewenst vallen, wat tot persoonlijk letsel, schade aan de kabel en eventuele elektrische schokken kan leiden.
- Houd de kabel en de oplader uit de buurt van warmte om schade aan de behuizing of de interne componenten te voorkomen.
- Laat geen benzine, oliën of producten op basis van aardolie, etc. met de kunststof onderdelen in aanraking komen. Deze materialen bevatten chemicaliën die het kunststof kunnen beschadigen, verzwakken of vernietigen.
- Gebruik de oplader niet met een beschadigde kabel of stekker, dit kan kortsluiting of elektrische schokken veroorzaken. Laat de oplader repareren of vervangen door een bekwame reparateur van een EGO servicecentrum indien hij beschadigd is.

- Gebruik de oplader niet als deze een harde klap heeft gehad, is gevallen of op enige andere wijze is beschadigd. Breng de oplader naar een bevoegde reparateur voor een elektrische controle om te bepalen of de oplader nog gebruikt kan worden.
- Demonteer de oplader niet. Breng de oplader naar een bevoegde reparateur wanneer onderhoud of reparatie noodzakelijk is. Een verkeerde hernieuwde montage kan leiden tot gevaar op elektrische schokken of brand.
- Haal de stekker uit het stopcontact alvorens de oplader te onderhouden of te reinigen, dit beperkt het risico op elektrische schokken.
- Haal de stekker uit het stopcontact wanneer u de oplader niet gebruikt. Dit beperkt het risico op elektrische schokken of schade aan de opladers in geval er metalen voorwerpen in de opening terechtkomen. Dit voorkomt tevens schade aan de oplader bij een plotselinge piekspanning.
- Risico op elektrische schokken. Raak het niet geïsoleerd gedeelte van de uitgangsaansluiting of de niet geïsoleerde aansluitklem van de accu niet aan.
- Bewaar deze instructies. Raadpleeg de gebruiksaanwijzing indien nodig en gebruik deze om andere personen die dit apparaat zullen gebruiken te onderrichten. Al u dit gereedschap aan iemand anders geeft, doe dan tevens deze gebruiksaanwijzing erbij om verkeerd gebruik en mogelijk letsel te voorkomen.

BELANGRIJKE VEILIGHEIDSINSTRUCTIES

- Bewaar deze gebruiksaanwijzing. Deze handleiding bevat belangrijke veiligheids- en gebruiksinstructies voor de EGO 12V oplader CCH0450E.
- Voordat u de oplader gebruikt, lees alle instructies en waarschuwingen op de acculader, accu en het product dat de accu gebruikt.

⚠ WAARSCHUWING: Als een elektrisch apparaat wordt gebruikt, volg altijd de basis veiligheidsmaatregelen, waaronder de volgende:

- Om het risico op letsel te beperken, houd toezicht op het apparaat wanneer het in de buurt van kinderen wordt gebruikt.
- Gebruik alleen toebehoren dat door de fabrikant van het product is aanbevolen of wordt verkocht.
- Niet buitenshuis gebruiken.
- Voor een draagbaar apparaat - Om het risico op elektrische schokken te beperken, dompel de oplader niet in water of een andere vloeistof. Plaats of berg het apparaat niet op

waar het in een badkuip of lavabo kan vallen.

⚠ OPGELET: Om het risico op letsel te beperken, laad alleen lithium-ion oplaadbare accu's. Andere soorten accu's kunnen barsten en persoonlijk letsel of schade veroorzaken.

SPECIFICATIES

Ingang	230 V-240 V~ 50 Hz/60 Hz 12 W
Uitgang oplader	0,75 A 12 V 
Laadduur	≤3 H
Optimale laadtemperatuur	4°C-40°C
Gewicht oplader	0,29 kg

BESCHRIJVING

KEN UW OPLADER (afb. 1)

1. Kabel
2. Elektrische contacten
3. Montagegleuven
4. Led-indicatielampjes
5. Montagegat

GEBRUIK

HOE WORDT HET ACCUPACK GELADEN

⚠ WAARSCHUWING: Gebruik de oplader niet buitenshuis of stel deze niet bloot aan natte of vochtige omstandigheden. Water dat de oplader binnendringt, vergroot het risico op elektrische schokken.

OPMERKING: Lithium-ion accupacks worden reeds gedeeltelijk geladen geleverd. Laad het accupack volledig op voordat u het voor het eerst in gebruik neemt.

- 1) Laad het Lithium-Ion accupack met de juiste oplader.
- 2) Sluit de oplader aan op een voeding, het rode lampje, groene lampje gaan gedurende een seconde aan en vervolgens weer uit.
- 3) Breng de ribbels van het accupack in een lijn met de sleuf van de oplader.
- 4) Steek het accupack in de oplader.
- 5) De oplader communiceert met het accupack om de conditie van het accupack te evalueren.
- 6) Wanneer de temperatuur van het accupack tussen 10°C en 40°C ligt en de accu duidelijk leeg is, zal het rode lampje gaan branden.
- 7) Wanneer de accu wordt opgeladen tot een

capaciteit van ongeveer 25%, begint de groene led te knipperen om aan te geven dat de accu normaal wordt opgeladen.

- 8) Het groene lampje knippert voortdurend terwijl het accupack wordt opgeladen. Nadat het opladen is afgesloten, brandt de groene led van de oplader continu. Een knipperend rood lampje duidt op een defecte accu.
- 9) Het accupack wordt volledig opgeladen als hij in de oplader blijft zitten, maar wordt niet overladen.

LED-FUNCTIES VAN DE OPLADER

LED-INDICATIE-LAMPJE	ACCU-PACK	RODE LED	GROENE LED	ACTIE
	Bezig met opladen	Uit	Knipperend	Bezig met opladen
	Defect	Knipperend	Uit	Accupack of oplader is defect
	Koude/warme accu	Aan	Uit	Laden start wanneer accupack terugkeert naar 3°C-57°C.
	Volledig opgeladen	Uit	Aan	Opladen is afgesloten.

EEN WARM OF KOUD ACCUPACK OPLADEN

Als het accupack zich buiten het normaal temperatuurbereik bevindt, brandt de rode led en dooft de groene led. Als het accupack afkoelt tot circa 57°C of opwarmt tot meer dan 3°C begint de oplader automatisch met laden.

DEFECT ACCUPACK OF DEFECTE OPLADER

Als de oplader een probleem detecteert, begint de rode led te knipperen en dooft de groene led.

1. Als een defect wordt geregistreerd, verwijder het accupack uit de oplader en plaats vervolgens terug. Als de led's een tweede keer "defect" aangeven, probeer dan een ander accupack te laden.
2. Als het andere accupack normaal laadt, voer het defecte accupack dan af (zie de instructies in de handleiding van het accupack).
3. Als het ander accupack tevens "defect" aangeeft, dient u de oplader te ontkoppelen en te wachten totdat de rode led uitgaat. Steek de stekker vervolgens opnieuw in een

stopcontact. Als de rode led op de lader nog steeds defect aangeeft, is het mogelijk dat de lader defect is.

GATEN VOOR WANDMONTAGE

De oplader is voorzien van hanggaten voor een eenvoudige opslag (afb. A-5). Bevestig de schroeven in de wand op van elkaar. Gebruik schroeven die voldoende stevig zijn om het gecombineerd gewicht van de oplader en het accupack te kunnen dragen.

ONDERHOUD

⚠ WAARSCHUWING: Om ernstig persoonlijk letsel te voorkomen, haal het accupack altijd uit het gereedschap voor reiniging of onderhoud.

⚠ WAARSCHUWING: In geval van een reparatie mag u uitsluitend identieke EGO reserveonderdelen gebruiken. Het gebruik van andere onderdelen kan gevaar opleveren of schade aan het product veroorzaken.

⚠ WAARSCHUWING: Het wordt niet aanbevolen om perslucht te gebruiken om de oplader te reinigen. Als het schoonmaken met perslucht echter de enige mogelijke manier is, draag altijd een veiligheidsscherm met zijdelingse schermen wanneer het gereedschap wordt schoongemaakt. Als deze handeling stof met zich meebrengt, dient u een stofmasker te dragen.

⚠ WAARSCHUWING: Als de kabel is beschadigd, moet het worden vervangen door de fabrikant, zijn klantenservice of gelijksoortig geschoolede personen om gevaar te vermijden.

ALGEMEEN ONDERHOUD

Maak de kunststof onderdelen niet schoon met oplosmiddelen. De meeste kunststoffen kunnen worden beschadigd wanneer ze in contact komen met commerciële oplosmiddelen.

Gebruik een schone doek voor het verwijderen van vuil, stof, olie, smeer, etc.

⚠ WAARSCHUWING: Zorg dat remvloeistoffen, benzine, producten op basis van aardolie, oliën, etc. op geen enkel moment in aanraking komen met de kunststof onderdelen. Chemicaliën kunnen de kunststof onderdelen beschadigen, verzwakken of vernietigen en ernstig persoonlijk letsel veroorzaken.

⚠ WAARSCHUWING: In geval van een reparatie mag u uitsluitend identieke EGO reserveonderdelen gebruiken. Het gebruik van andere onderdelen kan gevaar opleveren of schade aan het product veroorzaken. Om een continue veiligheid en betrouwbaarheid te waarborgen, laat alle reparaties uitvoeren door een bekwame reparateur in een EGO servicecentrum.

NL

Het milieu beschermen



Gooi geen elektrische apparaten, acculaders en accu's/oplaadbare batterijen met het huisafval weg! Elektrische en elektronische apparaten, in overeenstemming met de Europese wet 2012/19/EG, en defecte of verbruikte accupacks/batterijen, in overeenstemming met 2006/66/EG, moeten afzonderlijk worden ingezameld. Als elektrische apparaten op een vuilstort of vuilnisbelt terecht komen, kunnen gevaarlijke stoffen in het grondwater lekken en in de voedselketen komen wat schadelijk is voor uw gezondheid en welzijn.

PROBLEEMOPLOSSING

PROBLEEM	OORZAAK	OPLOSSING
Het accupack wordt niet opgeladen.	■ Het accupack is niet op de oplader aangesloten.	■ Sluit het accupack aan op de oplader.

GARANTIE

EGO GARANTIEVOORWAARDEN

Bezoek onze website egopowerplus.com voor alle voorwaarden van de EGO garantie.

NL

LÆS ALLE ANVISNINGER!



LÆS BRUGANVISNING

⚠ Særlig risiko! Folk med elektroniske anordninger, såsom pacemakere, bør spørge deres læge(r) til råds, før de bruger dette produkt. Betjening af elektrisk udstyr i umiddelbar nærhed af en pacemaker kan forårsage forstyrrelser eller svigt af pacemakeren.

DK

⚠ ADVARSEL: For at sikre sikkerhed og pålidelighed skal alle reparationer udføres af en kvalificeret servicetekniker.

SIKKERHEDSSYMBOLER

Formålet med sikkerhedssymboler er at gøre dig opmærksom på mulige farer. Du bør være meget opmærksom på sikkerhedssymbolerne og forklaringerne til dem og lære at forstå dem. Symbolernes advarsler fjerner ikke i sig selv eventuelle farer. Anvisningerne og advarslerne er ingen erstatning for korrekte forebyggelsesforanstaltninger mod ulykker.

SIKKERHEDSANVISNINGER

Denne side viser og beskriver sikkerhedssymboler, der kan forekomme på dette produkt. Læs, forstå, og følg alle anvisninger på apparatet, før du forsøger at samle og betjene det.

	Sikkerhedssvarsel	Forholdsregler omkring din sikkerhed
	Læs brugervejledningen	For at nedsætte risikoen for personskade, skal brugeren læse og forstå brugsanvisningen, før dette produkt tages i brug.
	Indendørs brug	Brug kun denne enhed indendørs.
	Klasse II-konstruktion	Dobbeltisoleret konstruktion
	CE	Dette produkt er i overensstemmelse med gældende EU-direktiver.

	UKCA	Dette produkt overholder gældende britisk lovgivning.
	WEEE	Udtjente elektriske produkter må ikke bortskaffes sammen med almindelig husholdningsaffald. Det skal sendes til genbrug.
	Sikringsindsatser	Mini-sikringsindsats med forsikelse
V	Volt	Spænding
A	Ampere	Strøm
Hz	Hertz	Frekvens (cyklusser pr. sekund)
W	Watt	Effekt
min	Minutter	Klokkeslæt
	Vekselstrøm	Strømart
	Jævnstrøm	Spændingstype eller -karakteristika

⚠ ADVARSEL: Læs og forstå alle anvisninger. Hvis du ikke følger alle anvisninger, kan det medføre elektrisk stød, brand og/eller alvorlig personskade. Udtrykket "elværktøj" i alle anførte advarsler henviser til batteridrevne (uden ledninger) EGO plæne- og havemaskiner.

SIKKERHED I ARBEJDSOMRÅDET

- **Hold arbejdsområdet rent og godt oplyst**
Rodede eller uoplyste arbejdsområder inviterer til ulykker.
- **Brug ikke elværktøj i eksplosive omgivelser, såsom ved tilstedeværelse af brændbare væsker, gasser eller støv. Elværktøj kan slå gnister og antænde støv og dampe.**

SIKKERHED OMKRING ELEKTRICITET

- Stikket på elværktøjet skal passe i stikkontakten. Stikket må aldrig ændres. Brug ikke adapterstik sammen med jordede elværktøjer. Uændrede stik, der passer til kontakterne, nedsætter risikoen for elektrisk stød.
- Udsæt ikke opladeren for regn eller våde forhold. Vand i opladeren øger risikoen for elektrisk stød.
- Ledningen må ikke mishandles. Brug aldrig ledningen til at bære eller trække opladeren eller trække stikket ud. Hold ledningen væk fra varme, olie, skarpe kanter eller bevægelige dele. Beskadede eller sammenfildrede ledninger øger risikoen for

elektrisk stød.

- Undgå kropskontakt med jordforbundne overflader, såsom rør, radiatorer, komfurer og køleskabe. Der er øget risiko for elektrisk stød, hvis din krop er jordforbundet.
- Når et elværktøj benyttes udendørs, skal der bruges en forlængerledning til udendørs brug. Brug af en egnet ledning til udendørs brug, reducerer risikoen for elektrisk stød.
- EGO-opladeren kan oplade de EGO-lithium-ion-batterier, der er anført nedenfor:

OPLADER	BATTERIPAKKER
CCH0450E	CBA0240

- Få din oplader serviceeret af en kvalificeret tekniker, og brug kun originale reservedele. Dette vil sikre, at opladeren fortsat er sikker.
- Ved service af en oplader må der kun bruges originale reservedele. Følg anvisningerne i afsnittet i denne manual om Vedligeholdelse. Anvendelse af uautoriserede dele eller manglende overholdelse af vedligeholdelsesanvisningen kan give risiko for stød eller personskade.

SIKKERHEDSREGLER FOR OPLADER

⚠ FORSIGTIG: For at mindske risikoen for elektrisk stød eller beskadigelse af oplader og batteri, oplades kun de genopladelige lithium-ion-batterier, der er specifikt angivet i oplysningerne til din oplader. Andre typer batterier kan springe og forårsage personskade eller skade.

- Dette apparat er ikke beregnet til brug af personer (herunder børn) med nedsat fysisk, sensorisk eller psykisk funktionsevne, eller manglende erfaring og viden, medmindre de er blevet vejledt eller instrueret i brugen af apparatet af en person med ansvar for deres sikkerhed.
- Børn skal være under opsyn for, at sikre at de ikke leger med apparatet.
- Før du bruger batteriopladeren, skal du læse alle anvisninger og advarselsskiltninger i denne vejledning og på batteriets oplader, batteriet og det produkt, som batteriet anvendes til, for at forhindre fejlbrug af produkter og mulige skader.
- Brug ikke opladeren udendørs, og udsæt den heller ikke for våde eller fugtige betingelser. Vand i opladeren øger risikoen for elektrisk stød.
- Benyt ikke opladeren, herunder opladerens stik og opladerens poler med våde hænder.

- Anvendelse af et stykke tilbehør, der ikke anbefales eller sælges af fabrikanten af batterioplader, kan medføre risiko for brand, elektrisk stød eller personskade.
- Batteripakken må kun oplades med opladeren, der er angivet af fabrikanten. Hvis en oplader, der er egnet til én slags batteri, bruges med en anden slags batteri, kan det føre til brand.
- Mishandl ikke ledningen eller opladeren. Brug aldrig ledningen til at bære opladeren i. Træk ikke i opladerens ledning for at trække stikket ud af en stikkåse. Skader på ledningen eller opladeren kan forekomme og skabe fare for elektrisk stød. Udskift straks beskadigede ledninger.
- Sørg for, at ledningen er placeret således, at man ikke træder på den, falder over den, og at den går hen over skarpe kanter eller bevægelige dele, eller på anden måde udsættes for skade eller belastning. Dette vil reducere risikoen for faldulykker, som kan forårsage personskader og skader på ledningen, som derefter kan resultere i elektrisk stød.
- Hold ledningen og opladeren væk fra varme for at forhindre skader på hus eller indvendige dele.
- Lad ikke benzin, olie, oliebaseerede produkter, osv. komme i kontakt med plastdele. Disse materialer indeholder kemikalier, der kan skade, svække eller ødelægge plast.
- Brug ikke opladeren med beskadiget ledning eller stik, da det kan forårsage kortslutning og elektrisk stød. Få opladeren repareret eller udskiftet på et EGO-servicecenter, hvis den er beskadiget.
- Brug ikke opladeren, hvis den har fået et kraftigt slag, været tabt eller på anden måde er beskadiget. Bring den til en autoriseret servicetekniker, der kan undersøge det elektriske system og afgøre, om opladeren er i orden.
- Skil ikke opladeren ad. Bring den til en autoriseret servicetekniker, når service eller reparation er påkrævet. Hvis den samles forkert, kan det give risiko for elektrisk stød eller brand.
- Tag opladeren ud af stikkontakten, før du forsøger at udføre vedligeholdelse eller rengøring, for at reducere risikoen for elektrisk stød.
- Afbryd opladeren ved strømforsyningen, når den ikke er i brug. Dette vil mindske risikoen for elektrisk stød eller beskadigelse af opladeren, hvis metalgenstande skulle falde ind i åbningen. Det vil også hjælpe med at forhindre skader på opladeren under et strømstød.

DK

- Risiko for elektrisk stød. Rør ikke ved den uisolerede del af udgangsstik eller uisolerede batteripol.
- Gem disse anvisninger. Brug dem ofte, og brug dem til at instruere andre, der skal bruge dette værktøj. Hvis du låner nogen dette værktøj, så lad dem få anvisningerne med, så de også undgår fejlbrug af produktet og mulig personskaade.

VIGTIGE SIKKERHEDSANVISNINGER

- Gem disse anvisninger. Denne vejledning indeholder vigtige sikkerheds- og betjeningsvejledninger til EGO 12 V-oplader CCH0450E.
- Før du bruger batteriopladeren, skal du læse alle instruktioner og advarende markeringer på batteriopladeren, batteriet og produktet, som batteriet bruges til.

⚠ ADVARSEL: Ved brug af elektriske apparater bør grundlæggende forholdsregler altid følges, herunder følgende.

- For at reducere risikoen for skader, er det nødvendigt med nøje opsyn, når et apparat bruges i nærheden af børn.
- Brug kun tilbehør anbefalet eller solgt af fabrikanten.
- Brug den ikke udendørs.
- Ved et bærbart apparat - For at mindske risikoen for elektrisk stød må man ikke putte opladeren i vand eller anden væske. Stil eller opbevar ikke apparatet, hvor det kan falde eller blive trukket ned i en balje eller vask.

⚠ FORSIGTIG: For at mindske risikoen for skader, må der kun oplades genopladelige lithium-ion-batterier. Andre typer batterier kan springe og forårsage personskaade eller skade.

SPECIFIKATIONER

Indgang	230 V-240 V~ 50 Hz/60 Hz 12 W
Opladerens effekt	0,75 A 12 V
Opladningstid	≤3 H
Optimal opladningstemperatur	4°C-40°C
Opladerens vægt	0,29 kg

BESKRIVELSE

KEND DIN OPLADER (fig. A)

1. Ledning
2. Elektriske kontakter
3. Monteringsriller
4. LED-indikatorer
5. Monteringshul

BETJENING

SÅDAN OPLADES BATTERIPAKKEN

⚠ ADVARSEL: Brug ikke opladeren udendørs, og udsæt den heller ikke for våde eller fugtige betingelser. Vand i opladeren øger risikoen for elektrisk stød.

BEMÆRK: Lithium-ion-batteripakker forsendes delvist opladede. Før du bruger den første gang, skal du oplade batteripakken helt.

- 1) Oplad lithium-ion-batteripakken med den korrekte batterioplader.
- 2) Slut opladeren til elforsyningen: Den røde lampe og den grønne lampe tændes i 1 sekund og slukker igen.
- 3) Flugt de hævede ribber på batteripakken med sprækken til opladeren.
- 4) Sæt batteripakken i opladeren.
- 5) Opladeren vil kommunikere med batteripakken for at vurdere batteripakkens tilstand.
- 6) Når batteripakkens temperatur er mellem 10°C og 40°C, og batteriet er kraftigt afladet, vil den røde lampe lyse.
- 7) Når batteriet er opladet til ca. 25% kapacitet, begynder den grønne LED at blinke for at indikere normal opladning.
- 8) Den grønne lampe vil blinke, mens batteripakken oplades. Når opladningen er færdig, vil den grønne lampe på opladeren forblive tændt. En blinkende rød lampe angiver et defekt batteri.
- 9) Batteripakken vil lade fuldt op, hvis den forbliver i opladeren, men vil ikke blive overopladet.

OPLADERENS LED-FUNKTIONER

LED-INDIKATOR	BATTERIPAKKE	RØD LED	GRØN LED	HANDLING	
	===	Opladning	Slukket	Blinker	Opladning
	---	Defekt	Blinker	Slukket	Batteri-pakke eller oplader er defekt.

	Koldt / varmt batteri	Tændt	Slukket	Opladningen begynder, når batteripakken vender tilbage til 3-57°C.
	Fuldt opladet	Slukket	Tændt	Opladningen er færdig.

OPLADNING AF EN VARM ELLER KOLD BATTERIPAKKE

Hvis batteripakken er ude af det normale temperaturområde, vil den røde LED lyse, og den grønne LED slukkes. Når batteripakken er kølet ned til ca. 57°C eller varmer op til mere end 3°C, vil laderen automatisk starte opladningen.

DEFEKT BATTERIPAKKE ELLER OPLADER

Hvis opladeren registrerer et problem, vil den røde LED begynde at blinke, og den grønne LED slukkes.

1. Hvis den registreres som defekt, fjernes og genindsættes batteriet i opladeren. Hvis LED'erne viser "defekt" igen, så prøv at oplade en anden batteripakke.
2. Hvis en anden batteripakke lader normalt, skal den defekte batteripakke bortskaffes (se instruktionerne i vejledningen til batteripakken).
3. Hvis en anden batteripakke også viser "defekt", skal du tage opladeren stik ud og vente, indtil den røde LED går ud, så tilslut stikket til strømforsyningen igen. Hvis den røde LED på opladeren stadig viser defekt, kan laderen være defekt.

HULLER TIL MONTERING PÅ VÆG

Opladeren har huller til ophængning, så den er praktisk at opbevare (fig. A-5). Sæt skruerne i væggen med en afstand på. Brug skruer, der er kraftige nok til at holde den samlede vægt af opladeren og batteripakken.

VEDLIGEHOLDELSE

⚠ ADVARSEL: For at undgå alvorlig personskade, skal batteriet altid fjernes fra batteripakken ved rengøring eller under vedligeholdelse.

⚠ ADVARSEL: Ved service må der kun bruges originale reservedele fra EGO. Brug af andre reservedele kan medføre fare eller forårsage skader på produktet.

⚠ ADVARSEL: Det anbefales ikke at bruge komprimeret tør luft til at rengøre opladeren med. Hvis rengøring med trykluft er den eneste anvendelige metode, så bær altid beskyttelsesbriller eller sikkerhedsbriller med sidebeskyttelse ved rengøring af værktøjet. Hvis arbejdet er støvet, bæres også støvmaske.

⚠ ADVARSEL: Hvis elledningen er beskadiget, skal den udskiftes af fabrikanten, dennes servicerepræsentant eller en tilsvarende kvalificeret fagmand for at undgå enhver risiko.

ALMINDELIG VEDLIGEHOLDELSE

Undgå at bruge opløsningsmidler ved rengøring af plastdele. De fleste plastrmaterialer risikerer at blive ødelagt ved brug af forskellige typer af alment tilgængelige opløsningsmidler.

Brug rene klude til at fjerne snavs, støv, olie, fedt osv.

⚠ ADVARSEL: Lad aldrig bremsevæske, benzin, oliebaseerede produkter, indtrængende olier osv. komme i kontakt med dele af plast. Kemikalier kan beskadige, svække og ødelægge plast, hvilket kan føre til alvorlige personskader.

⚠ ADVARSEL: Ved service må der kun bruges originale reservedele fra EGO. Brug af andre reservedele kan medføre fare eller forårsage skader på produktet. For at sikre sikkerhed og pålidelighed, bør alle reparationer udføres af en kvalificeret servicetekniker på et EGO-servicecenter.

Beskyttelse af miljøet



Smid ikke elektrisk udstyr, batterioplader og batterier / genopladelige batterier i skraldespanden! Ifølg EU-direktiv 2012/19/EU og EU-direktiv 2006/66/EF skal henholdsvis elektrisk og elektronisk udstyr, der ikke længere er brugbart, og defekte eller brugte batteripakker/ batterier indsamles særskilt. Hvis elektriske apparater smides på lossepladsen eller affaldsdeponier, kan der sive giftige stoffer ned i grundvandet og komme ud i fødekæden og gøre skade på menneskers sundhed og velfærd.

DK



FEJLFINDING

PROBLEM	ÅRSAG	LØSNING
Batteripakken kan ikke oplades	■ Batteripakken er ikke tilsluttet opladeren.	■ Sæt batteripakken i opladeren.

GARANTI

EGO's GARANTIPOLITIK

Besøg venligst hjemmesiden egopowerplus.com for fuldstændige vilkår og betingelser for EGO's garantipolitik.

DK

LÄS IGENOM ALLA INSTRUKTIONER!



LÄS IGENOM BRUKSANVISNINGEN

⚠ Kvarstående risker! Personer med elektroniska enheter såsom pacemaker skall rådfråga sin läkare innan denna produkt används. Användning av elektronisk utrustning i närheten av en pacemaker kan orsaka störningar eller fel på pacemakern.

⚠ VARNING: För att garantera en säker och pålitlig användning måste alla reparationer utföras av en kvalificerad servicetekniker.

SÄKERHETSSYMBOLER

Syftet med säkerhetssymboler är att uppmärksamma eventuella faror. Säkerhetssymbolerna och förklaringarna av dessa kräver din fullständiga uppmärksamhet och förståelse. Symbolvarningarna i sig eliminerar inte några faror. Instruktionerna och varningarna som ges är inte något substitut för korrekta åtgärder för förhindrande av olyckor.

SÄKERHETSINSTRUKTIONER

Denna sida framställer och beskriver säkerhetssymboler som kan visas på denna produkt. Läs igenom, förstå och följ alla instruktioner på maskinen innan försök görs att montera och hantera den.

	Säkerhetslarm	Försiktighetsåtgärder som berör din säkerhet
	Läs igenom bruksanvisningen	För att minska risker för skador måste användare läsa igenom och förstå bruksanvisningen innan denna produkt används.
	Inomhusbruk,	Använd endast denna enhet inomhus.
	Klass II konstruktion.	Konstruktion med dubbel isolering
	CE	Denna produkt överensstämmer med gällande EG-direktiv.

	UKCA	Denna produkt uppfyller tillämplig lagstiftning i Storbritannien.
	WEEE	Förbrukade elektriska produkter får inte kastas i hushållsoporna. Lämna in dem på en återvinningstation.
	Säkringslänkar	Miniatyr säkringslänk med tidsfördröjning
V	Volt	Spänning
A	Ampere	Ström
Hz	Hertz	Frekvens (cykler per sekund)
W	Watt	Effekt
min	Minuter	Tid
	Växelström	Strömtyp
	Likström	Typ eller karakteristik av ström

SE

⚠ VARNING: Läs igenom och förstå alla instruktioner. Underlåtenhet att följa alla instruktioner kan resultera i elektriska stötar, brand och/eller allvarliga personskador. Termen "motor drivna verktyg" i alla varningar som listas avser batteridrivna EGO (trådlösa) trädgårdsmaskiner.

ARBETSPLATSSÄKERHET

- **Håll arbetsområdet rent och väl upplyst.** Belamrade eller mörka områden inbjuder till olyckor.
- **Använd inte motor drivna verktyg i explosiva miljöer som t.ex. i närvaron av brandfarliga vätskor, gaser eller damm. Motor drivna verktyg bildar gnistor, som kan antända damm eller ångor.**

ELEKTRISK SÄKERHET

- Elverktygets kontakter måste matcha uttaget. Modifiera aldrig kontakten på något sätt. Använd inte någon adapterkontakt med motor drivna verktyg som är jordade. Stickkontakter som inte modifierats och passar i eluttaget minskar risken för elektriska stötar.
- Utsätt inte laddaren för regn eller vata förhållanden. Om vatten tränger in i laddaren ökar risken för elektriska stötar.
- Vanvärda inte sladden. Använd aldrig kabeln för att bära, släpa eller dra ut laddaren. Håll kabeln borta från värme, olja, skarpa kanter

eller rörliga delar. Skadade eller tilltrasslade sladdar ökar risken för elektrisk stöt.

- Undvik kroppskontakt med jordade ytor som t.ex. rör, element, spisar och kylskåp. Risken för elektriska stötar ökar om din kropp är jordad.
- Vid användning av motordrivna verktyg utomhus, använd en förlängningskabel som är avsedd för utomhusbruk. Användning av en sladd som passar för utomhusanvändning minskar risken för elektrisk stöt.
- EGO-laddaren kan ladda de EGO litium-jon-batteripaket som listas nedan:

LADDARE	BATTERIPAKET
CCH0450E	CBA0240

SE

- Lämna in din laddare för service hos en kvalificerad servicetekniker som endast använder identiska utbytesdelar. Det säkerställer att laddarens skick underhålls.
- Vid service av laddaren, används endast identiska utbytesdelar. Följ instruktionerna i avsnittet "Underhållning" i denna bruksanvisning. Användning av otilåtna delar eller underlåtenhet att följa underhållsinstruktioner kan orsaka elektriska stötar eller personskador.

SÄKERHETSREGLER FÖR LADDAREN

⚠ FÖRSIKTIGHET: För att minska risken för elektriska stötar eller skada laddaren och batteriet, ladda endast dessa uppladdningsbara litium-jon-batteriet som anges specifikt på laddarens etikett. Övriga batterityper kan spricka och orsaka skada på person eller egendom.

- Denna apparat är inte avsedd för personer (inklusive barn) med nedsatt fysisk, sensorisk eller mental förmåga, eller av personer som saknar erfarenhet och kunskap såvida de inte övervakas eller mottagit instruktioner för användning av en person som är ansvarig för deras säkerhet.
- Barn skall övervakas för att garantera att de inte leker med apparaten.
- Innan batteriladdaren används, läs igenom alla instruktioner och varningsmarkeringar i denna bruksanvisning och på batteriladdaren, batteriet och produkten vid användning av batteriet för att förhindra felaktig användning av produkten och eventuell skada på person eller egendom.
- Använd inte laddaren utomhus och utsätt den inte för våta eller fuktiga förhållanden. Om vatten tränger in i laddaren ökar risken för elektriska stötar.
- Hantera inte laddaren, inklusive dess stickkontakt och batterikontakter med våta händer.
- Om ett tillbehör som inte rekommenderas eller säljs av batteriladdarens tillverkare används kan det resultera i brand, elektriska stötar eller personskador.
- Ladda endast med den laddare som rekommenderas av tillverkaren. En laddare som är lämplig för en typ av batteripaket kan skapa en risk för brand när den används med ett annat batteripaket.
- Hantera inte kabeln eller laddaren värdslost. Bär aldrig laddaren via kabeln. Dra inte i laddarens kabeln för att dra ut dess stickkontakt från eluttaget. Skada på kabeln eller laddaren kan inträffa och skapa en risk för elektriska stötar. Byt omedelbart ut skadade kablar.
- Se till att kabeln är placerad så att ingen trampar eller snubblar på den, inte kommer i kontakt med skarpa kanter eller rörliga delar, eller på något sätt utsätts för skada eller slitage. Detta minskar risken för att enheten oavsiktligt rivs ner, vilket kan orsaka skada på person och kabel, vilket i sin tur kan leda till elektriska stötar.
- Håll kabeln och laddaren borta från värme för att förhindra skador på hölet eller de interna delarna.
- Låt inte bensin, oljor eller petroleumbaserade produkter osv. komma i kontakt med plastdelarna. Dessa material innehåller kemikalier som kan skada, försvaga eller förstöra plast.
- Använd inte laddaren med en skadad kabel eller stickkontakt. Det kan orsaka kortslutning och elektriska stötar. Om skadad, låt en auktoriserad servicetekniker på ett EGO-servicecenter reparera eller byta ut den.
- Använd inte laddaren om den mottagit en kraftig stöt, tappats i golvet eller skadats på något annat sätt. Ta den till en auktoriserad servicetekniker för en elektrisk kontroll som fastställer om laddaren är i ett bra skick.
- Montera inte isär laddaren. Lämna in den till en auktoriserad servicetekniker när service eller reparation krävs. En felaktig montering kan leda till risk för elektriska stötar eller brand.
- Dra ut laddaren ur eluttaget innan underhållning eller rengöring utförs för att minska risken för elektriska stötar.
- Koppla ur laddaren från eluttaget när enheten inte används. Detta minskar risken för elektriska stötar eller skada på laddaren om metallobjekt faller ner i öppningen.

Det hjälper även till att förhindra skada på laddaren vid strömavbrott.

- Risk för elektrisk stöt. Vidrör inte de oisolerade delarna av utgångs Slutningen eller oisolerade batterikontakter.
- Spara dessa instruktioner. Läs igenom dem regelbundet och använd dem för att instruera andra som kan komma att använda detta verktyg. Om du lånar ut detta verktyg till någon, se även till att låna ut dessa instruktioner för att förhindra att produkten används felaktigt eller orsakar eventuella personskador.

VIKTIGA SÄKERHETSINSTRUKTIONER

- Spara dessa instruktioner. Denna bruksanvisning innehåller viktiga säkerhets- och driftsinstruktioner för EGO 12V CCH0450E.
- Innan batteriladdaren används, läs igenom alla instruktioner och varningsmarkeringar på batteriladdaren, batteriet och produkten som använder batteriet.

⚠ VARNING: Vid användning av elektriska apparaten, följ alltid de allmänna försiktighetsåtgärderna, inklusive följande.

- För att minska risken för personskador krävs en noggrann övervakning när apparaten används i närheten av barn.
- Använd endast tillbehör som rekommenderas eller säljs av tillverkaren.
- Använd inte produkten utomhus.
- För bärbara apparater – För att minska risken för elektriska stötar, sänk inte ner laddaren i vatten eller någon annan vätska. Undvik att placera eller förvara apparaten på en plats där den kan falla ner eller dras ner i ett badkar eller handfat.

⚠ FÖRSIKTIGHET: För att minska risken för personskador, ladda endast uppladdningsbara litium-jon-batterier. Övriga batterityper kan spricka och orsaka skada på person eller egendom.

SPECIFIKATIONER

Inmatning	230 V-240 V~ 50 Hz/60 Hz 12 W
Laddare uteffekt	0,75 A 12 V
Laddningstid	≤3 H
Optimal laddnings-temperatur	4°C-40°C
Laddarens vikt	0,29 kg

BESKRIVNING

LÄRA KÄNNA DIN LADDARE (bild A)

1. Sladd
2. Elektriska kontakter
3. Monteringsöppningar
4. LED-indikatorer
5. Monteringshåll

DRIFT

HUR MAN LADDAR BATTERIPAKET





⚠ VARNING: Använd inte laddaren utomhus och utsätt den inte för våta eller fuktiga förhållanden. Om vatten tränger in i laddaren ökar risken för elektriska stötar.

NOTERA: Litium-jon-batteripaketet levereras delvis laddade. Innan det används för första gången, ladda batteripaketet fullt.

- 1) Ladda litiumjonbatteripaketet med dess korrekta laddare.
- 2) Anslut laddaren till en strömförsörjning, den röda lampan, gröna lampan tänds under en sekund och slocknar sedan.
- 3) Rikta in de upphöjda skärorna på batteripaketet med skåran på laddaren.
- 4) Sätt i batteripaketet i laddaren.
- 5) Laddaren kommer att kommunicera med batteripaketet för att utvärdera dess status.
- 6) När batteripaketets temperatur är mellan 10°C och 40°C, och batteriet är helt urladdat, kommer den röda lampan att lysa.
- 7) När batteriet har laddats till cirka 25% kapacitet börjar den gröna LED-indikatorn att blinka för att indikera normal laddning
- 8) Den gröna indikatorn fortsätter att blinka medan batteripaketet laddas. När laddningen är klar kommer den gröna LED-indikatorn att lysa med ett fast sken. En blinkande röd lampan indikerar ett defekt batteri.
- 9) Batteripaketet kommer att laddas fullt om det lämnas i laddaren, men det kommer inte att överladdas.

SE

LADDARENS LED-FUNKTIONER

LED-INDIKATOR	BATTERIPAKET	RÖD LED	GRÖN LED	ÅTGÄRD
	Laddar	Av	Blinkar	Laddar
	Defekt	Blinkar	Av	Batteripaket eller laddaren är defekt
	Kallt/ varmt batteri	På	Av	Laddningen påbörjas när batteripaketets temperatur återgår till 3°C- 57°C.
	Fulladdat	Av	På	Laddningen är klar

SE

LADDA ETT VARMT ELLER KALLT BATTERIPAKET

Om batteripaketet inte är inom sin normala temperaturintervall tänds den röda LED-lampan och den gröna LED-lampan släcks. När batteripaketet svalnat till cirka 57 °C eller värms upp till mer än 3 °C startas laddningen automatiskt.

DEFEKT BATTERIPAKET ELLER LADDARE

Om laddaren upptäcker ett problem börjar den röda LED-lampan att blinka och den gröna LED-lampan släcks.

- Om registreringen är defekt, ta ut och sätt sedan tillbaka batteripaketet i laddaren. Om LED-lamporna indikerar "defekt" en andra gång, testa att ladda upp ett annat batteripaket.
- Om ett annat batteripaket laddas normalt, kassera det defekta batteripaketet (se instruktionerna i batteripaketets bruksanvisning).
- Om det andra batteripaketet också indikerar "defekt", dra ut laddaren ur eluttaget och vänta tills den röda LED-lampan slocknat innan laddaren återansluts till eluttaget. Om den röda LED-lampan på laddaren ännu visar defekt kan det vara fel på laddaren.

HÅL FÖR VÄGGFÄSTE

Laddaren har upphängningshål för praktisk förvaring (bild A-5). Skruva in skruvarna i väggen med mellanrum. Använd skruvar håller för den kombinerade vikten av laddaren och batteripaket.

UNDERHÅLL

⚠ VARNING: För att undvika allvarliga personskador, ta alltid ut batteripaketet från verktyget vid rengöring eller underhåll.

⚠ VARNING: Vid service, används endast identiska utbytesdelar för EGO. Användning av andra delar kan skapa risker eller orsaka produktskador.

⚠ VARNING: Det rekommenderas inte att använda komprimerad tryckluft vid rengöring av laddaren. Om rengöring med komprimerad tryckluft är det enda alternativet, se alltid till att använda skyddsglasögon eller skyddsglasögon med sideskydd vid rengöring av verktyget. Använd alltid en ansiktsmask om användningen är dammig.

⚠ VARNING: Om strömkabeln är skadad måste den bytas ut av tillverkaren, dess servicerepresentant eller liknande kvalificerad person för att undvika fara.

ALLMÄNT UNDERHÅLL

Använd inte lösningsmedel när du rengör plastdelarna. De flesta plaster är känsliga för skador från olika typer av kommersiella lösningsmedel och kan skadas av dess användning.

Använd rena trasor för att ta bort smuts, damm, olja, fett osv.

⚠ VARNING: Låt aldrig bromsvätska, bensin, petroleumbaserade produkter, smörjett osv. komma i kontakt med plastdelarna. Kemikalier kan skada, försvaga eller förstöra plast, vilket kan resultera i allvariga personskador.

⚠ VARNING: Vid service, används endast identiska utbytesdelar för EGO. Användning av andra delar kan skapa risker eller orsaka produktskador. För att garantera en säker och pålitlig användning måste alla reparationer utföras av en kvalificerad servicetekniker på ett EGO servicecenter.

Skydda miljön

Kasta inte elektrisk utrustning, batteriladdare och batterier/ laddningsbara batterier i hushållssoporna! Enligt det europeiska direktivet 2012/19/EU om avfall som utgörs av eller innehåller elektrisk och elektronisk utrustning som inte längre kan användas, och enligt det europeiska direktivet 2006/66/EG för defekta eller förbrukade batteripaket/batterier, måste de samlas in separat. Om elektriska apparater kasseras på avfallsupplag eller sottippar kan farliga ämnen läcka ut i grundvattnet och tränga in i livsmedelskedjan, och skada din hälsa och välbefinnande.

SE



FELSÖKNING

PROBLEM	ORSAK	LÖSNING
Batteripaketet laddar inte.	■ Batteripaketet är inte anslutet till laddaren.	■ Fäst batteripaketet till laddaren.

GARANTI

GARANTIVILLKOREN AV EGO

Var god besök webbplatsen egopowerplus.com för att se de fullständiga garantivillkoren av EGO.

SE

LUE KAIKKI OHJEET!



LUE KÄYTTÖOPAS

⚠ Jäännösriski! Henkilöiden, joilla on sydämentahdistin tai muu vastaava elektroninen laite, tulisi keskustella lääkärin kanssa ennen tämän tuotteen käyttöä. Sähkölaitteiden käyttö sydämentahdistimen lähetyksillä saattaa häiritä tahdistimen toimintaa tai aiheuttaa vakavan toimintahäiriön.

⚠ VAROITUS: Pätevän huoltoteknikon tulee suorittaa kaikki korjaukset, jotta voidaan taata tuotteen turvallinen ja luotettava käyttö.

TURVALLISUUSYMBOLIT

Turvallisuussymbolien tarkoituksena on kiinnittää huomiota mahdollisiin vaaroihin. Turvallisuussymbolit ja niiden selitykset on syytä lukea tarkkaan ja ymmärtää perusteellisesti. Varoitussymbolit eivät yksin poista vaaran mahdollisuutta. Niiden antamat ohjeet ja varoitukset eivät korvaa perusteellisia estotoimenpiteitä.

TURVALLISUUSOHJEET

Tällä sivulla kuvataan ja esitellään turvallisuussymbolit, jotka saattavat esiintyä tässä tuotteessa. Lue, ymmärrä ja noudata kaikkia laitteen ohjeita ennen kuin yrität koota sen tai käyttää sitä.

	Turvallisuushälytys	Varoitimet, jotka liittyvät turvallisuuteesi
	Lue käyttöopas	Käyttäjän on luettava ja ymmärrettävä käyttöopas ennen tämän laitteen käyttöä loukkaantumista varten vähentämiseksi.
	Käyttö sisätiloissa,	Käytä tätä laitetta vain sisätiloissa.
	Luokan II laite	Kaksinkertainen eristys
	CE	Tämä tuote vastaa soveltuvia Euroopan yhteisön direktiivejä.

	UKCA	Tämä tuote on Yhdistyneen kuningaskunnan lainsäädännön mukainen.
	WEEE	Elektronisia tuotteita ei tule hävittää kotitalousjätteen mukana. Vie ne auktorisoidulle kierrättäjälle.
	Sytyttimet	Aikaviiveellinen pienoissytytin
V	Voltia	Jännite
A	Ampeeria	Virta
Hz	Hertsiä	Taajuus (kierrosta sekunnissa)
W	Wattia	Teho
min	Minuuttia	Aika
	Vaihtovirta	Virran tyyppi
	Tasavirta	Virran tyyppi tai ominaisuus

⚠ VAROITUS: Lue ja ymmärrä kaikki ohjeet. Ohjeiden noudattamatta jättäminen saattaa aiheuttaa sähköiskun, tulipalon ja/tai vakavan henkilövahingon. Termi "sähkötyökalu" kaikissa luettelon varoituksissa viittaa EGO:n sähkö-/akkukäyttöisiin (langattomiin) nurmikko- ja puutarhalaitteisiin.

TYÖALUEEN TURVALLISUUS

- **Pidä työalue puhtaana ja hyvin valaistuna.** Sotkuiset tai hämärät alueet aiheuttavat onnettomuuksia.
- **Älä käytä sähkötyökaluja räjähdysriskissä ympäristössä, kuten esimerkiksi syttyvien nesteiden, kaasujen tai pölyn läheisyydessä.** Sähkötyökalut saattavat aiheuttaa kipinöitä, jotka voivat sytyttää pölyn tai höyryä.

SÄHKÖTURVALLISUUS

- Sähkötyökalun pistotulpan on vastattava pistorasiaa. Älä ikinä muokkaa pistotulppaa millään tavalla. Älä käytä minkäänlaisia sovitinpistotulppia maadoitettujen sähkötyökalujen kanssa. Muokkaamattomat pistotulpat ja niihin sopivat pistorasiat vähentävät sähköiskun vaaraa.
- Älä altista laturia sateelle tai kosteille olosuhteille. Laturiin joutuva vesi lisää sähköiskun riskiä.

FI

- Älä väärinkäytä johtoa. Älä ikinä käytä johtoa laturin kantamiseen, vetämiseen tai pistokkeesta irrottamiseen. Pidä johto poissa tulen, öljyn, terävien reunojen tai liikkuvien osien läheltä. Vahingoittuneet tai sotkeutuneet johdot lisäävät sähköiskun vaaraa.
- Vältä maadoitettuihin pintoihin, kuten putkiin, pattereihin, liesiin tai jääkaappeihin, koskemista. Sähköiskun riski kasvaa, jos kehosi on maadoitettu.
- Kun käytät sähkötyökalua ulkona, käytä ulkokäyttöön tarkoitettua jatkojohtoa. Ulkokäyttöön tarkoitettujen jatkojohdon käyttö vähentää sähköiskun riskiä.
- EGO-laturilla voi ladata seuraavia EGO-litium-ioniakkuja:

LATURI	AKUT
CCH0450E	CBA0240

FI

- Huollata laturisi asiantuntevalla korjaajalla, joka käyttää vain identtisiä varaosia. Näin varmistetaan, että laturi pysyy yhtä turvallisena kuin aiemmin.
- Kun huollat laturia, käytä vain identtisiä varaosia. Noudata tämän oppaan ylläpito-osion ohjeita. Muiden kuin hyväksytyjen osien käyttö tai kunnossapito-ohjeiden noudattamatta jättäminen saattaa aiheuttaa sähköiskun tai henkilövahingon vaaran.

LATURIN TURVALLISUUSÄÄNNÖT

▲ HUOMIO: Voit pienentää sähköiskun tai laturin tai akun vahingoittumisen riskiä lataamalla vain sellaisia uudelleenladattavia litium-ioniakkuja, jotka on mainittu laturisi merkinnöissä. Muunlaiset akut saattavat räjähtää ja aiheuttaa henkilövahingoja tai vahinkoja.

- Tätä laitetta ei ole tarkoitettu henkilöille (mukaan lukien lapset), joilla on alentunut fyysinen, aistillinen tai henkinen toimintakyky tai joilta puuttuu kokemusta ja tietoa, paitsi jos heidän turvallisuudestaan vastuussa oleva henkilö on neuvonut ja ohjeistanut heitä laitteen käytöstä.
- Lapsia täytyy valvoa, jotta varmistetaan, etteivät he leiki laitteella.
- Ennen kuin käytät akkulaturia, lue kaikki ohjeet ja varoitusmerkinnät tästä käyttöoppaasta ja akkulaturista, akusta ja akkua käyttävästä laitteesta laitteiden väärinkäytön ja mahdollisten tapaturmien tai vahinkojen välttämiseksi.
- Älä käytä laturia ulkona tai altista sitä kosteille tai märillä olosuhteille. Laturiin joutuva vesi lisää sähköiskun riskiä.
- Älä käsittele laturia, mukaan lukien laturin pistotulppaa ja latausnavat, märin käsin.
- Lisäosan, jota akkulaturin valmistaja ei suosittele tai myy, käyttö saattaa aiheuttaa tulipalo-, sähköisku- tai henkilövahingon.
- Lataa vain valmistajan määrittelemällä laturilla. Tietyntyyppisen laturin käyttö tietyntyyppisen akun kanssa saattaa aiheuttaa tulipalon riskin, jos sitä käytetään toisenlaisen akun kanssa.
- Älä väärinkäytä johtoa tai laturia. Älä ikinä käytä johtoa laturin kantamiseen. Älä irrota pistotulppaa pistokkeesta vetämällä laturin johdosta. Se saattaa vahingoittaa johtoa tai laturia ja aiheuttaa sähköiskuvaaran. Vaihda vahingoittuneet johdot välittömästi.
- Tarkista, että johto sijaitsee siten, että sen päälle ei voi astua, siihen ei voi kompastua, se ei joudu kosketuksiin terävien reunojen tai liikkuvien osien kanssa tai jollain muulla tavalla vaurioitua tai altistu rasitukselle. Tämä vähentää tahattoman putoamisen riskiä. Putoaminen voi aiheuttaa vammoja ja vahingoittaa johtoja, mikä puolestaan voi johtaa sähköiskuihin.
- Pidä johto ja laturi etäällä kuumasta, jotta niiden kotelot tai sisäosat eivät vahingoitu.
- Älä anna bensiiniin, öljyyn, öljypohjaisten tuotteiden ym. päästä kosketuksiin muoviosien kanssa. Nämä materiaalit sisältävät kemikaaleja, jotka saattavat vahingoittaa, heikentää tai tuhota muovia.
- Älä käytä laturia, jossa on viallinen johto tai pistoke. Ne voivat aiheuttaa oikosulun tai sähköiskun. Korjauta tai vaihdata viallinen laturi valtuutetulla huoltoteknikolla EGO-huoltoliikkeessä.
- Älä käytä laturia, jos siihen on osunut voimakas isku, se on pudonnut tai vaurioitunut muulla tavalla. Vie se valtuutetulle huoltoteknikolle sähköjärjestelmän tarkastamiseksi, jotta voidaan varmistaa laturin hyvä käyttökunto.
- Älä pura laturia. Vie se valtuutetulle huoltoteknikolle, jos se vaatii huoltoa tai korjausta. Virheellinen kokoaminen voi aiheuttaa sähköiskun tai tulipalon.
- Irrota laturi pistorasiasta ennen kuin teet minkäänlaisia kunnossapitotoimia tai puhdistat sitä, jotta pienennät sähköiskun vaaraa.
- Irrota laturi aina virtalähteestä, kun et käytä sitä. Näin pienennät sähköiskun tai laturin vioittumisen vaaraa, jos metalliesineitä putoaa sen aukkoon. Se voi myös estää laturin vahingoittumisen virtapiikin aikana.
- Sähköiskun vaara. Älä koske lähtöliittimen

eristämätöntä osaa tai eristämätöntä akun napaa.

- Säilytä nämä ohjeet. Lue ohjeet säännöllisesti ja käytä niitä muiden työkalujen käyttäjien ohjeistamisessa. Jos lainaat tämän työkalun jollekulle muulle, lainaa samalla myös nämä ohjeet laitteen väärinkäytön ja mahdollisten tapaturmien välttämiseksi.

TÄRKEITÄ TURVALLISUUSOHJEITA

- Säilytä nämä ohjeet. Tämä käyttöopas sisältää tärkeitä turvallisuus- ja käyttöohjeita EGO 12 V:n CCHO450E-laturille.
- Ennen kuin käytät akkulaturia, lue kaikki ohjeet ja varoitusmerkinnät akkulaturista, akusta ja akkuu käyttävästä laitteesta.

VAROITUS: Aina, kun käytät sähkölaitetta, noudata seuraavia perusvaroitoimenpiteitä.

- Vammojen välttämiseksi tarkka valvonta on tarpeen, kun laitetta käytetään lasten lähellä.
- Käytä vain valmistajan suosittelemia tai myymiä lisäosia.
- Älä käytä ulkona.
- Kannettavan laitteen tapauksessa: älä laita laturia veteen tai muuhun nesteeseen sähköiskuriskin vähentämiseksi. Älä säilytä laitetta paikassa, edes väliaikaisesti, josta se voi pudota tai sen voi vetää ammeeseen tai altaaseen.

HUOMIO: Lataa vain uudelleenladattavia litium-ioniakkuja henkilövahinkojen vaaran vähentämiseksi. Muunlaiset akut saattavat räjähtää ja aiheuttaa henkilövammoja tai vahinkoja.

TEKNISEET TIEDOT

Ottovirta	230 V-240 V~ 50 Hz/60 Hz 12 W
Laturin lähtöteho	0,75 A 12 V
Latausaika	≤3 H
Optimaalinen latauslämpötila	4°C-40°C
Laturin paino	0,29 kg

KUVAUS

TUNNE LATURISI (kuva A)

1. Johto
2. Sähköliittimet
3. Kiinnitysaukot
4. LED-merkkivalot
5. Kiinnitysreikä

KÄYTTÄMINEN

MITEN AKKU LADATAAN

VAROITUS: Älä käytä laturia ulkona tai altista sitä kosteille tai märillä olosuhteille. Laturiin joutuva vesi lisää sähköiskun riskiä.

HUOMAUTUS: Litium-ioniakut toimitetaan osittain ladattuina. Ennen kuin käytät sitä ensimmäisen kerran, lataa se täyteen.

- 1) Lataa litiumioniakku oikealla laturilla.
- 2) Liitä laturi virtalähteeseen. Punainen valo ja vihreä valo syttyvät yhdeksi sekunniksi ja sammuvat sitten.
- 3) Kohdista akun ylösnousevat ulokkeet laturin koloon.
- 4) Yhdistä akku laturiin.
- 5) Laturi kommunikoi akun kanssa ja arvioi akun kunnon.
- 6) Kun akun lämpötila on 10–40 °C ja akku on tyhjentynyt merkittävästi, punainen valo palaa.
- 7) Kun akku on ladattu noin 25% :n varaukseen, vihreä LED-merkkivalo alkaa vilkkua ilmaisten normaalia latausta
- 8) Vihreä valo jatkaa vilkkumista akun latauksen ajan. Kun akku on ladattu täyteen, laturin vihreä LED-valo jää palamaan. Vilkkuva punainen valo ilmaisee viallista akkuu.
- 9) Jos akku jätetään laturiin, se latautuu täyteen, mutta ei yli lataudu.

LATURIN LED-MERKKIVALOTOIMINNOT

LED-MERKKIVALOT	AKKU	UNAINEN LED	VIHREÄ LED	TOIMENPIDE
	Lataus	Ei pala	Vilkkuu	Lataus
	Viallinen	Vilkkuu	Ei pala	Akku tai laturi on viallinen
	Kylmä/kuuma akku	Palaa	Ei pala	Lataus alkaa, kun akku palaa 3–57°C:n lämpötilaan.
	Täyteen ladattu	Ei pala	Palaa	Lataus on valmis.

KUUMAN TAI KYLMÄN AKUN LATAAMINEN

Jos akku ei vastaa normaalia lämpötilaväliä, punainen LED-merkkivalo palaa ja vihreä LED-merkkivalo vilkkuu. Kun akku jäähtyy noin 57°C:een tai lämpenee yli 3°C:een, laturi alkaa ladata automaattisesti.

VIALLINEN AKKU TAI LATURI

Jos laturi havaitsee ongelman, punainen LED-merkkivalo alkaa vilkkuu ja vihreä LED-merkkivalo vilkkuu.

1. Jos akku näkyy viallisena, poista se ja laita uudelleen laturiin. Jos LED-merkkivalot silti ilmoittavat sen olevan viallinen, kokeile ladata toista akku.
2. Jos toinen akku latautuu normaalisti, hävitä viallinen akku (katso ohjeet akun käyttöoppaasta).
3. Jos toisenkin akun ilmoitetaan olevan virheellinen, irrota laturi ja odota, että punainen LED-merkkivalo sammuu. Liitä sitten laturi uudelleen sähköverkkoon. Jos punainen LED-merkkivalo ilmoittaa edelleen virheellisyydestä, laturi saattaa olla viallinen.

SEINÄKIINNITYSREIÄT

Laturissa on aukot, joista sen saa varastoitua seinällä roikkuen (kuva A-5). Kiinnitä seinään ruuvit päähän toisistaan. Käytä riittävän vahvoja ruuveja, jotta ne kestävät laturin ja akun yhteispainon.

KUNNOSSAPITO

VAROITUS: Poista akku laitteesta aina, kun puhdistat tai teet kunnossapitotoimenpiteitä vakavan henkilövamman välttämiseksi.

VAROITUS: Käytä huollossa vain identtisiä EGO-varaosia. Muiden osien käyttö saattaa aiheuttaa vaaran tai tuotteen vaurioitumisen.

VAROITUS: Kompressoidun kuivailman käyttöä ei suositella laturin puhdistusmenetelmäksi. Jos kompressoidulla ilmalla puhdistaminen on ainoa vaihtoehto, käytä aina laitteen puhdistuksen aikana suojalaseja, joissa on sivusuojat. Jos työ on pölyistä, käytä myös hengityssuojainta.

VAROITUS: os virtajohto on vaurioitunut, sen saa vaarojen välttämiseksi vaihtaa vain valmistaja, valtuutettu huolto- tai vastaava ammattitaitoinen henkilö.

YLEINEN KUNNOSSAPITO

Vältä liuotainaineiden käyttöä, kun puhdistat muoviosia. Useimmat muovit ovat herkkiä vaurioitumaan erilaisista kaupallisista liuottimista ja ne voivat vioittua niiden käytöstä.

Poista lika, pöly, öljy, rasva ym. puhtaalla liinalla.

VAROITUS: Älä koskaan anna jarrunesteiden, bensiinin, öljypohjaisten tuotteiden, ruosteenirrotusöljyn ym. päästä kosketuksiin muoviosien kanssa. Kemikaalit voivat vaurioittaa, heikentää tai tuhota muovin, mikä voi johtaa vakavaan henkilövahinkoon.

VAROITUS: Käytä huollossa vain identtisiä EGO-varaosia. Muiden osien käyttö saattaa aiheuttaa vaaran tai tuotteen vaurioitumisen. Anna EGO-huolto- ja huoltoalan ammattilaisen suorittaa kaikki korjaukset, jotta laite on varmasti turvallinen ja luotettava.

Ympäristönsuojelu



Älä hävitä sähkölaitteita, akkulaturia tai akkuja/ladattavia paristoja kotitalousjätteen seassa! EU:n direktiivin 2012/19/EU mukaan sähkölaite- ja elektroniikkaromu, jota ei enää voida käyttää, ja EU:n direktiivin 2006/66/EY mukaan vialliset tai käytetyt akut/paristot on kerättävä erikseen. Jos sähkölaitteita viedään kaatopaikalle, pohjaveteen saattaa vuotaa vaarallisia aineita ja päätyä sitä kautta ruokaketjuun. Tämä vahingoittaa terveyttäsi ja hyvinvointiasi.

VIANMÄÄRITYS

ONGELMA	SYY	RATKAISU
Akkua ei saa ladattua.	■ Akkua ei saa yhdistetty laturiin.	■ Yhdistä akku laturiin.

TAKUU

EGO-TAKUUKÄYTÄNTÖ

Katso verkkosivuilta osoitteesta egopowerplus.com EGO-takuukäytännön ehdot ja edellytykset kokonaisuudessaan.

FI

LES ALLE INSTRUKSJONER!



LES BRUKERMANUALEN

⚠ Restrisiko! Personer med elektroniske enheter, for eksempel pacemakere, må rådføre seg med lege før de bruker dette produktet. Drift av elektrisk utstyr i umiddelbar nærhet av en pacemaker kan føre til at pacemakeren forstyrres eller svikter.

⚠ ADVARSEL: For å garantere sikkerhet og pålitelighet skal alle reparasjoner utføres av en kvalifisert servicetekniker.

SIKKERHETSSYMBOLER

Formålet med sikkerhetssymbolene er å gjøre deg oppmerksom på mulige faresituasjoner. Sikkerhetssymbolene og forklaringene krever din fulle oppmerksomhet og forståelse. Symbolvarslene vil ikke i seg selv eliminere farer. Instruksjonene og advarslene de gir, kan ikke erstatte passende ulykkesforebyggende tiltak.

NO

SIKKERHETSINSTRUKSER

Denne siden viser og beskriver sikkerhetssymboler som kan stå på produktet. Les, forstå og følg alle instruksjoner på enheten før du begynner montering og tar den i bruk.

	Sikkerhetssadvarsel	Forholdsregler knyttet til sikkerheten din
	Les bruksanvisningen	For at risikoen for personskader skal unngås, må brukeren lese og forstå bruksanvisningen før produktet tas i bruk.
	Innendørsbruk,	Denne enheten må bare brukes innendørs.
	konstruksjon klasse II.	Dobbeltisolert konstruksjon
	CE	Dette produktet er i samsvar med de gjeldende EU-direktivene.
	UKCA	Dette produktet er i samsvar med gjeldende britisk lovgivning.

	WEEE	Elektrisk avfall skal ikke kastes sammen med husholdningsavfallet. Ta det med til autorisert resirkuleringsanlegg.
	Sikringskoblinger	Sikringskobling med tidsforsinkelse
V	Volt	Spenning
A	Ampere	Strømstyrke
Hz	Hertz	Frekvens (sykluser per sekund)
W	Watt	Effekt
min	Minutter	Tid
	Vekselstrøm	Typen spenning
	Likestrøm	Type eller strømkarakteristikk

⚠ ADVARSEL: Les og forstå alle instruksjoner. Hvis du ikke følger alle instruksjonene, kan det føre til elektrisk støt, brann og/eller alvorlig personskade. Begrepet "elektroverktøy" i alle advarsler henviser til plen- og hagemaskiner som er ledningsfrie, og bruker EGO -batterier.

SIKKERHET I ARBEIDSRÅDET

- **Hold arbeidsområdet rent og godt opplyst.** Rotete eller mørke områder gjør at det lettere kan oppstå ulykker.
- **Ikke bruk elektroverktøy i eksplosjonsfarlige omgivelser, for eksempel der det finnes brennbare væsker, gasser eller støv. Elektroverktøy lager gnister som kan antenne støv eller damp.**

ELEKTRISK SIKKERHET

- Støpselet til elektroverktøyet må passe inn i stikkkontakten. Støpselet må ikke modifiseres på noen som helst måte. Ikke bruk alle slags adapterstøpsler sammen med jordet elektroverktøy. Umodifiserte støpsler og riktige stikkontakter reduserer risikoen for elektrisk støt.
- Ikke utsett laderen for regn eller våte omgivelser. Kommer det vann inn i laderen, øker risikoen for elektrisk støt.
- Ikke utsett ledningen for uværen behandling. Ikke dra i ledningen, bruk den som bærestropp eller trekk ut støpslet med den. Hold ledningen unna varme, olje, skarpe kanter eller bevegelige deler. Skadede eller sammenflettede ledninger øker risikoen for elektriske støt.
- Unngå kroppskontakt med jordete overflater som rør, radiatorer, komfyrer og kjøleskap. Risikoen for elektrisk støt øker hvis kroppen din er jordet.

- Når du bruker et elektroverktøy utendørs, må du bruke skjøteledning som er godkjent for dette. Bruk av ledning beregnet på utendørs bruk reduserer risikoen for elektrisk støt.
- EGO-laderen kan lade litium-ion-batteripakkene fra EGO som står oppført nedenfor:

LADER	BATTERIPAKKER
CCH0450E	CBA0240

- Laderen må repareres av en kvalifisert servicetekniker som kun bruker identiske reservedeler. Dette gjør at sikkerheten til laderen opprettholdes.
- Når laderen trenger service, må bare identiske reservedeler benyttes. Følg instruksjonene i vedlikeholdsdelen i denne håndboken. Hvis du bruker uautoriserte deler eller unnlater å følge vedlikeholdsinstruksene, kan det forårsake elektrisk støt eller personskade.

SPEISIELLE SIKKERHETSREGLER FOR LADER

⚠ FORSIKTIG: For å redusere risikoen for elektrisk støt eller skade på lader og batteri skal du bare lade de oppladbare litium-ion-batteriene som er spesielt nevnt på laderens typeetikett. Andre typer batterier kan eksplodere og forårsake skade på personer og gjenstander.

- Dette apparatet er ikke ment for bruk av personer (inkludert barn) med reduserte fysiske, sensoriske eller mentale evner, eller med manglende erfaring og kunnskap, med mindre de har fått tilsyn eller instruksjoner om bruken av apparatet av en person som er ansvarlig for deres sikkerhet.
- Barn bør overvåkes for å sikre at de ikke leker med apparatet.
- Før du bruker batteriladeren, må du lese alle instruksjoner og advarsler i denne brukerveiledningen og på batteriladeren, batteriet og produktet som bruker batteriet, for å forhindre feil bruk og unngå skader på personer eller gjenstander.
- Ikke bruk laderen utendørs eller utsett den for våte eller fuktige omgivelser. Kommer det vann inn i laderen, øker risikoen for elektrisk støt.
- Ikke ta på laderen, inkludert støpsel og laderpolene, med våte hender.
- Bruk av tilbehør som ikke anbefales eller selges av batteriladerprodusenten, kan forårsake brann, elektrisk støt eller personskade.
- Lades bare med ladere som er spesifisert av produsenten. En lader som passer for én type batteripakke, kan forårsake brannfare dersom den brukes med andre batteripakker.
- Ikke utsett ledning eller lader for uvøren behandling. Ikke løft laderen ved hjelp av ledningen. Ikke dra i ledningen på laderen for å ta ut støpslet. Skade på ledning eller lader kan oppstå og gi elektrisk støt. Erstatt ødelagte ledninger umiddelbart.
- Pass på at ledningen ligger slik at den ikke blir tråkket på, snublet i eller kommer i kontakt med skarpe kanter eller bevegelige deler, eller på annen måte blir utsatt for skade eller slitasje. Det vil redusere risikoen for å falle, som kan forårsake personskader eller ødelegge ledningen, noe som igjen kan føre til elektrisk støt.
- Hold ledning og lader unna varmekilder så ikke hus eller indre deler blir ødelagt.
- Ikke la bensin, olje, oljebaserte produkter osv. komme i kontakt med plastdeler. Slike materialer inneholder kjemikalier som kan skade, svekke eller ødelegge plasten.
- Laderen må ikke brukes hvis ledning eller støpsel er ødelagt, noe som kan gi kortslutning og føre til elektrisk støt. Hvis laderen blir skadet, må den repareres av en autorisert servicetekniker på et EGO servicesenter.
- Laderen må ikke brukes hvis den har vært utsatt for slag, er falt i gulvet eller på annen måte er blitt skadet. Ta den med til en autorisert servicetekniker for en elektrisk gjennomgang så du får vite om laderen fungerer som den skal.
- Ikke ta laderen fra hverandre. Ta den med til en autorisert servicetekniker hvis det er nødvendig med reparasjon. Hvis den settes sammen på feil måte, kan det forårsake elektrisk støt eller brann.
- Ta støpslet til laderen ut av stikkkontakten før du utfører vedlikehold eller rengjøring, så du unngår fare for elektrisk støt.
- Koble laderen fra strømmettet når den ikke er i bruk. Det vil redusere faren for elektrisk støt eller skade på laderen dersom metallgjenstander faller ned i åpningen. Det vil også forhindre skade på laderen under overspenning.
- Fare for elektrisk støt. Unngå å ta på den isolerte delen av det elektriske koblingspunktet eller den isolerte batteripolen.
- Ta vare på disse instruksjonene. Slå gjerne titt og ofte opp i dem, og bruk dem som veiledning for andre som vil bruke verktøyet. Hvis du låner ut verktøyet til andre, må veiledningen følge med slik at feilbruk av produktet og eventuelle påfølgende skader kan unngås.

NO

VIKTIGE SIKKERHETSINSTRUKSER

- Ta vare på disse instruksjonene. Denne brukerveiledningen inneholder viktige sikkerhetsinstruksjoner og anvisninger for bruk av EGO 12V lader CCH0450E.
- Før du bruker batteriladeren, må du lese alle instruksjoner og advarslene på batteriladeren, batteriet og produktet batteriet skal virke i.

⚠ ADVARSEL: Når du bruker elektriske apparater, er det alltid viktig å følge disse grunnleggende reglene:

- For å redusere faren for skader er det viktig å holde nøye oppsyn med apparatet hvis det brukes i nærheten av barn.
- Bruk bare tilbehør som anbefales eller selges av produsenten.
- Må ikke brukes utendørs.
- For bærbart verktøy: For å unngå fare for elektrisk støt er det viktig at laderen ikke legges i vann eller annen væske. Ikke sett eller oppbevar apparatet på et sted der det kan falle eller dras ned i et badekar eller en vask.

⚠ FORSIKTIG: For å redusere faren for skader er det bare oppladbare litium-ion-batterier som må lades. Andre typer batterier kan eksplodere og forårsake skade på personer og gjenstander.

SPEKIFIKASJONER

Inngang	230 V-240 V~ 50 Hz/60 Hz 12 W
Ladeport	0,75 A 12 V
Ladetid	≤3 H
Optimal ladetemperatur	4°C-40°C
Laderens vekt	0,29 kg

BESKRIVELSE

GJØR DEG KJENT MED LADEREN DIN (fig. A)

1. Ledning
2. Elektriske kontakter
3. Festespor
4. LED-indikatorer
5. Opphengshull

BETJENING

SLIK LADES BATTERIPAKKEN

⚠ ADVARSEL: Ikke bruk laderen utendørs eller utsett den for våte eller fuktige omgivelser. Kommer det vann inn i laderen, øker faren for elektrisk støt.

MERK: Batteripakker av typen litium-ion leveres delvis ladet. Batteripakken må fullades før du kan bruke den første gang.

- 1) Lad litium-ion-batteripakken med riktig type lader.
- 2) Koble laderen til strømmettet. Det røde lyset og det grønne lyset kommer på i ett sekund før de slukker.
- 3) La de utstående riellene på batteripakken være på linje med sporet i laderen.
- 4) Skyv batteripakken inn i laderen.
- 5) Laderen vil kommunisere med batteripakken for å kartlegge ladeivå.
- 6) Når temperaturen i batteripakken er mellom 10°C og 40°C og batteriet er helt utladet, vil det lyse rødt.
- 7) Når batteriet er ladet til ca. 25 %, vil det grønne LED-lyset begynne å blinke for å angi at ladingen heretter skjer på normal måte
- 8) Det grønne lyset vil fortsette å blinke mens batteripakken lades. Når ladingen er fullført, vil det grønne LED-lyset på laderen fortsette å lyse. Et blinkende rødt lys angir at batteriet er defekt.
- 9) Batteripakken lades helt hvis du lar den stå i laderen, men den vil ikke overlades.

LED-FUNKSJONER PÅ LADEREN

LED-INDIKATOR	BATTERIPAKKE	RØDT LED-LYS	GRØNT LED-LYS	HANDLING
	Lader	Av	Blinker	Lader
	Defekt	Blinker	Av	Batteripakke eller lader er defekt
	Kaldt/ varmt batteri	På	Av	Lading vil begynne når batteripakken igjen er i området 3°C-57°C.
	Fulladet	Av	På	Lading er fullført

LADING AV VARM ELLER KALD BATTERIPAKKE

Hvis batteripakken befinner seg utenfor normalt temperaturområde, vil det røde LED-lyset bli tent og det grønne slukke. Når batteripakken kjøles ned til ca. 57 °C eller varmes opp til mer enn 3 °C, vil laderen automatisk begynne å lade.

DEFEKT BATTERIPAKKE ELLER LADER

Hvis laderen oppdager et problem, vil det røde LED-lyset bli tent og det grønne lyset slukke.

1. Er batteripakken defekt, må du ta batteripakken ut og sette den inn igjen. Hvis LED-lyset fremdeles viser "defekt", må du prøve å lade med en annen batteripakke.
2. Lader den nye batteripakken på normalt vis, skal du kaste den defekte batteripakken (se instruksur i håndboken til batteripakken).
3. Hvis en ny batteripakke også indikerer "defekt", tar du laderen ut av stikkkontakten og venter til det røde LED-lyset er slukket, før du setter støpslet inn i stikkkontakten igjen. Hvis det røde LED-lyset på laderen fremdeles er på, kan det være at laderen er defekt.

OPPHENGSNULL

Laderen har hull til veggoppheng for praktisk oppbevaring (fig. A-5). Sett inn skruer i veggen med mellomrom. Bruk skruer som tåler vekten av lader og batteripakke til sammen.

VEDLIKEHOLD

⚠ ADVARSEL: For å unngå alvorlige personskader skal batteripakken alltid tas ut av produktet før du utfører rengjøring eller vedlikehold.

⚠ ADVARSEL: Når verktøyet trenger service, må bare identiske EGO-reservedeler benyttes. Bruk av uoriginale deler kan forårsake fare eller skader på produktet.

⚠ ADVARSEL: Det anbefales ikke å bruke komprimert tørr luft som rengjøringsmetode for laderen. Hvis eneste mulige rengjøringsmetode er bruk av komprimert luft, må du alltid benytte vernebriller med eller uten sidebeskyttelse under rengjøringen. Bruk alltid ansiktsmaske eller støvmaske hvis arbeidet produserer mye støv.

⚠ ADVARSEL: Hvis ledningen er ødelagt, må den byttes av produsent, serviceansvarlig eller annen kvalifisert person for at farlige situasjoner skal unngås.

GENERELT VEDLIKEHOLD

Unngå bruk av løsemidler når plastdeler skal rengjøres. De fleste plasttyper kan ta skade av ulike typer løsemidler som er i salg, og kan dermed bli ødelagt.

Bruk rene kluter for å fjerne skitt, støv, olje, fett, etc.

⚠ ADVARSEL: Bremsesveske, bensin, oljebaserte produkter, rustoppløsende olje osv. må ikke under noen omstendighet komme i kontakt med plastdeler. Kjemikalier kan skade, svekke eller ødelegge platen, noe som igjen kan medføre alvorlig personskade.

⚠ ADVARSEL: Når verktøyet trenger service, må bare identiske EGO-reservedeler benyttes. Bruk av uoriginale deler kan forårsake fare eller skader på produktet. For å garantere sikkerhet og pålitelighet skal alle reparasjoner utføres av en kvalifisert servicetekniker på et EGO servicesenter.

Beskytt miljøet



Elektrisk utstyr, batterilader og batterier/oppladbare batterier må ikke kastes i husholdningsavfallet! Ifølge EU-forskrift 2012/19/ EU skal elektrisk og elektronisk utstyr som ikke lenger kan brukes, og som i henhold til EU-forskrift 2006/66/EC har defekte eller utbrukte batteripakker/batterier, samles inn som spesialavfall. Hvis elektriske apparater kastes på fyllinger eller avfallsplasser, kan farlige stoffer lekke ned i grunnvannet og komme inn i næringskjeden og skade menneskers liv og helse.

NO



FEILSØKING

PROBLEM	ÅRSAK	LØSNING
Batteripakken lader ikke.	■ Batteripakken er ikke tilkoblet laderen.	■ Sett batteripakken i laderen.

GARANTI

EGOs GARANTIREGLER

Besøk nettsiden egopowerplus.com for å se fullstendige vilkår og betingelser for EGO-garantireglene.

NO

ПРОЧИТАЙТЕ ВСЕ ИНСТРУКЦИИ!



**ПРОЧИТАЙТЕ РУКОВОДСТВО
ПОЛЬЗОВАТЕЛЯ**

⚠ Остаточный риск! Если вы используете такие электронные устройства, как кардиостимулятор, перед эксплуатацией данного устройства проконсультируйтесь с врачом. Использование электрооборудования в непосредственной близости от кардиостимулятора может привести к образованию помех и повреждению кардиостимулятора.

⚠ ПРЕДУПРЕЖДЕНИЕ. Для обеспечения безопасности и надежности устройства его ремонт должен выполнять квалифицированный специалист.

СИМВОЛЫ БЕЗОПАСНОСТИ

Символы безопасности предназначены для привлечения внимания к возможным рискам. Символы безопасности, а также пояснения к ним, требуют особого внимания и понимания. Предупреждения по технике безопасности сами по себе не устраняют опасность. Инструкции и предупреждения не заменяют соответствующие меры по предотвращению несчастных случаев.

ИНСТРУКЦИЯ ПО ТЕХНИКЕ БЕЗОПАСНОСТИ

Далее приведено изображение и описание символов безопасности, которые могут присутствовать на данном устройстве. Перед сборкой или использованием внимательно прочитайте все инструкции, приведенные на устройстве, и соблюдайте их.

	Предупреждение об опасности	Меры предосторожности, касающиеся безопасности
	Внимательно прочитайте руководство пользователя.	Чтобы уменьшить риск получения травм, перед использованием устройства необходимо прочитать и понять руководство по эксплуатации.
	Для использования внутри помещений	Используйте устройство только в помещении.
	Конструкция класса II.	Конструкция с двойной изоляцией.
	CE	Устройство соответствует стандартам европейской директивы.
	UKCA	Данный продукт соответствует действующему законодательству Великобритании.
	WEEE	Отходы электротехнической продукции не должны быть утилизированы вместе с бытовыми отходами. Сдавайте их в авторизованные центры переработки.
	Плавкие вставки	Миниатюрная плавкая вставка с задержкой срабатывания
	Вольт	Напряжение
	Ампер	Сила тока
	Герц	Частота (циклов в секунду)
	Ватт	Мощность
	Минуты	Время
	Переменный ток	Тип тока
	Постоянный ток	Тип или характеристика тока

RU

⚠ ПРЕДУПРЕЖДЕНИЕ. Внимательно прочитайте все инструкции. Несоблюдение инструкций может привести к поражению электрическим током, возникновению пожара и (или) получению серьезных травм. Термин «электроинструмент» во всех приведенных предупреждениях означает работающие от аккумуляторов (беспроводные) садово-огородные устройства EGO.

БЕЗОПАСНОСТЬ РАБОЧЕГО МЕСТА

- Обеспечьте чистоту и освещенность рабочего места. Загроможденные и плохо освещенные места служат причиной несчастных случаев.
- **Не используйте электроинструменты во взрывоопасных средах, например вблизи горючих жидкостей, газов или пыли. Электроинструменты генерируют искры, которые могут воспламенить пыль или испарения.**

RU

ЭЛЕКТРОБЕЗОПАСНОСТЬ

- Вилка электроинструмента должна соответствовать розетке. Никогда не переделывайте вилку. Не используйте никакие переходники для вилок с заземлением. Использование оригинальных вилок и соответствующих им розеток уменьшает риск поражения электрическим током.
- Не подвергайте зарядное устройство воздействию дождя или влажности. При попадании воды в зарядное устройство увеличивается риск поражения электрическим током.
- Обращайтесь с кабелем аккуратно. Никогда не переносите, не тяните и не выключайте зарядное устройство за кабель. Не оставляйте кабель вблизи источников тепла, масла, острых предметов или движущихся частей. Поврежденные или запутанные кабели повышают риск поражения электрическим током.
- Избегайте прикосновений к заземленным объектам, таким как трубы, радиаторы, плиты и холодильники. Риск поражения электрическим током выше, когда тело заземлено.
- Для работы с электроинструментом вне помещения используйте предназначенный для этого удлинительный кабель. Использование кабеля, подходящего для использования вне помещения, снижает риск поражения электрическим током.

- Зарядное устройство EGO позволяет заряжать указанные ниже литий-ионные аккумуляторы.

ЗАРЯДНОЕ УСТРОЙСТВО	АККУМУЛЯТОРЫ
CCN0450E	СВА0240

- Ремонт зарядного устройства должен производиться квалифицированным специалистом с использованием только идентичных запасных частей. Это обеспечит безопасную работу зарядного устройства.
- При выполнении обслуживания используйте только идентичные запасные части. Следуйте инструкциям в разделе о выполнении обслуживания в данном руководстве. Использование неподходящих деталей или несоблюдение инструкций по обслуживанию может привести к поражению током или получению травмы.

ПРАВИЛА БЕЗОПАСНОСТИ ПРИ ОБРАЩЕНИИ С ЗАРЯДНЫМИ УСТРОЙСТВАМИ

- **⚠ ВНИМАНИЕ!** Чтобы уменьшить риск поражения электрическим током или повреждения зарядного устройства, заряжайте только те литий-ионные аккумуляторные батареи, которые указаны на этикетке зарядного устройства. Аккумуляторы других типов могут взорваться и причинить вред здоровью людей и имуществу.
- Данное устройство не предназначено для использования лицами (в том числе детьми) с ограниченными физическими, сенсорными или умственными возможностями либо недостатком опыта и знаний, кроме случаев, когда они находятся под присмотром либо проинструктированы относительно использования устройства лицом, ответственным за их безопасность.
- Следите за тем, чтобы дети не играли с устройством.
- Во избежание неправильного использования и возможных травм необходимо перед использованием зарядного устройства внимательно прочитать все инструкции и предупреждающие обозначения в данном руководстве, на зарядном устройстве,

аккумуляторе и продукте, в котором он будет использоваться.

- Не используйте зарядное устройство на открытом воздухе, а также под дождем или в условиях повышенной влажности. При попадании воды в зарядное устройство увеличивается риск поражения электрическим током.
- Не прикасайтесь мокрыми руками к зарядному устройству, в том числе вилке и контактам.
- Использование принадлежностей, не рекомендованных производителем или не приобретенных у него, может привести к возгоранию, поражению электрическим током или получению травмы.
- Заряжайте аккумуляторы только с помощью зарядного устройства, указанного изготовителем. Зарядное устройство, предназначенное для одного типа аккумуляторных батарей, может стать причиной пожара при использовании с другим типом батарей.
- Используйте кабель и зарядное устройство только надлежащим образом. Никогда не переносите зарядное устройство за кабель питания. Не тяните за кабель зарядного устройства при отсоединении вилки. В противном случае это может привести к повреждению кабеля питания или зарядного устройства, а также к поражению электрическим током. Немедленно замените поврежденные кабели питания.
- Убедитесь, что кабель расположен таким образом, что он не будет соприкасаться с острыми краями и движущимися частями и на него не наступят, не зацепят и не повредят как-либо иначе. Это уменьшит риск случайных падений, которые могут стать причиной травмы пользователя и повреждения кабеля, которое может привести к поражению электрическим током.
- Держите кабель и зарядное устройство подальше от источников тепла, чтобы избежать повреждения корпуса или внутренних деталей.
- Не допускайте попадания на пластиковые части бензина, масла, продуктов на нефтяной основе и т. д. В таких материалах содержатся химические вещества, которые могут повредить, ослабить или разрушить пластик.
- Не используйте зарядное устройство с поврежденным кабелем питания или вилкой. Это может стать причиной короткого замыкания и поражения электрическим током. В таком случае отремонтируйте или замените зарядное устройство у авторизованного специалиста сервисного центра EGO.
- Не используйте зарядное устройство, если его ударили, уронили или как-либо иначе повредили. Обратитесь к авторизованному квалифицированному специалисту, чтобы убедиться, что зарядное устройство находится в хорошем рабочем состоянии.
- Не разбирайте зарядное устройство. Если требуется обслуживание или ремонт устройства, передайте его авторизованному специалисту. Неправильная повторная сборка может привести к поражению электрическим током или пожару.
- Для снижения риска поражения электрическим током перед выполнением технического обслуживания или очистки отключите зарядное устройство от электрической розетки.
- Когда зарядное устройство не используется, отсоедините его от источника питания. Это уменьшит риск поражения электрическим током или повреждения зарядного устройства при попадании металлических предметов внутрь. Это также поможет предотвратить повреждение зарядного устройства при скачках напряжения.
- Риск поражения электрическим током. Не касайтесь незаизолированных частей выходного разъема или незаизолированных клемм аккумуляторной батареи.
- Сохраните данные инструкции. Регулярно просматривайте их и предоставляйте для ознакомления другим пользователям. Одагивая кому-либо устройство, передайте также данные инструкции для предотвращения неправильного использования и возможных травм.

ВАЖНЫЕ ИНСТРУКЦИИ ПО ТЕХНИКЕ БЕЗОПАСНОСТИ

- Сохраните данные инструкции. В данном руководстве содержится важная информация по технике безопасности и использованию зарядного устройства EGO CCH0450E 12 В.
- Перед использованием зарядного устройства прочитайте все инструкции и предупреждающие маркировки на нем, аккумуляторе и устройстве, в котором будет использоваться аккумулятор.

RU

⚠ ПРЕДУПРЕЖДЕНИЕ. При использовании электрического устройства необходимо строго соблюдать следующие меры безопасности.

Чтобы уменьшить риск получения травм, будьте предельно внимательны при использовании устройства рядом с детьми.

- Используйте только принадлежности, рекомендованные или продающиеся производителем.
- Не используйте вне помещения.
- Для портативных устройств: во избежание риска поражения электрическим током не погружайте зарядное устройство в воду или любые другие жидкости. Не помещайте и не храните устройство в местах, где оно может упасть или попасть в ванну или раковину.

⚠ ВНИМАНИЕ! Чтобы уменьшить риск получения травм, заряжайте только литий-ионные аккумуляторные батареи.

Аккумуляторы других типов могут взорваться и причинить вред здоровью людей и имуществу.

RU

ТЕХНИЧЕСКИЕ ХАРАКТЕРИСТИКИ

Вход:	230–240 В ~ 50/60 Гц 12 Вт
Выходное напряжение зарядного устройства	0,75 А, 12 В 
Время зарядки	≤3 Н
Оптимальная температура зарядки	От 4 до 40°C
Масса зарядного устройства	0,29 кг

ОПИСАНИЕ

ЧАСТИ ЗАРЯДНОГО УСТРОЙСТВА (Рис. А)

1. Кабель
2. Электрические контакты
3. Крепежные отверстия
4. Светодиодные индикаторы
5. Крепежное отверстие

ЭКСПЛУАТАЦИЯ

КАК ЗАРЯЖАТЬ АККУМУЛЯТОР

⚠ ПРЕДУПРЕЖДЕНИЕ. Не используйте зарядное устройство на открытом воздухе, а также под дождем или в условиях повышенной влажности. При попадании воды в зарядное устройство увеличивается риск поражения электрическим током.

ПРИМЕЧАНИЕ. Литий-ионный аккумулятор поставляется частично заряженным. Перед первым использованием его необходимо полностью зарядить.

- 1) Заряжайте литий-ионный аккумулятор с помощью подходящего зарядного устройства.
- 2) Подключите зарядное устройство к источнику питания. Красный и зеленый индикаторы будут светиться в течение одной секунды, а затем погаснут.
- 3) Совместите выступающие ребра на аккумуляторе с пазом зарядного устройства.
- 4) Вставьте аккумулятор в зарядное устройство.
- 5) Зарядное устройство установит связь с аккумулятором и определит его состояние.
- 6) Когда температура аккумулятора находится в диапазоне от 10 до 40°C и он значительно разряжен, красный индикатор будет светиться.
- 7) Когда аккумулятор будет заряжен примерно до 25% емкости, зеленый индикатор начнет мигать, указывая на выполнение нормальной зарядки.
- 8) Зеленый индикатор будет продолжать мигать во время зарядки аккумулятора. После завершения зарядки на зарядном устройстве будет постоянно светиться зеленый светодиодный индикатор. Мигающий красный индикатор указывает на неисправность аккумулятора.
- 9) Если оставить аккумулятор в зарядном устройстве, он полностью зарядится, но перезаряда не будет.

ФУНКЦИИ ИНДИКАТОРОВ ЗАРЯДНОГО УСТРОЙСТВА

СВЕТОДИОДНЫЙ ИНДИКАТОР	АККУМУЛЯТОР	КРАСНЫЙ ИНДИКАТОР	ЗЕЛЕННЫЙ ИНДИКАТОР	ДЕЙСТВИЕ
	Зарядка	Не светится	Мигает	Зарядка
	Неисправен	Мигает	Не светится	Аккумулятор или зарядное устройство неисправны
	Горячий/холодный аккумулятор	Светится	Не светится	Зарядка возобновится, когда температура аккумулятора будет в пределах 3–57°С.
	Полностью заряжен	Не светится	Светится	Зарядка завершена

ЗАРЯДКА ГОРЯЧЕГО ИЛИ ХОЛОДНОГО АККУМУЛЯТОРА

Если аккумулятор находится за пределами нормального диапазона температур, красный индикатор будет светиться, а зеленый — нет. Когда аккумулятор остынет примерно до 57°С или нагреется до 3°С, зарядное устройство автоматически начнет заряжать его.

НЕИСПРАВНЫЙ АККУМУЛЯТОР ИЛИ ЗАРЯДНОЕ УСТРОЙСТВО

Если имеется неисправность зарядного устройства, красный индикатор будет мигать, а зеленый не будет светиться.

1. Если обнаружена неисправность, извлеките аккумулятор из зарядного устройства, а затем установите снова. Если индикаторы по-прежнему указывают на неисправность, попробуйте зарядить другой аккумулятор.
2. Если другой аккумулятор заряжается нормально, утилизируйте неисправный аккумулятор (см. инструкции в руководстве для аккумуляторов).
3. Если при зарядке других аккумуляторов индикаторы снова указывают на неисправность, отключите зарядное устройство от электросети, дождитесь,

пока красный индикатор перестанет светиться, а затем снова подключите вилку зарядного устройства к источнику питания. Если красный светодиод на зарядном устройстве по-прежнему указывает на неисправность, возможно, зарядное устройство неисправно.

ОТВЕРСТИЯ ДЛЯ КРЕПЛЕНИЯ К СТЕНЕ

Зарядное устройство имеет крепежные отверстия для удобного хранения (Рис. А-5). Закрутите винты в стену на расстоянии друг от друга. Используйте винты, обеспечивающие достаточную прочность для удержания общей массы зарядного устройства и аккумулятора.

ОБСЛУЖИВАНИЕ

⚠ ПРЕДУПРЕЖДЕНИЕ. Во избежание травм всегда извлекайте аккумулятор из инструмента перед чисткой или обслуживанием.

⚠ ПРЕДУПРЕЖДЕНИЕ. При ремонте используйте только идентичные запасные части EGO. Использование других запасных частей может привести к возникновению опасной ситуации или повреждению устройства.

⚠ ПРЕДУПРЕЖДЕНИЕ. Не рекомендуется использовать сухой сжатый воздух для чистки зарядного устройства. Если очистку можно выполнить только при помощи сжатого воздуха, всегда используйте защиту для глаз или защитные очки с боковыми щитками. Если во время работы появляется пыль, надевайте респиратор.

⚠ ПРЕДУПРЕЖДЕНИЕ. Если кабель питания поврежден, то во избежание поражения электрическим током его должен заменить изготовитель, его технический представитель или другой квалифицированный специалист.

ОБЩЕЕ ОБСЛУЖИВАНИЕ

Не используйте растворители для очистки пластиковых частей. Большинство пластиковых частей чувствительны к различным бытовым растворителям и могут быть повреждены.

Для очистки от грязи, пыли, масла, смазки и т. п. используйте чистую ткань.

RU

⚠ ПРЕДУПРЕЖДЕНИЕ. Не допускайте попадания на пластиковые части тормозной жидкости, бензина, продуктов на нефтяной основе, пропитывающих масел и т. д. Химические вещества могут повредить, ослабить или разрушить пластик, что приведет к получению серьезных травм.

⚠ ПРЕДУПРЕЖДЕНИЕ. При ремонте используйте только идентичные запасные части EGO. Использование других запасных частей может привести к возникновению опасной ситуации или повреждению устройства. Чтобы обеспечить безопасность и надежность устройства, его ремонт должен выполнять квалифицированный специалист сервисного центра EGO.

Защита окружающей среды



Не выбрасывайте электрооборудование, зарядные устройства, батарейки и аккумуляторы вместе с бытовыми отходами! В соответствии с европейским законом 2012/19/EU электрическое и электронное оборудование, которое не подлежит дальнейшей эксплуатации, а также непригодные и использованные батарейки и аккумуляторы (согласно европейскому закону 2006/66/EC) должны быть утилизированы отдельно. При утилизации электрических устройств на свалках в подземные воды могут просочиться опасные вещества, которые затем попадут в пищевую цепь и приведут к общему ухудшению здоровья и благополучия.

УСТРАНЕНИЕ НЕПОЛАДОК

ПРОБЛЕМА	ПРИЧИНА	РЕШЕНИЕ
Не удается зарядить аккумулятор.	■ Аккумулятор не подсоединен к зарядному устройству.	■ Установите аккумулятор в зарядное устройство.

ГАРАНТИЯ

ГАРАНТИЙНАЯ ПОЛИТИКА EGO

Посетите веб-сайт egopowerplus.com, чтобы ознакомиться со всеми условиями и сроками гарантийной политики EGO.

RU

PRZECZYTAJ WSZYSTKIE INSTRUKCJE!



PRZECZYTAJ INSTRUKCJĘ OPERATORA

⚠ Ryzyko resztkowe! Osoby z urządzeniami elektronicznymi, takimi jak rozruszniki serca, powinny przed użyciem produktu skonsultować się ze swoim(i) lekarzem/-ami. Używanie urządzeń elektrycznych blisko rozrusznika serca może spowodować zakłócenia lub uszkodzić rozrusznik.

⚠ OSTRZEŻENIE: Aby zagwarantować bezpieczeństwo i niezawodność, wszystkie naprawy powinny być wykonywane przez wykwalifikowanych techników serwisu.

PL

SYMBOLE BEZPIECZEŃSTWA

Celem symboli bezpieczeństwa jest zwrócenie uwagi użytkownika na możliwe zagrożenia. Symbole bezpieczeństwa i objaśnienia do nich zasługują na to, aby je uważnie przestudiować i zrozumieć. Symbole bezpieczeństwa nie eliminują same z siebie jakichkolwiek zagrożeń. Podawane w nich instrukcje i ostrzeżenia nie zastępują odpowiednich środków zapobiegania wypadkom.

INSTRUKCJE DOTYCZĄCE BEZPIECZEŃSTWA

Na tej stronie pokazano i opisano symbole bezpieczeństwa, które mogą występować na produkcie. Przed podjęciem próby złożenia i użycia urządzenia należy przeczytać i zrozumieć wszystkie instrukcje dotyczące urządzenia oraz zastosować się do nich.

	Ostrzeżenie dotyczące bezpieczeństwa	Środki ostrożności istotne dla bezpieczeństwa użytkownika.
	Przeczytaj instrukcję operatora	Aby zmniejszyć ryzyko urazów, przed rozpoczęciem korzystania z produktu, użytkownik musi przeczytać i zrozumieć instrukcję.
	Użytkowanie w pomieszczeniach	Tylko do użytku w zamkniętych pomieszczeniach.
	Konstrukcja klasy II	Konstrukcja z podwójną izolacją
	CE	Ten produkt jest zgodny z mającymi zastosowanie dyrektywami WE.
	UKCA	Produkt jest zgodny z obowiązującym ustawodawstwem Wielkiej Brytanii.
	WEEE	Zużytych urządzeń elektrycznych nie należy wyrzucać razem ze zwykłymi odpadami domowymi. Należy je oddać do autoryzowanego punktu recyklingu.
	Wkładki topikowe	Miniaturowa wkładka topikowa z opóźnieniem czasowym
V	Wolt	Napięcie
A	Ampery	Prąd
Hz	Herc	Częstotliwość (cykli na sekundę)
W	Wat	Moc
min	Minuty	Czas
	Prąd przemienny	Rodzaj prądu
	Prąd stały	Rodzaj lub charakterystyka prądu

⚠ OSTRZEŻENIE: Prosimy przeczytać ze zrozumieniem wszystkie instrukcje. Niestosowanie się do wszystkich instrukcji może doprowadzić do porażenia prądem, pożaru i/lub poważnych

obrażeń. Termin „elektronarzędzie” występujący we wszystkich podanych ostrzeżeniach oznacza zasilane akumulatorowo (beprzewodowe) maszyny ogrodnicze EGO lub inne służące do pielęgnacji trawników.

BEZPIECZEŃSTWO W MIEJSCU PRACY

- **Należy dbać o czystość i dobre oświetlenie w miejscu pracy.** Bałagan i złe oświetlenie sprzyjają wypadkom.
- **Nie należy używać elektronarzędzi w miejscach zagrożonych wybuchem, np. w obecności łatwopalnych cieczy, gazów lub pyłu.** Elektronarzędzia wytwarzają iskry, które mogą zapalić opary lub pył.

BEZPIECZEŃSTWO ELEKTRYCZNE

- Wtyczki elektronarzędzi muszą pasować do gniazdek. Nigdy w jakikolwiek sposób nie wolno przerabiać wtyczki. Do elektronarzędzi wymagających uziemienia nie należy używać przejściówek. Oryginalne wtyczki i pasujące do nich gniazdka zmniejszają ryzyko porażenia prądem.
- Ładowarkę należy chronić przed deszczem i wilgocią. Woda dostająca się do ładowarki zwiększa ryzyko porażenia prądem.
- Nie należy nadwyręzać przewodu. Nigdy nie należy używać przewodu do noszenia lub ciągnięcia ładowarki; nie chwycić za przewód, aby wyjąć wtyczkę z kontaktu. Przewód należy chronić przed gorącym, ropą, ostrymi krawędziami i poruszającymi się częściami. Zaplątane lub uszkodzone przewody zwiększają ryzyko porażenia prądem.
- Należy unikać dotykania ciała powierzchni uziemionych, takich jak np. rury, kaloryfery, kuchenki i lodówki. Uziemienie ciała zwiększa ryzyko porażenia prądem.
- Podczas używania elektronarzędzia na dworze należy stosować przedłużacz nadający się do używania na dworze. Używanie przewodu przeznaczonego do stosowania na dworze zmniejsza ryzyko porażenia prądem.
- Ładowarki EGO można używać do ładowania następujących akumulatorów litowo-jonowych EGO:

ŁADOWARKA	AKUMULATORY
CCH0450E	CBA0240

- Serwisowanie ładowarki należy powierzyć wykwalifikowanemu serwisantowi. Do naprawy używać wyłącznie części zamiennych

identycznych z oryginalnymi. Zapewni to bezpieczeństwo eksploatacji ładowarki.

- Podczas serwisowania ładowarki należy używać wyłącznie części zamiennych identycznych z oryginalnymi. Należy przestrzegać zaleceń podanych w części Konserwacja w niniejszej instrukcji. Używanie części, które nie zostały zatwierdzone przez producenta lub niestosowanie się do instrukcji dotyczących konserwacji stwarza ryzyko porażenia prądem lub urazów.

ZASADY BEZPIECZEŃSTWA DOTYCZĄCE ŁADOWARKI

⚠ UWAGA: Aby ograniczyć ryzyko porażenia prądem i uszkodzenia ładowarki lub akumulatora, należy ładować tylko te akumulatory litowo-jonowe, które zostały wymienione na etykiecie ładowarki. Inne rodzaje akumulatorów mogą wybuchnąć powodując urazy osób lub szkody materialne.

- Urządzenia nie powinny używać osoby (w tym dzieci) o ograniczeniach fizycznych, czuciowych lub psychicznych, ani osoby bez odpowiedniego doświadczenia lub wiedzy, chyba że opiekun odpowiedzialny za ich bezpieczeństwo nadzoruje wykonywane przez nie czynności lub poinstruował je wcześniej na temat obsługi urządzenia.
- Należy pilnować dzieci, aby nie bawiły się urządzeniem.
- Przed użyciem ładowarki należy przeczytać wszystkie instrukcje i oznaczenia ostrzegawcze na ładowarce, akumulatorze i produkcie, w którym akumulator będzie używany – zapobiegnie to niewłaściwemu użytkowaniu produktów i ewentualnym urazom lub uszkodzeniom.
- Ładowarki nie należy używać na dworze ani narażać na wilgoć lub zamoczenie. Woda dostająca się do ładowarki zwiększa ryzyko porażenia prądem.
- Nie należy dotykać mokrymi rękoma ładowarki, w tym także jej wtyczki i wyprowadzeń.
- Używanie akcesoriów niezalecanych i niesprzedawanych przez producenta ładowarki stwarza ryzyko pożaru, porażenia prądem lub urazów osób.
- Do ładowania należy używać wyłącznie ładowarki wskazanej przez producenta.

PL

Użycie ładowarki pochodzącej od jednego akumulatora do ładowania innego akumulatora grozi pożarem.

- Nie należy nadwyrażać przewodu lub ładowarki. Nigdy nie należy używać przewodu do noszenia ładowarki. W celu wyjęcia wtyczki z kontaktu nie należy ciągnąć za przewód ładowarki. Mogłoby dojść do uszkodzenia przewodu lub ładowarki, co mogłoby stwarzać ryzyko porażenia prądem. Uszkodzone przewody należy natychmiast wymienić.
- Przewód musi być poprowadzony w miejscu, w którym nikt nie będzie na niego stawał i w którym nie będzie on stwarzał ryzyka potknięcia się. Przewód nie może być narażony na zetknięcie się z poruszającymi się częściami lub uszkodzenie w inny sposób. Dzięki temu zmniejszy się ryzyko przypadkowego upadku, który mógłby powodować urazy i uszkodzenie przewodu, a w konsekwencji również porażenie prądem.
- Aby nie dopuścić do uszkodzenia obudowy lub podzespołów wewnętrznych, przewodów i ładowarkę należy chronić przed gorącem.
- Nie wolno dopuszczać do tego, aby produkty na bazie nafty, olejów, benzyny itp. zetknęły się z częściami plastikowymi. Substancje te zawierają chemikalia, które mogą uszkodzić, osłabić lub zniszczyć plastik.
- Nie należy używać ładowarki z uszkodzonym przewodem lub uszkodzoną wtyczką, gdyż mogłoby to doprowadzić do zwarcia lub porażenia prądem. W przypadku uszkodzenia ładowarkę należy naprawić lub wymienić wyłącznie w autoryzowanym punkcie serwisowym EGO.
- Nie należy używać ładowarki jeżeli została ona mocno uderzona, upuszczona lub uszkodzona w dowolny inny sposób. Należy ją oddać serwisantowi w autoryzowanym punkcie serwisowym w celu przeprowadzenia kontroli elektrycznej i aby ustalić, czy ładowarka jest sprawna.
- Ładowarki nie należy rozmontowywać. Jeżeli urządzenie wymaga serwisowania lub naprawy, należy je oddać do autoryzowanego punktu serwisowego. Niewłaściwe złożenie po zdemontowaniu grozi porażeniem prądem lub pożarem.
- Przed próbą wykonania jakichkolwiek czynności konserwacyjnych, aby zmniejszyć ryzyko porażenia prądem, należy wyjąć wtyczkę ładowarki z kontaktu.

- Gdy ładowarka nie jest używana, należy ją odłączyć od zasilania. Zmniejszy to ryzyko porażenia prądem lub uszkodzenia ładowarki w przypadku, gdyby wpadł do niej jakiś metalowy przedmiot. Ponadto zapobiega to uszkodzeniu ładowarki w czasie skoków napięcia.
- Ryzyko porażenia prądem. Nie należy dotykać niez izolowanej części łączówki wyjściowej lub niez izolowanych wyprowadzeń akumulatora.
- Niniejszą instrukcję należy zachować. Zachęcamy do częstego korzystania z niej. Instrukcja może też posłużyć do przeszkolenia innych osób, które będą używały narzędzia. Jeśli narzędzie zostanie komuś pożyczone, osobie tej należy również udostępnić niniejszą instrukcję, aby zapobiec niewłaściwemu użytkowaniu i możliwym urazom.

WAŻNE INSTRUKCJE DOTYCZĄCE BEZPIECZEŃSTWA

- Niniejszą instrukcję należy zachować. Niniejsza instrukcja zawiera ważne zalecenia dotyczące bezpieczeństwa i obsługi szybkiej ładowarki 12 V CCH0450E.
- Przed użyciem ładowarki należy przeczytać wszystkie instrukcje i oznaczenia ostrzegawcze na ładowarce, akumulatorze i produkcie, w którym akumulator będzie używany.

⚠ OSTRZEŻENIE: Podczas używania urządzeń elektrycznych należy zawsze przestrzegać podstawowych zasad bezpieczeństwa, w tym następujących zaleceń:

Aby zmniejszyć ryzyko obrażeń, w przypadku używania urządzenia w pobliżu dzieci należy zachować zdwojoną ostrożność.

- Należy używać wyłącznie osprzętu zalecanego lub sprzedawanego przez producenta.
 - Nie używać na dworze.
 - Narzędzia przenośne – aby zmniejszyć ryzyko porażenia prądem, ładowarki nie należy wkładać do wody lub innych płynów. Nie należy stawiać lub przechowywać urządzeń w miejscu, w którym może ono spaść lub zostać strącone do wanny lub zlewu.
- ⚠ UWAGA:** Aby ograniczyć ryzyko urazów, należy używać wyłącznie akumulatorów litowo-jonowych. Inne rodzaje akumulatorów mogą wybuchnąć powodując urazy cieleśne i uszkodzenia.

SPECYFIKACJA

Wejście	230-240 V~ 50 Hz/60 Hz 12 W
Wyjście ładowarki	0,75 A 12 V
Czas ładowania	≤3 H
Optymalna temperatura ładowania	4°C-40°C
Waga ładowarki	0,29 kg

OPIS

ZAPOZNANIE SIĘ Z ŁADOWARKĄ (rys. A)

1. Przewód
2. Styki elektryczne
3. Szczeliny mocujące
4. Kontrolki LED
5. Otwór montażowy

UŻYTKOWANIE

JAK ŁADOWAĆ AKUMULATOR

⚠ OSTRZEŻENIE: Ładowarki nie należy używać na dworze ani narażać na wilgoć lub zamoczenie. Woda dostająca się do ładowarki zwiększa ryzyko porażenia prądem.

UWAGA: Akumulatory litowo-jonowe zostają dostarczone w stanie częściowego naładowania. Przed pierwszym użyciem należy całkowicie naładować akumulator.

- 1) Akumulator litowo-jonowy należy ładować odpowiednią ładowarką.
- 2) Podłączyć ładowarkę do zasilania, czerwona i zielona kontrolka zapalą się na 1 sekundę, a potem zgasną.
- 3) Wystające żeberka akumulatora przyłożyć do gniazda w ładowarce.
- 4) Włożyć akumulator do ładowarki.
- 5) Ładowarka nawiąże łączność z akumulatorem w celu ustalenia stanu jego naładowania.
- 6) Gdy temperatura akumulatora mieści się w przedziale 10-40°C, a akumulator jest w znacznym stopniu rozładowany, zaświeci się czerwona kontrolka.
- 7) Gdy akumulator będzie naładowany mniej więcej w 25% swojej pojemności, zacznie migać zielona dioda LED, sygnalizując

zwykłe ładowanie.

- 8) Zielona dioda będzie migać przez cały czas ładowania akumulatora. Po zakończeniu ładowania zielona dioda LED w ładowarce zapali się na stałe. Migająca czerwona dioda oznacza, że akumulator jest uszkodzony.
- 9) W przypadku pozostawienia akumulatora na ładowarce akumulator zostanie całkowicie naładowany, ale nie przeładowany.

FUNKCJE DIOD LED ŁADOWARKI

KONTROLKA LED	AKUMULATOR	CZERWONA DIODA LED	ZIELONA DIODA LED	DZIAŁANIE
	Ładowanie	Wyl.	Miga	Ładowanie
	Uszkodzenie	Miga	Wyl.	Uszkodzony akumulator lub ładowarka
	Zimny/ Gorący akumulator	Wl.	Wyl.	Ładowanie rozpocznie się, gdy temperatura akumulatora wróci do przedziału 3°C-57°C.
	Całkowicie naładowany	Wyl.	Wl.	Ładowanie dobiegło końca

PL

ŁADOWANIE GORĄCEGO LUB ZIMNEGO AKUMULATORA

Jeżeli temperatura akumulatora wykracza poza normalny zakres, zapala się czerwona dioda LED, a zielona dioda LED gaśnie. Gdy akumulator ostygnie do mniej więcej 57°C lub nagrzej się do ponad 3°C, ładowarka automatycznie rozpocznie ładowanie.

USZKODZONY AKUMULATOR LUB USZKODZONA ŁADOWARKA

Jeżeli ładowarka wykryje jakiś problem, czerwona dioda LED zacznie migać, a zielona dioda LED zgaśnie.

1. Jeżeli akumulator zostanie uznany za niesprawny, należy go wyjąć i włożyć ponownie do ładowarki. Jeżeli diody LED po raz kolejny sygnalizują stan „niesprawny”, należy spróbować wymienić akumulator.

2. Jeżeli inny akumulator zachowuje się normalnie, uszkodzony akumulator należy zutyliзовать (patrz zalecenia podane w instrukcji do akumulatora).
3. Jeżeli inny akumulator również sygnalizuje stan „niesprawny”, należy odłączyć ładowarkę i odczekać, aż zgaśnie dioda LED, następnie należy ponownie podłączyć wtyczkę do zasilania. Jeśli czerwona dioda LED na ładowarce nadal sygnalizuje usterkę, ładowarka jest być może uszkodzona.

OTWORY DO MOCOWANIA NA ŚCIANIE

Ładowarka ma otwory do zawieszania na ścianie w celu wygodnego przechowywania (Rys. A-5). Śruby należy zainstalować w ścianie w odległości od siebie. Należy użyć śrub wystarczająco mocnych, aby utrzymać łączną wagę ładowarki i akumulatora.

KONSERWACJA

PL

⚠ OSTRZEŻENIE: Aby uniknąć poważnych obrażeń ciała, na czas czyszczenia lub wykonywania prac konserwacyjnych należy zawsze wyjmować z narzędzia akumulator.

⚠ OSTRZEŻENIE: Podczas serwisowania należy używać wyłącznie części zamiennych EGO identycznych z oryginalnymi. Używanie jakichkolwiek innych części stwarza ryzyko i może spowodować usterkę produktu.

⚠ OSTRZEŻENIE: Jako metody czyszczenia ładowarki nie zaleca się używania sprężonego suchego powietrza. Jeśli czyszczenie sprężonym powietrzem jest jedyną możliwą metodą, wówczas na czas czyszczenia należy zakładać gogle ochronne lub okulary ochronne z osłonami bocznymi. Jeżeli praca powoduje pylenie, należy zakładać także maskę przeciwpyłową.

⚠ OSTRZEŻENIE: Jeżeli przewód zasilający zostanie uszkodzony, aby uniknąć niebezpiecznych sytuacji, należy go wymienić. Wymiany powinien dokonać producent, przedstawiciel jego serwisu lub inne osoby o podobnych kwalifikacjach.

KONSERWACJA OGÓLNA

Podczas czyszczenia części plastikowych należy unikać używania rozpuszczalników. Pod wpływem kontaktu z różnego rodzaju rozpuszczalnikami dostępnymi w handlu większość tworzyw może ulec uszkodzeniu.

Do usuwania zabrudzeń, kurzu, oleju, smaru itp. należy używać czystych ściereczek.

⚠ OSTRZEŻENIE: Nigdy nie należy dopuszczać do zetknięcia się części plastikowych z substancjami takimi jak płyn hamulcowy, benzyna, produkty ropopochodne, oleje penetrujące itp. Substancje chemiczne mogą uszkodzić, osłabić lub zniszczyć tworzywa, co może w konsekwencji spowodować poważne obrażenia.

⚠ OSTRZEŻENIE: Podczas serwisowania należy używać wyłącznie części zamiennych EGO identycznych z oryginalnymi. Używanie jakichkolwiek innych części stwarza ryzyko i może spowodować usterkę produktu. Aby zagwarantować bezpieczeństwo i niezawodność, wszystkie naprawy powinny być wykonywane przez wykwalifikowanych serwisantów w punkcie serwisowym EGO.

Ochrona środowiska



Urządzeń elektrycznych, ładowarki do akumulatorów oraz akumulatorów/baterii akumulatorowych nie należy wyrzucać do zwykłych zmieszanych śmieci domowych! Zgodnie z dyrektywami Wspólnoty Europejskiej, odpowiednio nr 2012/19/UE i 2006/66/WE, urządzenia elektryczne i elektroniczne nienadające się dłużej do użycia oraz uszkodzone lub zużyte akumulatory/baterie trzeba zbierać oddzielnie. Wyrzucanie urządzeń elektrycznych na wysypisko grozi wyciekami niebezpiecznych substancji do wód gruntowych i przedostaniem się ich do łańcucha pokarmowego, ze szkodą dla zdrowia i jakości życia użytkownika.

ROZWIĄZYWANIE PROBLEMÓW

PROBLEM	PRZYCZYNA	ROZWIĄZANIE
Akumulator nie ładuje się.	■ Akumulator nie jest podłączony do ładowarki.	■ Włożyć akumulator do ładowarki.

GWARANCJA

POLITYKA GWARANCYJNA EGO

W celu zapoznania się z wszystkimi warunkami polityki gwarancyjnej EGO prosimy odwiedzić stronę egopowerplus.com.

PL

PŘEČTĚTE SI VŠECHNY POKYNY!



PŘEČTĚTE SI NÁVOD K OBSLUZE!

▲ Potenciální riziko! Lidé s elektronickými přístroji, jako jsou např. kardiostimulátory, by se měli před použitím toho výrobku poradit se svým lékařem. Použití elektrického zařízení v těsné blízkosti kardiostimulátoru může způsobit narušení činnosti nebo poruchu kardiostimulátoru.

▲ VAROVÁNÍ: Z důvodu bezpečnosti by měl všechny opravy provádět kvalifikovaný servisní technik.

BEZPEČNOSTNÍ SYMBOLY

Účelem bezpečnostních symbolů je upoutat vaši pozornost k případným nebezpečím. Bezpečnostní symboly a jejich vysvětlení vyžadují vaši zvýšenou pozornost a porozumění. Výstražné symboly samy o sobě nevylučují žádné nebezpečí. Pokyny a varování nejsou náhradou vhodných opatření pro prevenci úrazů.

CZ

BEZPEČNOSTNÍ POKYNY

Na této stránce jsou zobrazeny a popsány bezpečnostní symboly, které se mohou objevit na výrobku. Před montáží a provozem si přečtěte, seznámte se a dodržujte veškeré pokyny ke stroji.

	Bezpečnostní upozornění	Bezpečnostní opatření týkající se vaší bezpečnosti
	Přečtěte si návod k obsluze	Z důvodu snížení rizika úrazu si musí uživatel před použitím tohoto výrobku přečíst a seznámit se s návodem k obsluze.
	Použití v interiéru	Toto zařízení použijte výhradně v interiéru.
	Konstrukce třídy II.	Konstrukce se zdvojenou izolací
	CE	Dette produktet er i samsvar med de gjeldende EU-direktivene.

	UKCA	Tento výrobek je v souladu s příslušnou britskou legislativou.
	WEEE	Elektrisk avfall skal ikke kastes sammen med husholdningsavfallet. Ta det med til autorisert resirkuleringsanlegg.
	Tavné pojistky	Miniaturní tavná pojistka s tepelným jštěním
V	Volt	Napětí
A	Ampéry	Proud
Hz	Hertz	Frekvence (počet cyklů za sekundu)
W	Watt	Napájení
min	Minuty	Čas
	Střídavý proud	Druh proudu
	Stejnoseměrný proud	Druh nebo vlastnosti proudu

▲ VAROVÁNÍ: Přečtěte si a seznámte se se všemi pokyny. Nedodržení pokynů může mít za následek úraz elektrickým proudem, požár anebo vážná poranění osob. Termín „elektrické nářadí“ ve všech uvedených varováních se vztahuje k síťovým nebo akumulátorovým (bezdrátovým) sekačkám a zahradním strojům.

BEZPEČNOST NA PRACOVIŠTI

- **Udržujte pracovní prostor v čistotě a dobře osvětlený.** Nepořádek nebo neosvětlené pracovní oblasti mohou vést k úrazům.
- **Elektrické nářadí nepoužívejte ve výbušném prostředí, např. s výskytem hořlavých kapalin, plynů nebo prachu. Elektrické nářadí je zdrojem jiskření, které může zapálit prach nebo výpary.**

ELEKTRICKÁ BEZPEČNOST

- Zásrčka napájecího kabelu nářadí musí odpovídat zásuvce. V žádném případě nikdy neupravujte zásrčku. S uzemněným elektrickým nářadím nepoužívejte žádné rozbočovací zásuvky. Neupravené zásrčky a shodné zásuvky snižují riziko úrazu elektrickým proudem.
- Nabíječku chraňte před deštěm a vlhkem. Voda vnikající do nabíječky zvyšuje riziko úrazu elektrickým proudem.
- Nepoužívejte kabel nevhodným způsobem. Nikdy nepoužívejte kabel k přenášení,

vytahování nebo odpojování nabíječky z elektrické sítě. Kabely chráňte před horkem, olejem, ostrými hranami nebo pohyblivými díly. Poškozené nebo spletené kabely zvyšují riziko úrazu elektrickým proudem.

- Vyhýbejte se kontaktu s uzemněnými plochami, například trubkami, radiátory, sporáky a lednicemi. Pokud jste uzemněni, hrozí vám vyšší riziko úrazu elektrickým proudem.
- Při práci s nářadím venku používejte prodlužovací kabel vhodný pro venkovní použití. Použití kabelu vhodného pro venkovní použití snižuje riziko úrazu elektrickým proudem.
- Nabíječku EGO lze použít k nabíjení následujících lithium-iontových akumulátorů EGO:

NABÍJEČKA	AKUMULÁTORY
CCH0450E	CBA0240

- Servis vaší nabíječky svěřte kvalifikovanému opraváři, který používá pouze originální náhradní díly. Tím zajistíte bezpečnost nabíječky.
- Při opravě nabíječky používejte pouze originální náhradní díly. Řiďte se pokyny v části tohoto návodu věnované údržbě. Použití neschválených dílů nebo nedodržení pokynů k údržbě může vyvolat riziko úrazu elektrickým proudem nebo úrazu.

BEZPEČNOSTNÍ ZÁSADY PRO POUŽITÍ NABÍJEČKY

⚠ UPOZORNĚNÍ: Chcete-li snížit riziko úrazu elektrickým proudem nebo poškození nabíječky nebo akumulátoru, nabíjejte pouze lithium-iontové nabíjecí akumulátory uvedené na štítku vaší nabíječky. Ostatní typy akumulátorů mohou explodovat a způsobit tak úraz nebo škody.

- Zařízení není určeno pro používání osobami (včetně dětí) s omezenými fyzickými, smyslovými nebo duševními schopnostmi nebo nedostatkem zkušeností a znalostí, pokud tyto osoby nejsou pod dohledem nebo nejsou řádně poučeny odpovědnou osobou o bezpečném používání zařízení.
- Děti mají být pod dozorem, aby bylo zajištěno, že si se spotřebičem nebudou hrát.
- Před použitím nabíječky akumulátorů si přečtěte všechny pokyny a varovné symboly v tomto návodu, na nabíječce, akumulátoru a výrobku, který akumulátor používá, aby nedošlo k nesprávnému použití výrobků a případnému úrazu nebo škodám.
- Nabíječku nepoužívejte venku ani ji nevystavujte mokrému nebo vlhkému prostředí. Voda vnikající do nabíječky zvyšuje riziko úrazu elektrickým proudem.

- Nedotýkejte se nabíječky, zástrčky ani kontaktů nabíječky mokryma rukama.
- Použití příslušenství, které nedoporučuje nebo neprodává výrobce nabíječky akumulátorů může vést k riziku vzniku požáru, úrazu elektrickým proudem nebo úrazu osob.
- Nabíjejte pouze v nabíječce určené výrobcem. Nabíječka vhodná pro jeden typ akumulátoru může způsobit riziko požáru při použití s jiným akumulátorem.
- Kabel ani nabíječku nepoužívejte k jiným účelům. Nikdy nepoužívejte kabel k přenášení nabíječky. Nikdy netahejte za kabel nabíječky, abyste odpojili zástrčku ze zásuvky. Může dojít k poškození kabelu nebo pohyblivými částmi, nebo nebyl vystaven jinému poškození nebo namáhání. Snižte se tak riziko neúmyslných pádů, které mohou způsobit úraz nebo poškodit kabel, což může následně vést k úrazu elektrickým proudem.
- Chraňte kabel a nabíječku před teplem, aby nedošlo k poškození pouzdra nebo vnitřních částí.
- Dbejte, aby nedošlo ke styku plastových částí s benzínem, oleji, ropnými produkty atd. Tyto materiály obsahují chemické látky, které mohou poškodit, zeslabit nebo zničit plast.
- Nepoužívejte nabíječku s poškozeným kabelem nebo poškozenou zásuvkou, což může způsobit zkrat a úraz elektrickým proudem. V případě poškození nechejte nabíječku opravit nebo vyměnit autorizovaným servisním technikem v servisním středisku společnosti EGO.
- Nepoužívejte nabíječku, pokud utrhla prudkou ránu, spadla na zem, nebo byla jinak poškozená. Odneste ji autorizovanému servisnímu technikovi, který elektrickou kontrolou zjistí, zda je nabíječka v dobrém stavu.
- Nabíječku nerozebírejte. Pokud potřebuje servis nebo opravu, odneste ji autorizovanému servisnímu technikovi. Nesprávná montáž může způsobit úraz elektrickým proudem nebo požár.
- Před údržbou nebo čištěním odpojte nabíječku z elektrické zásuvky, aby se snížilo riziko úrazu elektrickým proudem.
- Pokud nabíječku nepoužíváte, odpojte ji z elektrické sítě. Snižte se tím riziko úrazu elektrickým proudem nebo poškození nabíječky, pokud do otvoru spadnou kovové předměty. Zabráníte tím také poškození nabíječky při přepětí.

- Nebezpečí úrazu elektrickým proudem. Nedotýkejte se neizolovaných částí výstupního konektoru nebo neizolovaného pólu akumulátoru.
- Tyto pokyny si uschovejte. Používejte je často a také k poučení dalších osob, které mohou toto nářadí používat. Pokud nářadí někomu půjčíte, půjčte mu také tento návod k obsluze, aby nedošlo k nesprávnému použití výrobků nebo případně k úrazu.

DŮLEŽITÉ BEZPEČNOSTNÍ POKYNY

- Tyto pokyny si uschovejte. Tento návod obsahuje důležité bezpečnostní a provozní pokyny pro EGO 12 V nabíječku CCH0450E.
- Před použitím nabíječky akumulátorů si přečtěte všechny pokyny a varovné symboly na nabíječce akumulátorů, akumulátoru a výrobku, který akumulátor používá.

⚠ VAROVÁNÍ: Při používání elektrických zařízení je nutno vždy dodržovat základní bezpečnostní opatření, mimo jiné.

Pokud přístroj používáte v blízkosti dětí, snižte riziko úrazu, pokud budou pod dohledem dospělých osoby.

- Používejte pouze příslušenství doporučené nebo prodávané výrobcem.
- Nepoužívejte venku.
- U přenosného zařízení – chcete-li snížit riziko úrazu elektrickým proudem, neponořujte nabíječku do vody ani jiných tekutin. Neukládejte ani neskladujte zařízení na místě, kde může spadnout, nebo být vtaženo do vany nebo umyvadla.

⚠ UPOZORNĚNÍ: Chcete-li snížit riziko úrazu, nabíjejte pouze lithium-iontové nabíjecí akumulátory. Ostatní typy akumulátorů mohou explodovat a způsobit tak úraz nebo škody.

СПЕЦИФИКАЦИИ

TECHNICKÉ ÚDAJE	230 V - 240 V~ 50 Hz/60 Hz 12 W
Vstup	0,75 A, 12 V 
Výstup nabíječky	≤3 H
Optimální teplota nabíjení	4°C - 40°C
Hmotnost nabíječky	0,29 kg

POPIS

SEZNAMTE SE S VAŠÍ NABÍJEČKOU (obr. A)

1. Kabel
2. Elektrické kontakty
3. Montážní otvory
4. LED kontrolky
5. Montážní otvor

OBSLUHA

JAK NABÍT AKUMULÁTOR

⚠ VAROVÁNÍ: Nabíječku nepoužívejte venku ani ji nevystavujte mokrému nebo vlhkému prostředí. Voda vnikající do nabíječky zvyšuje riziko úrazu elektrickým proudem.

POZNÁMKA: Lithium-iontové akumulátory se dodávají částečně nabitě. Před prvním použitím akumulátor plně nabíjete.

- 1) Nabíjete lithium-iontový akumulátor správnou nabíječkou.
- 2) Připojte nabíječku k napájecímu zdroji. Červená a zelená kontrolka se rozsvítí na jednu sekundu a pak zhasnou.
- 3) Vyrovnajte vyvýšené zhas akumulátoru se štěrbinou v nabíječce.
- 4) Vložte akumulátor do nabíječky.
- 5) Nabíječka začne komunikovat s akumulátorem z důvodu vyhodnocení stavu akumulátorů.
- 6) Pokud je teplota akumulátoru mezi 10°C a 40°C a akumulátor je hodně vybitý, rozsvítí se červená kontrolka.
- 7) Pokud je akumulátor nabitý na kapacitu přibližně 25%, zelená LED začne blikat, což indikuje normální nabíjení.
- 8) Během nabíjení akumulátoru bude blikat zelené světlo. Po dokončení nabíjení zůstane zelená LED na nabíječce svítit. Blikající červená kontrolka indikuje vadný akumulátor.
- 9) Pokud necháte akumulátor v nabíječce, plně se nabije, ale nepřebije se.

FUNKCE LED KONTROLEK NABÍJEČKY

LED KONTR-OLKA	AKUM-ULÁTOR	ČERVENÁ LED	ZELENÁ LED	ČINNOST
 ==	Nabíjení	Nesvíti	Bliká	Заряд-дане
 ---	Vadný	Bliká	Nesvíti	Nabíj-ení.

	Studený/ teplý akumulátor	Svítil	Nesvítil	Akumulátor v nabíječce nebo nabíječka jsou vadné.
	Plně nabitý	Nesvítil	Svítil	Nabíjení je dokončeno

NABÍJENÍ HORKÉHO NEBO STUDENÉHO AKUMULÁTORU

Pokud se akumulátor ocitne mimo běžné rozmezí teplot, červená LED kontrolka se rozsvítí a zelená LED kontrolka zhasne. Jakmile se akumulátor zchladí na přibližně 57°C, nebo se zahřeje na více než 3°C, zahájí nabíječka automaticky nabíjení.

VADNÝ AKUMULÁTOR NEBO VADNÁ NABÍJEČKA

Pokud nabíječka detekuje problém, začne blikat červená LED kontrolka a zelená LED kontrolka zhasne.

1. Pokud je označen jako vadný, akumulátor vyjměte a znovu nasadte na nabíječku. Pokud LED kontrolky signalizují „vadný“ i podruhé, zkuste nabít jiný akumulátor.
2. Pokud se jiný akumulátor nabíjí normálně, zlikvidujte vadný akumulátor (viz pokyny v návodu k akumulátoru).
3. Pokud je i jiný akumulátor označen jako „vadný“ odpojte nabíječku z elektrické sítě a počkejte, až zhasne červená LED kontrolka, a pak ji znovu zapojte. Pokud se na nabíječce znovu rozsvítí červená LED kontrolka, může být nabíječka vadná.

ZÁVĚSNÉ OTVORY

Nabíječka je vybavena závěsnými otvory pro praktické skladování (obr. A-5). Našroubujte do stěn šrouby ve vzdálenosti od sebe. Použijte dostatečně silné šrouby, aby udržely celkovou hmotnost nabíječky a akumulátoru.

ÚDRŽBA

VAROVÁNÍ: Aby nedošlo k vážnému úrazu, vždy při čištění nebo jiné údržbě vyjměte akumulátor z nářadí.

VAROVÁNÍ: Při opravách používejte pouze originální náhradní díly společnosti EGO. Použití jiných dílů může být rizikem nebo způsobit poškození výrobku.

VAROVÁNÍ: K čištění nabíječky se nedoporučuje používat suchý stlačený vzduch. Pokud je čištění stlačeným vzduchem jedinou alternativou, vždy při čištění nářadí používejte ochranné brýle nebo ochranné brýle s bočními kryty. Pokud při použití vzniká prach, noste protiprachový respirátor.

VAROVÁNÍ: Je-li poškozen přívodní kabel, musí jej vyměnit výrobce, jeho autorizované servisní středisko nebo osoba s podobnou kvalifikací, aby bylo zamezeno případnému nebezpečí.

CELKOVÁ ÚDRŽBA

K čištění plastových dílů nepoužívejte rozpouštědla. Většina plastů je náchylná k poškození různými typy komerčních rozpouštědel a jejich použití je může poškodit.

K odstranění nečistot, prachu, oleje, maziva atd. použijte čistý hadr.

VAROVÁNÍ: Dbejte, aby nikdy nedošlo ke styku plastových částí s brzdovými kapalinami, benzinem, ropnými produkty, penetračními oleji atd. Chemické látky mohou poškodit, zeslabit nebo poškodit plast, což může vést k vážnému úrazu.

VAROVÁNÍ: Při opravách používejte pouze originální náhradní díly společnosti EGO. Použití jiných dílů může být rizikem nebo způsobit poškození výrobku. Z důvodu bezpečnosti by měl všechny opravy provádět kvalifikovaný servisní technik v servisním středisku společnosti EGO.

Ochrana životního prostředí



Elektrické zařízení a baterie / nabíjecí baterie nevhazujte do domovního odpadu! Podle evropské směrnice 2012/19/EU se musí odpadní elektrická a elektronická zařízení a podle směrnice 2006/66/ES vadné nebo použité akumulátory / baterie sbírat odděleně. Pokud se elektrická zařízení likvidují na zavážkách nebo skládkách, mohou do podzemní vody prosáknout nebezpečné látky, dostat se do potravního řetězce a poškodit tak vaše zdraví a zdravotní stav.

ODSTRAŇOVÁNÍ ZÁVAD

PROBLÉM	Akumulátor se nenabíjí.	ŘEŠENÍ
Akumulátor se nenabíjí.	■ Akumulátor není připojen k nabíječce.	■ Připojte akumulátor k nabíječce.

ZÁRUKA

ZÁRUKA SPOLEČNOSTI EGO

Úplné záruční podmínky společnosti EGO naleznete na webové stránce egopowerplus.com.

CZ

PREČÍTAJTE SI VŠETKY POKYNY!



PREČÍTAJTE SI NÁVOD NA
OBSLUHU

⚠ Potenciálne riziká! Ľudia s elektronickými zariadeniami, napríklad kardiostimulátorom, musia používanie tohto výrobku konzultovať so svojim lekárom/lekármi. Použitie elektrických zariadení v tesnej blízkosti kardiostimulátora by mohlo spôsobiť rušenie alebo zlyhanie kardiostimulátora.

⚠ VAROVANIE: Pre zaistenie bezpečnosti a spoľahlivosti je nevyhnutné, aby všetky opravy vykonával len kvalifikovaný servisný technik.

BEZPEČNOSTNÉ SYMBOLY

Účelom bezpečnostných symbolov je upozorniť na možné nebezpečenstvá. Venujte príslušnú pozornosť a pochopte bezpečnostné symboly a ich vysvetlenia. Varovné symboly, samy o sebe, nedokážu eliminovať nebezpečenstvo. Pokyny a varovania, ktoré obsahujú, nie sú náhradou za vhodné opatrenia na prevenciu úrazov.

BEZPEČNOSTNÉ POKYNY

Táto strana zobrazuje a popisuje bezpečnostné symboly, ktoré sa objavujú na tomto výrobku. Pred pokusom o zostavenie a prevádzkovanie si prečítajte, pochopte a dodržiavajte všetky pokyny na stroji.

	Bezpečnostné upozornenie	Opatrenia, ktoré sa týkajú vašej bezpečnosti
	Prečítajte si návod na obsluhu	Ak chcete znížiť riziko zranenia, používateľ musí pred použitím tohto výrobku prečítať a pochopiť návod na obsluhu.
	Použitie vo vnútri,	Používajte toto zariadenie iba v interiéri.
	Konštrukcia triedy II.	Konštrukcia s dvojistou izoláciou

	CE	Dette produkt er i samsvar med de gjeldende EU-direktivene.
	UKCA	Tento výrobok je v súlade s príslušnou britskou legislatívou.
	WEEE	Elektrisk avfall skal ikke kastes sammen med husholdningsavfallet. Ta det med til autorisert resirkuleringsanlegg.
	Tavné poistky	Tavná poistka s časovým oneskorením
V	Volt	Napätie
A	Ampéry	Prúd
Hz	Hertz	Frekvencia (cyklov za sekundu)
W	Watt	Napájanie
dak	Minúty	Čas
	Striedavý prúd	Typ prúdu
	Jednosmerný prúd	Typ alebo charakteristika prúdu

SK

⚠ VAROVANIE: Prečítajte si a dodržiavajte všetky pokyny. Nedodržanie všetkých uvedených pokynov môže mať za následok úraz elektrickým prúdom, požiar a / alebo vážne zranenie. Termín „elektrické náradie“ vo všetkých upozorneniach odkazuje na batériami napájané (bezdrôtové) záhradné stroje EGO.

BEZPEČNOSŤ PRACOVISKA

- **Udržiavajte pracovisko čisté a dobre osvetlené.** Preplnené alebo tmavé miesta znásobujú riziko nehody.
- **Nepoužívajte elektrické náradie vo výbušných prostrediach, napríklad v prítomnosti horľavých kvapalín, plynov alebo prachu.** Elektrické náradie vytvára iskry, ktoré môžu zapáliť prach alebo výpary.

ELEKTRICKÁ BEZPEČNOSŤ

- Zástrčka elektrického náradia musí zodpovedať elektrickej zásuvke. Nikdy a žiadnym spôsobom nemodifikujte zástrčku. Nepoužívajte žiadne rozbočovacie zástrčky s uzemneným elektrickým náradím. Neupravené zástrčky a vhodné zásuvky obmedzia nebezpečenstvo úrazu elektrickým prúdom.

- Nevystavujte nabíjačku dažďu alebo vlhkým podmienkam. Voda, ktorá vnikne do nabíjačky, zvyšuje nebezpečenstvo úrazu elektrickým prúdom.
- So šnúrou vždy manipulujte ohľaduplne. Nikdy nepoužívajte kábel na nosenie, ťahanie alebo odpájanie nabíjačky. Udržujte kábel v dostatočnej vzdialenosti od zdrojov tepla, oleja, ostrých hrán alebo pohyblivých častí. Poškodená alebo zapletená šnúra zvyšuje riziko zasiahnutia elektrickým prúdom.
- Zabráňte kontaktu tela s uzemnenými povrchmi, ako sú úry, radiátory, sporáky a chladničky. Dochádza k zvýšeniu rizika úrazu elektrickým prúdom, ak je vaše telo uzemnené.
- Ak sa chystáte náradie použiť v exteriéroch, použite výhradne predĺžovaciu šnúru vhodnú na použitie v exteriéroch. Použitie šnúry vhodnej pre použitie v exteriéroch znižuje riziko zasiahnutia elektrickým prúdom.
- Nabíjačka EGO môže nabíjať lítium-iónové akumulátory EGO uvedené nižšie:

NABÍJAČKA	AKUMULÁTORY
CCH0450E	CBA0240

- Nechajte vašu nabíjačku opraviť kvalifikovanou osobou s použitím iba identických náhradných dielov. Tým sa zabezpečí, že bezpečnosť nabíjačky zostane zachovaná.
- Pri servise nabíjačky používajte iba identické náhradné diely. Postupujte podľa pokynov v kapitole Údržba tohto návodu. Použitie neautorizovaných dielov alebo nedodržanie pokynov na údržbu môže vytvoriť nebezpečenstvo úrazu elektrickým prúdom alebo zranenie.

BEZPEČNOSTNÉ PRAVIDLÁ PRE NABÍJAČKY

⚠ VAROVANIE: Ak chcete zamedziť riziku úrazu elektrickým prúdom alebo poškodeniu nabíjačky a batérie, nabíjajte iba tie lítium-iónové dobijacie batérie, ktoré sú výslovne uvedené štítku na vašej nabíjačky. Iné typy batérií môžu prasknúť a spôsobiť zranenie alebo poškodenie.

- Toto zariadenie nesmú používať osoby (vrátane detí) so zníženými fyzickými, zmyslovými alebo rozumovými schopnosťami, nedostatkom skúsenosti a znalostí, ak neboli oboznámené s používaním zariadenia alebo nepracujú pod dohľadom osoby zodpovednej za ich bezpečnosť.
- Deti majú byť pod dozorom, aby sa zabezpečilo, že sa so spotrebičom nebudú hrať.
- Pred použitím nabíjačky si prečítajte všetky pokyny a varovné označenia v tomto návode, ako aj na nabíjačke, batérii a na výrobku, ktorý batériu používa, aby sa zabránilo nesprávnemu použitiu výrobkov a prípadnému zraneniu alebo poškodeniu.
- Nepoužívajte nabíjačku vonku a nevystavujte ju mokrým alebo vlhkým podmienkam. Voda, ktorá vnikne do nabíjačky, zvyšuje nebezpečenstvo úrazu elektrickým prúdom.
- Nesiahajte s mokrymi rukami na nabíjačku, vrátane konektora alebo terminálov nabíjačky.
- Použitie príslušenstva, ktoré nie je odporúčané výrobcom nabíjačky, môže viesť k riziku požiaru, úrazu elektrickým prúdom alebo poraneniu osôb.
- Nabíjajte len pomocou nabíjačky špecifikovanej výrobcom. Nabíjačka, ktorá je vhodná pre jeden typ akumulátorovej batérie, môže predstavovať pri nabíjaní iného typu akumulátorovej batérie nebezpečenstvo.
- Nezneužívajte kábel alebo nabíjačku. Nikdy nepoužívajte kábel na prenášanie nabíjačky. Neťahajte za kábel nabíjačky, ak chcete odpojiť zástrčku zo zásuvky. Mohlo by dôjsť k poškodeniu kábla alebo nabíjačky, čo vytvára nebezpečenstvo úrazu elektrickým prúdom. Poškodené káble ihneď vymeňte.
- Zabezpečte, aby kábel bol umiestnený tak, že nebude možné naň šliapať, zakopnúť o neho, nepríde do kontaktu s ostrými hranami alebo pohyblivými časťami, inak by mohlo dôjsť k jeho poškodeniu alebo namáhaniu. Tým sa zníži riziko náhodných pádov, ktoré by mohli spôsobiť zranenie a poškodenie kábla, čo by následne mohlo viesť k úrazu elektrickým prúdom.
- Chráňte kábel a nabíjačku pred pôsobením vysokého tepla, aby nedošlo k poškodeniu krytu alebo vnútorných častí.
- Nedovoľte, aby benzín, oleje, ropné produkty atď. prišli do kontaktu s plastovými časťami. Tieto materiály obsahujú chemikálie, ktoré môžu poškodiť, oslabiť alebo zničiť plast.
- Neprevádzkujte nabíjačku s poškodeným káblom alebo zástrčkou, pretože by to mohlo spôsobiť skrat a úraz elektrickým prúdom. V prípade poškodenia nechajte nabíjačku opraviť alebo vymeniť autorizovaným servisným technikom v servisnom centre EGO.
- Nepoužívajte nabíjačku, ak došlo k prudkému nárazu, k jej pádu, alebo bola inak akýmkoľvek spôsobom poškodená. Odneste ju autorizovanému servisnému technikovi na elektrickú kontrolu, ktorý určí, či je nabíjačka v dobrom stave.

- Nabíjačku nerozoberajte. Odstene ju autorizovanému servisnému technikovi v prípade, že je nevyhnutný servis alebo oprava. Nesprávne zmontovanie môže spôsobiť úraz elektrickým prúdom alebo požiar.
- Pred začatím akejkoľvek údržby alebo čistenia, za účelom zníženia rizika úrazu elektrickým prúdom, odpojte nabíjačku od elektrickej zásuvky.
- Keď nabíjačku nepoužívate, odpojte ju od elektrickej siete. Tým sa zníži riziko úrazu elektrickým prúdom a poškodenie nabíjačky, ak by kovové predmety spadli do otvoru. Tiež sa tým zabráni poškodeniu nabíjačky pri prepätí.
- Nebezpečenstvo úrazu elektrickým prúdom! Nedotýkajte sa neizolovanej časti výstupného konektoru alebo neizolovaných batériových svoriek.
- Odložte si tieto pokyny. Používajte ich často a používajte ich tiež na poučenie ostatných, ktorí môžu tento nástroj používať. Ak požíciate tento nástroj niekomu inému, požičajte mu aj tieto pokyny, aby sa zabránilo zneužitiu výrobku a prípadným zraneniam.

DÔLEŽITÉ BEZPEČNOSTNÉ POKYNY

- Odložte si tieto pokyny. Tento návod obsahuje dôležité bezpečnostné a prevádzkové pokyny pre nabíjačku EGO 12V CCH0450E.
- Pred použitím nabíjačky si prečítajte všetky pokyny a varovné symboly na nabíjačke, batérii a výrobku, ktorý batéria bude poháňať.

VAROVANIE: Pri používaní elektrického spotrebiča sa musia dodržiavať základné bezpečnostné opatrenia, vrátane nasledovných:

- Za účelom zníženia rizika zranenia sa vyžaduje prísny dohľad, ak je spotrebič používaný v blízkosti detí.
- Používajte len doplnky odporučené alebo predávané výrobcom.
- Zariadenie nepoužívajte vonku.
- Pre prenosné prístroje - Aby sa znížilo riziko úrazu elektrickým prúdom, nedávajte nabíjačku do vody alebo inej tekutiny. Nekladte ani neskladujte zariadenie na miestach, kde môže spadnúť alebo byť vťahnuté do vane alebo umývadla.

VAROVANIE: Ak chcete znížiť riziko zranenia, nabíjajte len lítium-iónové dobíjacie batérie. Iné typy batérií môžu prasknúť a spôsobiť zranenie alebo poškodenie.

TECHNICKÉ ÚDAJE

Vstup:	230 V-240 V~ 50 Hz/60 Hz 12 W
Výstup nabíjačky	0,75 A 12 V
Doba nabíjania	≤3 H
Optimálna teplota nabíjania	4°C - 40°C
Hmotnosť nabíjačky	0,29 kg

POPIS

ZOZNÁMTE SA S VAŠOU NABÍJAČKOU (obr. A)

1. Kábel
2. Elektrické kontakty
3. Montážne otvory
4. LED kontrolky
5. Otvor na montáž zariadenia

PREVÁDZKA

AKO NABÍJAŤ AKUMULÁTOR

VAROVANIE: Nepoužívajte nabíjačku vonku a nevystavujte ju mokrým alebo vlhkým podmienkam. Voda, ktorá vnikne do nabíjačky, zvyšuje nebezpečenstvo úrazu elektrickým prúdom.





UPOZORNENIE: Lítium-iónové akumulátory sa dodávajú čiastočne nabité. Pred prvým použitím akumulátor úplne nabite.

- 1) Nabíjajte lítiovo-iónový akumulátor správnou nabíjačkou.
- 2) Pripojte nabíjačku k zdroju energie, červené a zelené svetlo na sekundu zasvietia a následne zhasnú.
- 3) Zarovnajre rebrovanie akumulátora s drážkami v nabíjačke.
- 4) Vložte akumulátor do nabíjačky.
- 5) Nabíjačka začne s akumulátorom komunikovať, aby vyhodnotila jeho stav.
- 6) Keď je teplota akumulátora medzi 10°C a 40°C a batéria je takmer vybitá, bude svietiť červené svetlo.
- 7) Keď sa batéria nabíja na približne 25% kapacitu, začne blikať zelená LED dióda, čo značí normálne nabíjanie.

SK

- 8) Zelené svetlo bude počas nabíjania akumulátora naďalej blikať. Po dokončení nabíjania zostane na nabíjačke svietiť zelená LED. Blikajúce červené svetlo značí chybnú batériu.
- 9) Ak sa akumulátor nechá v nabíjačke, nabije sa doplna, ale nebude sa prebijať.

FUNKCIE LED NA NABÍJAČKE

LED KONTROLKA	AKUMULÁTOR	ČERVENÁ LED	ZELENÁ LED	AKCIA
	Nabíjanie	Vypnuté	Blikanie	Nabíjanie
	Chybná	Blikanie	Vypnuté	Akumulátor alebo nabíjačka sú chybné.
	Studená/teplá batéria	Zapnuté	Vypnuté	Nabíjanie začne, keď sa akumulátor vráti na 3°C - 57°C.
	Plne nabité	Vypnuté	Zapnuté	Nabíjanie je dokončené.

NABÍJANIE HORÚCEHO ALEBO STUDENEHO AKUMULÁTORA

Ak je akumulátor mimo normálneho tepelného rozmedzia, červená kontrolka bude svietiť a zelená kontrolka zhasne. Keď sa batéria ochladí na približne 57°C, alebo sa zohreje na viac ako 3°C, nabíjačka automaticky začne nabíjať.

CHYBNÝ AKUMULÁTOR ALEBO NABÍJAČKA

Pokiaľ nabíjačka zistí problém, červená LED dióda začne blikať a zelená LED zhasne.

- V prípade zaregistrovania, že je chybná, vyberte a znovu vložte akumulátor do nabíjačky. Ak LED dióda aj druhýkrát identifikuje „chybu“, skúste nabíjať iný akumulátor.
- Ak sa iný akumulátor nabíja normálne, zlikvidujte chybný akumulátor (postupujte podľa pokynov v balení akumulátora).
- Ak je aj iný akumulátor tiež označený ako „chybný“, odpojte nabíjačku a počkajte, kým červená LED zhasne, potom znovu pripojte k napájaniu. Ak červená LED dióda na nabíjačke stále zobrazuje chybu, môže byť chybná nabíjačka.

OTVORY PRE MONTÁŽ NA STENU

Nabíjačka má závesné otvory na praktické skladovanie (obr. A-5). Nainštalujte skrutky do steny od seba. Použite skrutky dostatočne silné, aby udržali celkovú hmotnosť nabíjačky a akumulátora.

ÚDRŽBA

VAROVANIE: Pri čistení alebo vykonávaní údržby vždy vyberte akumulátor z nástroja, aby nedošlo k vážnemu zraneniu.

VAROVANIE: Pri servise používajte iba identické náhradné diely EGO. Použitie iných častí môže vyvolať nebezpečenstvo, alebo spôsobiť poškodenie výrobku.

VAROVANIE: Neodporúčame používať stlačený suchý vzduch na čistenie nabíjačky. Ak čistenie pomocou stlačeného vzduchu je jediný spôsob, ktorý je možné použiť, vždy si nasadte ochranné okuliare alebo ochranné okuliare s postrannými krytmi. V prašnom prostredí si tiež nasadte masku proti prachu.

VAROVANIE: Poškodený sieťový kábel musí vymeniť výrobca, servisný technik či ina kvalifikovaná osoba.

CELKOVÁ ÚDRŽBA

Na čistenie plastových dielov nepoužívajte rozpúšťadlá. Väčšina plastov je náchylná na poškodenie z rôznych typov komerčných rozpúšťadiel a môžu sa poškodiť, ak sa použijú. Použite čisté handry na odstránenie nečistôt, prachu, oleja, maziva, atď.

VAROVANIE: Nikdy nedovoľte, aby brzdové kvapaliny, benzín, ropné výrobky, penetračné oleje atď., prišli do styku s plastovými časťami. Chemické látky môžu poškodiť, oslabiť alebo zničiť plast, čo môže viesť k vážnemu zraneniu.

VAROVANIE: Pri servise používajte iba identické náhradné diely EGO. Použitie iných častí môže vyvolať nebezpečenstvo, alebo spôsobiť poškodenie výrobku. Pre zaistenie bezpečnosti a spoľahlivosti je nevyhnutné, aby všetky opravy vykonával len kvalifikovaný servisný technik v servisnom stredisku EGO.

Ochrana životného prostredia

Nevyhadzujte elektrické zariadenia, nabíjačku batérií a batérie/akumulátory do domového odpadu! Podľa európskej smernice 2012/19/EÚ sa elektrické a elektronické zariadenia, ktoré už nie sú použiteľné, musia triediť oddelene. To isté platí podľa európskej smernice 2006/66/ES pre chybné alebo použité akumulátory/batérie. Ak sú elektrické spotrebiče likvidované na neorganizovaných skládkach alebo smetiskách, môžu nebezpečné látky unikať do podzemných vôd, dostať sa do potravinového reťazca a poškodzovať zdravie.

SK

RIEŠENIE PROBLÉMOV

PROBLÉM	PRÍČINA	RIEŠENIE
Akumulátor sa nenabíja.	■ Akumulátor nie je pripojený k nabíjačke.	■ Pripojte akumulátor do nabíjačky.

ZÁRUKA

ZÁRUČNÁ POLITIKA EGO

Navštívte webové stránky egopowerplus.com pre úplné podmienky záručnej politiky spoločnosti EGO.

SK

OLVASSA EL AZ ÖSSZES UTASÍTÁST!



OLVASSA EL A HASZNÁLATI
ÚTMUTATÓT

⚠ Maradék kockázat! Az elektronikus készülékekkel, például pacemakerrel, élő emberek a termék használata előtt kérjék ki orvos véleményét. Az elektromos felszerelésnek a pacemakerhez közel való működtetése interferenciát vagy meghibásodást okozhat a pacemakerben.

⚠ FIGYELMEZTETES: A biztonságosság és megbízhatóság biztosítása érdekében minden javítást szakképzett szerviztechnikus hajtson végre.

BIZTONSÁGI SZIMBÓLUMOK

A biztonsági szimbólumok célja, hogy felhívják a figyelmet az esetleges veszélyekre. Nagyon figyeljen a biztonsági szimbólumokra és magyarázatokra, ill. ezek megértésére. A szimbólumok figyelmeztetéseit önmagukban nem hártják el a veszélyeket. Az utasítások és figyelmeztetések nem helyettesítik a megfelelő balesetmegelőző intézkedéseket.

BIZTONSÁGI UTASÍTÁSOK

Ezen az oldalon olyan biztonsági szimbólumok láthatók és olvashatók, amelyek megjelenhetnek a terméken. Az összeszerelés vagy működtetés előtt olvassa el, értesse meg és tartsa be a gép minden utasítását.

	Biztonsági figyelmeztetés	Az Ön biztonságát érintő óvintézkedések
	Olvassa el a használati útmutatót	A sérülések kockázatának csökkentése érdekében a használónak a termék használata előtt el kell olvasnia és meg kell értenie a használati útmutatót.
	Beltéri használatra,	Ezt a készüléket csak beltéren használja.
	Class II konstrukció.	Kettős szigetelésű szerkezet

	CE	Ez a termék megfelel az érvényes EK irányelveknek.
	UKCA	Ez a termék megfelel az alkalmazandó brit jogszabályoknak.
	WEEE	Az elhasználdott elektromos termékek nem helyezhetők a háztartási hulladék közé. Vigye hivatalos újrahasznosító telephelyre.
	Olvadóbiztosítók	Készleteltett miniatűr olvadóbiztosítók
V	volt	Feszültség
A	amper	Áramerősség
Hz	hertz	Frekvencia (ciklusok másodpercenként)
W	watt	Teljesítmény
perc	perc	Idő
	Váltakozó áram	Áram típusa
	Egyenáram	Áram típusa vagy jellemzői

HU

⚠ FIGYELMEZTETES: Olvassa el és értesse meg az utasításokat. Az utasítások be nem tartása áramütést, tűzveszélyt és/vagy súlyos sérülést idézhet elő. Az „elektromos kéziszerszám” fogalom minden figyelmeztetésben az EGO akkumulátorral működtetett (vezeték nélküli) Lawn & Garden gépre vonatkozik.

MUNKATERÜLET BIZTONSÁG

- **A munkaterület legyen tiszta és jól megvilágított.** A munkahelyen uralkodó rendtelenségnek vagy a rossz megvilágításnak baleset lehet a következménye.
- **Ne használjon elektromos szerszámokat robbanási veszélynek kitett környezetben, például olyan helyen, ahol éghető folyadékok, gázok vagy porok találhatóak. Az elektromos kéziszerszámok szikrákat képeznek, amelyek meggyújtják a porokat vagy gázokat.**

ELEKTROMOS BIZTONSÁG

- Az elektromos kéziszerszám hálózati csatlakozódugójának illeszkednie kell az alkalmazott elektromos aljzathoz. Soha és semmiképpen se módosítsa a csatlakozódugót. Ne használjon adapteres csatlakozódugókat az elektromos kéziszerszámokhoz. Az eredeti csatlakozódugó és megfelelő hálózati aljzat alkalmazásával megelőzi az áramütés veszélyét.
- Ne tegye ki a töltőt esőnek vagy nedves környezetnek. A töltőbe kerülő víz megnöveli az áramütés veszélyét.
- Ne használja a kábelt helytelen módon. Soha ne használja a vezetékét a töltő hordozására, húzására vagy lecsatlakoztatására. Tartsa távol a vezetékét hőtől, olajtól, éles szegélyektől és mozgó alkatrészekről. A sérült vagy összegabalyodott hálózati kábelek megnövelik az áramütés veszélyét.
- Ne érjen földelt felületekhez, mint pl. csövek, fűtőtestek, tűzhelyek vagy hűtőszekrények. Az áramütés kockázata nagyobb, ha a teste le van földelve.
- Az elektromos szerszám szabadtéri üzemeltetéséhez használjon szabadtéren használható hosszabbító kábelt. A szabadtéren használható kábel alkalmazása csökkenti az áramütés kockázatát.
- Az EGO töltő az alábbi lítium-ion akkumulátoregységet tilti:

TÖLTŐ	AKKUMULÁT- OREGYSÉG
CCH0450E	CBA0240

- A töltőt szakképzett személlyel, eredeti cserealkatrész felhasználásával javíttassa meg. Ezzel biztosítja a töltő biztonságának fenntartását.
- A töltő javításakor használjon azonos pótalkatrészeket. Kövesse a jelen használati utasítás Karbantartás fejezetét. Nem engedélyezett alkatrészek használata vagy a karbantartási utasítások be nem tartása áramütés vagy sérülés veszélyét okozhatja.

A TÖLTŐRE VONATKOZÓ BIZTONSÁGI SZABÁLYOK

⚠ VIGYÁZAT: Az áramütés kockázatának csökkentése vagy a töltő és akkumulátor sérülésének elkerülése érdekében csak a töltő címkején külön meghatározott lítium-ion akkumulátorokat töltsön vele. Más típusú akkumulátorok használata felrepedéshez vezethet, és személyi sérülést vagy anyagi kárt okozhat.

- Ezt a berendezést nem használhatja olyan személyek (gyermekeket is beleértve), akik csökkent fizikai, érzékszervi vagy szellemi képességekkel rendelkeznek, vagy nem rendelkeznek kellő belátással és tudással, kivéve azt az esetet, ha az említett személyek a biztonságukért felelős személy felügyelete alatt állnak, vagy ilyen személytől kaptak utasítást a berendezés használatára vonatkozóan.
- Ne engedje, hogy a gyermekek felügyelet nélkül játszzanak a készülékkel.
- Az akkumulátortöltő használata előtt olvasson el minden utasítást és figyelmeztető jelzést, amelyek a jelen használati útmutatóban, valamint az akkumulátortöltőn, az akkumulátoron és a termékben található, a termék helytelen használatának megelőzése és a lehetséges sérülések vagy rongálódások elkerülése érdekében.
- Ne használja a töltőt szabadterén, és ne tegye ki nedves vagy nyirkos körülményeknek. A töltőbe kerülő víz megnöveli az áramütés veszélyét.
- Ne nyúljon a töltőhöz, a töltő csatlakozódugójához és csatlakozásaihoz vizes kézzel.
- Ha nem javasolt vagy nem az akkumulátortöltő gyártója által értékesített tartozékokat használ, akkor tűz, áramütés vagy személyi sérülések veszélye áll fenn.
- Csak a gyártó által meghatározott töltőt használja. Olyan töltő használatakor, ami csak egy bizonyos típusú akkumulátoregységhez alkalmas, másféle akkumulátoregységgel való használat során tűz keletkezésének veszélye áll fenn.
- Ne használja a vezetékét vagy a töltőt helytelen módon. Soha ne használja a vezetékét a töltő hordozására. A töltő csatlakozóját ne a kábelnél fogva húzza ki a hálózati aljzathoz. A kábel vagy a töltő sérülése áramütés veszélyét okozhatja. A sérült kábelt azonnal cserélje ki.
- Ügyeljen arra, hogy a vezeték olyan helyen legyen, ahol nem lépnek rá, nem botlanak el benne, nem ér éles szélékhez vagy mozgó alkatrészekhez, és nincs kitéve más sérülésnek vagy igénybevételnek. Ez csökkenti a véletlenszerű leesés veszélyét, amely a kábel sérülését vagy rongálódását okozhatja, és végül áramütést idézhet elő.
- A kábelt és a töltőt tartsa távol hőtől, hogy a burkolat és a belső alkatrészek ne sérüljenek.
- Benzín, olaj, petróleum alapú termékek, stb. ne érintkezzenek a műanyag alkatrészekkel.

Ezek az anyagok olyan vegyszereket tartalmaznak, amelyek megrongálhatják, gyengíthetik vagy károsíthatják a műanyagot.

- Ne működtesse a töltőt sérült kábellel vagy csatlakozódugóval, ami rövidzárlatot vagy áramütést okozhat. Ha sérült a töltő, akkor javíttassa meg vagy cseréltesse ki az EGO Service Center hivatalos szerviztechnikusával.
- Ne működtesse a töltőt, ha éles tárgynak ütközött, leesett, vagy más módon megsérült. Vigye hivatalos szerviztechnikushoz, aki ellenőrzi, hogy a töltő megfelelően működik-e.
- Ne szerelje szét a töltőt. Vigye hivatalos szerviztechnikushoz, ha szerviz vagy javítás szükséges. A helytelen szétszerelés miatt áramütés és tűz veszélye áll fenn.
- Az áramütés kockázatának csökkentése érdekében húzza ki a töltőt a hálózati aljzatról, mielőtt bármilyen karbantartást vagy tisztítást végezne rajta.
- Amikor nem használja a töltőt, mindig húzza ki a hálózati aljzatról. Ez csökkenti az áramütés kockázatát vagy a töltő sérülését, ha fém tárgyak esnének a nyílásába. Ezenkívül ez segít megakadályozni a töltő sérülését teljesítménylökés esetén is.
- Áramütésveszély! Ne érjen a csatlakozó kimenet szigetelés nélküli részéhez vagy az akkumulátor szigetelés nélküli érintkezőjéhez.
- Őrizze meg ezt az útmutatót. Időnként olvassa át, és használja, amikor másokat a kéziszerszám használatára tanít be. Ha valakinek kölcsön adja a szerszámot, akkor adja át a használati utasítást is a helytelen használat és lehetséges sérülések elkerülése érdekében.

FONTOS BIZTONSÁGI UTASÍTÁSOK

- Őrizze meg ezt az útmutatót. A jelen használati útmutató fontos biztonsági és használati utasításokat tartalmaz az EGO 12V CCH0450E töltőre vonatkozólag.
- Az akkumulátortöltő használata előtt olvassa el az akkumulátortöltőre, az akkumulátorra és a termékre vonatkozó összes utasítást, valamint a rajtuk elhelyezett biztonsági jelzéseket.

▲ FIGYELMEZTETES: Elektromos készülékek használata közben mindig tartsa be az alapvető óvintézkedéseket, beleértve az alábbiakat:

- A sérülésveszély csökkentése érdekében fokozott figyelem szükséges, ha a készüléket gyermekek közelében használják.
- Csak a gyártó által javasolt vagy értékesített tartozékokat használja.
- Beltéri használatra,

- A hordozható készülékekhez – Az áramütés kockázatának csökkentése érdekében ne tegye a töltőt vízbe vagy más folyadékba. Ne tegye, illetve ne tárolja a készüléket olyan helyen, ahol az fűrdőkádba vagy mosdókagylóba eshet.

▲ VIGYÁZAT: A sérülésveszély csökkentése érdekében csak lítium-ion tölthető akkumulátorokat töltsön. Más típusú akkumulátorok használata felrepedéshez vezethet, továbbá személyi sérülést vagy anyagi kárt okozhat.

MŰSZAKI ADATOK

Bemenet:	230 V-240 V~ 50 Hz/60 Hz 12 W
Töltő kimenet	0,75 A 12 V
Töltési idő	≤3 H
Optimális töltési hőmérséklet	4°C-40°C
Töltő súlya	0,29 kg

LEÍRÁS

ISMERJE MEG A TÖLTŐT (A. ábra)

1. Kábel
2. Elektromos csatlakozások
3. Szerelőnyílások
4. LED lámpák
5. Szerelőlyuk

HU

HASZNÁLAT

HOGYAN KELL FELTÖLTENI AZ AKKUMULÁTOREGYSÉGET

▲ FIGYELMEZTETES: Ne használja a töltőt szabadtéren, és ne tegye ki nedves vagy nyirkos körülményeknek. A töltőbe kerülő víz megnöveli az áramütés veszélyét.

MEGJEGYZÉS: A lítium-ion akkumulátoregységet részben feltöltve szállítjuk. Az első használat előtt töltsse fel teljesen az akkumulátoregységet.

- 1) A lítium-ion akkumulátoregységet a hozzávaló töltővel töltsse.
- 2) Csatlakoztassa a töltőt az elektromos áramforrásba, ekkor egy másodpercen belül kigyullad a vörös és a zöld lámpa, utána ezek kialszanak.
- 3) Illessze be az akkumulátorcsomag kiemelkedő bordáit a töltőben lévő bemélyedésekbe.

- 4) Helyezze be az akkumulátoregységet a töltőbe.
- 5) A töltő kommunikál az akkumulátoregységgel az akkumulátoregység állapotának felméréséhez.
- 6) Ha az akkumulátoregység hőmérséklete 10°C és 40°C között van és az akkumulátor erősen ki van merülve, akkor kigyullad a vörös lámpa.
- 7) Ha az akkumulátoregység a kapacitásának kb. 25%-ára fel van töltve, a zöld LED villogni kezd, ami azt jelzi, hogy megkezdődik a normál töltés.
- 8) A zöld lámpa mindaddig tovább villog, amíg az akkumulátoregység töltődik. Amikor a töltésnek vége van, a töltőn lévő zöld LED továbbra is világít. A villogó vörös fény hibás akkumulátort jelez.
- 9) Az akkumulátoregység teljesen feltöltődik a töltőn, de nem töltődik túl, ha tovább rajta marad.

A TÖLTŐ LED FUNKCIÓI

LED - LÁMPA	AKKUMULÁTOREGYSÉG	VÖRÖS-LED-LÁMPA	ZÖLD-LED-LÁMPA	MŰVELET
	Töltés	Ki	Villogás	Töltés
	Sérült	Villogás	Ki	Az akkumulátoregység -vagy a töltő-sérült
	Hi-deg-/forró-akkumulátor	Be	Ki	A-töltés-akkor kezdődik, amikor az akkumulátoregység 3°C-57°C közötti hőmérsékletre hűl vissza.
	Teljesen feltöltve	Ki	Be	A-töltés-befejeződött.

FORRÓ VAGY HIDEG AKKUMULÁTOREGYSÉG TÖLTÉSE

Ha az akkumulátoregység a normális hőmérséklet-tartományon kívül van, akkor a piros LED világít, és a zöld LED kikapcsol. Ha az akkumulátoregység körülbelül 57°C-ra hűl, vagy 3°C fölé melegszik, a töltő automatikusan tölteni kezd.

SÉRÜLT AKKUMULÁTOREGYSÉG VAGY TÖLTŐ

Ha a töltő problémát észlel, akkor a piros LED villogni kezd, és a zöld LED kikapcsol.

1. Ha sérültként tűnik, vegye ki, és tegye vissza az akkumulátoregységet a töltőre. Ha a LED-ek még mindig „sérültként” jelzik, akkor próbáljon meg feltölteni egy másik akkumulátoregységet.
2. Ha a másik akkumulátoregység rendszeresen töltődik, akkor ártalmatlanítsa a sérült akkumulátoregységet (nézze meg az akkumulátoregység használati utasításait).
3. Ha a másik akkumulátoregység is „sérültként” jelenik meg, akkor húzza ki a töltőt, és várjon, amíg a piros LED elalszik, majd csatlakoztassa a csatlakozódugót a hálózati aljzathoz. Ha a töltő piros LED-je továbbra is hibát jelez, akkor elképzeltető, hogy a töltő hibás.

LYUKAK FALRA SZERELÉSHEZ

A töltőn akasztólyukak vannak a kényelmes tároláshoz (A-5. ábra). Helyezze a csavarokat a falba távolságban. Használjon kellően erős csavarokat, amelyek megtartják a töltőt és az akkumulátoregység együttes súlyát.

KARBANTARTÁS

▲ FIGYELMEZTETES: A súlyos személyi sérülések elkerülése érdekében mindig vegye ki az akkumulátoregységet az eszközből tisztítás vagy karbantartás alatt.

▲ FIGYELMEZTETES: Javításkor használjon azonos EGO pótalkatrészeket. Más alkatrészek használata veszélyt okozhat, vagy megrongálhatja a terméket.

▲ FIGYELMEZTETES: Nem javasolt sűrített levegő használata a töltő tisztításához. Ha csak sűrített levegővel lehet megtisztítani, akkor az eszköz tisztítása közben mindig viseljen védőszemüveget vagy oldalsó védőlemezzel ellátott védőszemüveget. Ha működtetés közben por keletkezik, akkor viseljen porvédő maszkot is.

▲ FIGYELMEZTETES: Ha az áramellátó vezeték megsérült, akkor a veszélyek elkerülése érdekében a gyártóval vagy a gyártó szervizszakembereivel, vagy más szakképzett személlyel ki kell cseréltetni.

ÁLTALÁNOS KARBANTARTÁS

A műanyag alkatrészek tisztításához ne használjon oldószereket. A legtöbb műanyag különböző vegyi oldószerek hatására károsodik,

ezek megrongálhatják őket.

Használjon tiszta ruhát a szennyeződés, por, olaj, zsír, stb. eltávolításához.

▲ FIGYELMEZTETES: Fékolaj, benzin, petróleum alapú termékek, behatoló olajok, stb. soha ne érintkezzenek a műanyag alkatrészekkel. A vegyszerek megrongálhatják, gyengíthetik vagy megtámadhatják a műanyagot, ezáltal súlyos személyi sérülést okozhatnak..

▲ FIGYELMEZTETES: Javításkor használjon azonos EGO pótalkatrészeket. Más alkatrészek használata veszélyt okozhat, vagy megrongálhatja a terméket. A biztonságosság és megbízhatóság biztosítása érdekében minden javítást az EGO Service Center szakképzett szerviztechnikus a hajtson végre.

A környezet védelme



Ne dobja az elektromos felszerelést, az akkumulátortöltőt és az akkumulátorokat/újratölthető akkumulátorokat a háztartási hulladékok közé! Az elektromos és elektronikus berendezések hulladékairól szóló 2012/19/EU európai törvény, amely már nincs érvényben, és az 2006/66/EK európai törvény értelmében a sérült vagy elhasznált akkumulátoregységeket/akkumulátorokat külön kell gyűjteni. Ha az elektromos berendezéseket talajfeltöltési vagy árokbetömési célokra használják, olyan veszélyes anyagok kerülhetnek belőlük a talajvízbe, majd onnan a táplálkozási láncba, amelyek veszélyeztetik az egészséget.



HIBAE LHÁRÍTÁS

PROBLÉMA	OK	MEGOLDÁS
Az akkumulátoregység nem töltődik.	■ Az akkumulátoregység nincs a töltőhöz csatlakoztatva.	■ Csatlakoztassa az akkumulátoregységet a töltőhöz.

GARANCIA

EGO GARANCIÁLIS FELTÉTELEK

Kérjük, látogasson el az egopowerplus.com oldalra, ahol megtalálja a részletes EGO garanciális feltételeket.

HU

CITIȚI TOATE INSTRUCȚIUNILE!



CITIȚI MANUALUL DE IN-
STRUCȚIUNI

⚠ Riscuri reziduale! Persoanele cu dispozitive electronice precum stimulatoare cardiace ar trebui să se consulte cu medicul (medicii) înainte de a utiliza acest produs. Funcționarea echipamentelor electrice în imediata apropiere a unui stimulator cardiac ar putea provoca interferențe sau defecțiuni ale stimulatorului cardiac.

⚠ AVERTIZARE: Pentru siguranța și fiabilitatea produsului, toate reparațiile trebuie efectuate de către un tehnician de service autorizat.

SIMBOLURI PRIVIND SIGURANȚA

Scopul simbolurilor privind siguranța este să vă atragă atenția asupra pericolelor posibile. Simbolurile privind siguranța și explicațiile furnizate cu acestea merită atenția și înțelegerea dumneavoastră. Avertizările simbolurilor nu elimină, prin ele însele, niciun pericol. Instrucțiunile și avertizările pe care le oferă acestea nu pot înlocui măsurile adecvate de prevenire a accidentelor.

INSTRUCȚIUNI PRIVIND SIGURANȚA

Această pagină descrie simbolurile de siguranță ce pot apărea pe acest produs. Citiți, înțelegeți și respectați toate instrucțiunile de pe mașină înainte de asamblare și utilizare.

	Alertă privind siguranța	Precauții care implică siguranța dumneavoastră
	Citiți manualul de instrucțiuni	Pentru a reduce riscul de vătămare, utilizatorul trebuie să citească și să înțeleagă manualul de instrucțiuni înainte de a utiliza acest produs.

	A se utiliza numai în interior	Utilizați acest echipament numai în interior.
	Construcție de clasa II.	Construcție dublu-izolată
	CE	Acest produs este în conformitate cu directivele CE aplicabile.
	UKCA	Acest produs este în conformitate cu legislația aplicabilă din Marea Britanie.
	DEEE	Deșeurile produselor electrice nu ar trebui eliminate împreună cu deșeurile menajere. Predați-le unui punct de reciclare autorizat.
	Siguranțe fuzibile	Mini-siguranță fuzibilă temporizată
V	Volt	Tensiune
A	Amperi	Curent
Hz	Hertz	Frecvență (cicluri pe secundă)
W	Watt	Putere
min	Minute	Durată
	Curent alternativ	Tip de curent
	Curent continuu	Tip sau o caracteristică de curent

RO

⚠ AVERTIZARE: Citiți și înțelegeți toate instrucțiunile. Nerespectarea tuturor instrucțiunilor poate duce la electrocutare, incendiu și/sau vătămare corporală gravă. Termenul de „sculă electrică” din toate avertizările enumerate se referă la mașinile pentru întreținerea peluzei și a grădinii, alimentate cu acumulatori EGO (fără fir).

SIGURANȚA ZONEI DE LUCRU

- Păstrați zona de lucru curată și bine iluminată. Zonele dezordonate și întunecoase predispun la accidente.
- Nu puneți în funcțiune sculele electrice în atmosfere explozive, cum ar fi în prezența lichidelor, a gazelor sau a pulberilor inflamabile. Sculele electrice creează scântei, care pot aprinde pulberile sau gazele.

SIGURANȚA ELECTRICĂ

- Ștecherul sculei electrice trebuie să corespundă cu priză de rețea electrică. Nu modificați niciodată ștecherul, sub nicio formă. Nu utilizați niciun adaptor electric cu sculele electrice cu împământare. Ștecherul nemodificat și prizele adecvate vor reduce riscul de electrocutare.
- Nu expuneți încărcătorul la ploaie sau condiții de umezeală. Pătrunderea apei în încărcător va crește riscul de electrocutare.
- Nu folosiți în mod abuziv cablul de alimentare. Nu utilizați niciodată cablul de alimentare pentru transportul, tragerea sau scoaterea din priză a încărcătorului. Țineți cablul de alimentare departe de căldură, ulei, margini tăioase sau piese în mișcare. Cablurile electrice deteriorate sau încălcite cresc riscul de electrocutare.
- Evitați contactul corpului cu suprafețele legate la împământare, cum sunt țevile, caloriferele, mașinile de gătit și frigiderul. Există un risc crescut de șoc electric în cazul în care corpul dumneavoastră este expus la împământare.
- Când utilizați o sculă electrică în aer liber utilizați un cablu prelungitor adecvat pentru utilizarea în aer liber. Utilizarea unui cablu adecvat pentru utilizare în aer liber reduce riscul de electrocutare.
- Încărcătorul EGO poate încărca acumulatorii EGO cu ioni de litiu menționați mai jos:

ÎNCĂRCĂTOR	SETURI DE ACUMULATORI
CCH0450E	CBA0240

- Apelați numai la o persoană calificată pentru a vă repara scula electrică utilizând numai piese de schimb identice. Acest lucru va asigura menținerea siguranței încărcătorului.
- La depanarea încărcătorului, utilizați numai piese de schimb identice. Respectați instrucțiunile din secțiunea referitoare la întreținere din acest manual. Utilizarea de piese neautorizate sau nerespectarea instrucțiunilor de întreținere pot duce la un risc de electrocutare sau de vătămare.

REGULI DE SIGURANȚĂ PRIVIND ÎNCĂRCĂTORUL

⚠ ATENȚIE: Pentru a reduce riscul de electrocutare sau de deteriorare a încărcătorului și a acumulatorului, încărcați numai acumulatorii cu ioni de litiu special menționați pe eticheta

încărcătorului. Alte tipuri de acumulatori pot exploda, cauzând vătămări corporale sau daune.

- Acest aparat nu este destinat folosirii de către persoane (inclusiv copii) cu capacități fizice, senzoriale sau intelectuale reduse, sau lipsite de experiență sau cunoștințe, exceptând cazul în care acestea sunt supravegheate sau instruite în prealabil de o persoană responsabilă de securitatea lor.
- Copiii trebuie supravegheați pentru a se asigura că nu se joacă cu aparatul.
- Înainte de a utiliza încărcătorul de acumulatori, citiți toate instrucțiunile și marcasele de avertizare din acest manual și de pe încărcător, acumulator și de pe produsul care utilizează acumulatorul pentru a preveni utilizarea greșită a produselor și eventualele vătămări sau pagube.
- Nu utilizați încărcătorul în aer liber și nu-l expuneți la condiții de umezeală. Pătrunderea apei în încărcător va crește riscul de electrocutare.
- Nu manevrați încărcătorul, inclusiv ștecherul acestuia și bornele încărcătorului dacă aveți mâinile ude.
- Utilizarea unui accesoriu nerecomandat sau necomercializat de producătorul încărcătorului de acumulatori poate provoca incendii, electrocutări sau vătămări corporale.
- Reîncărcați numai cu încărcătorul specificat de producător. Un încărcător care este adecvat pentru un tip de set de acumulatori poate prezenta risc de incendiu dacă este utilizat cu alt set de acumulatori.
- Nu folosiți în mod abuziv cablul de alimentare sau încărcătorul. Nu utilizați niciodată cablul de alimentare pentru transportarea încărcătorului. Nu trageți de cablu pentru a scoate ștecherul din priză. Se poate deteriora cablul sau încărcătorul și se poate crea un pericol de electrocutare. Înlocuiți imediat cablurile de alimentare deteriorate.
- Cablul de alimentare trebuie să fie poziționat astfel încât să nu fie călcat, să nu provoace împiedicarea persoanelor, să nu intre în contact cu muchii ascuțite sau piese mobile și să nu fie supus la deteriorări sau la tensiuni. Poziționarea corectă a cablului va reduce riscul de căderi accidentale, care pot cauza vătămări corporale și deteriorarea cablului, care s-ar putea solda cu electrocutare.
- Feriți cablul și încărcătorul de căldură pentru a preveni deteriorarea carcasei sau a componentelor interne.

- Nu permiteți contactul pieselor de plastic cu benzină, uleiuri, produse pe bază de petrol etc. Aceste materiale conțin substanțe chimice care pot deteriora, fragiliza sau distruge plasticul.
- Nu utilizați încărcătorul cu un cablu de alimentare sau un ștecher deteriorat, deoarece există riscul creării unui scurtcircuit și al electrocutării. În caz de deteriorare, apelați la un tehnician de reparații autorizat de la Centrul de service EGO pentru repararea sau înlocuirea încărcătorului.
- Nu utilizați încărcătorul dacă a fost supus la lovituri puternice, a căzut sau a fost deteriorat în orice fel. Predați-l unui tehnician de service autorizat pentru o verificare electrică ca să determine dacă încărcătorul este în stare bună de funcționare.
- Nu dezasamblați încărcătorul. Duceți încărcătorul la un tehnician de service autorizat când acesta necesită operații de service sau reparații. Reasamblarea greșită poate duce la electrocutare sau la incendiu.
- Scoateți încărcătorul din priza electrică înainte de a încerca orice operație de întreținere sau de curățare, pentru a reduce riscul de electrocutare.
- Deconectați încărcătorul de la sursa de alimentare când acesta nu este utilizat. Astfel se va reduce riscul de electrocutare sau de deteriorare a încărcătorului în cazul în care cad obiecte de metal în deschiderea acestuia. Acest lucru va ajuta la prevenirea deteriorării încărcătorului în cazul unui vârf de tensiune.
- Pericol de electrocutare. Nu atingeți porțiunea neizolată a conectorului de ieșire sau borna neizolată a acumulatorului.
- Păstrați aceste instrucțiuni. Consultați-le frecvent și utilizați-le pentru a instrui alte persoane care ar putea utiliza această sculă electrică. Dacă împrumutați cuiva această sculă, împrumutați-i și aceste instrucțiuni pentru a preveni utilizarea inadecvată a produsului și posibilele vătămări.

INSTRUCȚIUNI IMPORTANTE PRIVIND SIGURANȚA

- Păstrați aceste instrucțiuni. Acest manual conține instrucțiuni importante privind siguranța și utilizarea încărcătorului EGO CCH0450E de 12V.
- Înainte de a utiliza încărcătorul de acumulatori, citiți toate instrucțiunile și marcasele de avertizare de pe încărcătorul de acumulatori,

de pe acumulator și de pe produsul care utilizează acumulatorul.

⚠️ AVERTIZARE: La utilizarea aparatelor electrice, se vor respecta întotdeauna instrucțiunile de bază pentru siguranță, inclusiv următoarele:

- Pentru reducerea riscului de accidentare, este necesară o supraveghere atentă când aparatul este utilizat în apropierea copiilor.
- Utilizați numai accesoriile recomandate sau comercializate de producător.
- A nu se utiliza în aer liber.
- În cazul unui aparat portabil - Pentru a reduce riscul de electrocutare, nu introduceți încărcătorul în apă sau în alt lichid. Nu amplasați și nu depozitați aparatul într-un loc de unde ar putea să cadă sau să fie tras într-o cadă sau într-o chiuvetă.

⚠️ ATENȚIE: Pentru a reduce riscul de vătămare, încărcați numai acumulatori cu ioni de litiu. Alte tipuri de acumulatori pot exploda, cauzând vătămări corporale sau daune.

SPECIFICAȚII

Intrare:	230 V-240 V~ 50 Hz/60 Hz 12 W
Putere de ieșire încărcător	0,75 A 12 V
Durată de încărcare	≤3 H
Temperatură optimă de încărcare	4°C-40°C
Greutatea încărcătorului	0,29 kg

RO

DESCRIERE

DESCRIEREA ÎNCĂRCĂTORULUI (Fig. A)

1. Cord
2. Electrical contacts
3. Mounting slots
4. LED Indicators
5. Mounting hole

FUNȚIONARE

CUM TREBUIE ÎNCĂRCAT SETUL DE ACUMULATORI



⚠️ AVERTIZARE: Nu utilizați încărcătorul în aer liber și nu-l expuneți la condiții de umezeală. Pătrunderea apei în încărcător va crește riscul de electrocutare.

OBSERVAȚIE: Seturile de acumulatori cu ioni de litiu sunt livrate parțial încărcate. Înaintea primei utilizări, încărcați complet setul de acumulatori.

- 1) Încărcați setul de acumulatori cu ioni de litiu numai cu încărcătorul adecvat.
- 2) Conectați încărcătorul la o sursă de alimentare, indicatorul luminos roșu și indicatorul luminos verde se aprind timp de o secundă și apoi se sting.
- 3) Aliniați nervurile proeminente ale setului de acumulatori cu fanta din încărcător.
- 4) Introduceți setul de acumulatori în încărcător.
- 5) Încărcătorul va comunica cu circuitele setului de acumulatori, pentru a evalua starea acestuia.
- 6) Când temperatura setului de acumulatori este între 10°C și 40°C și setul de acumulatori este în mod semnificativ epuizat, indicatorul luminos roșu va fi aprins.
- 7) Când setul de acumulatori este încărcat la o capacitate de aproximativ 25%, LED-ul verde va începe să lumineze intermitent pentru a indica încărcarea normală.
- 8) Indicatorul luminos verde se va aprinde cu intermitență în timp ce setul de acumulatori se încarcă. După ce încărcarea s-a terminat, LED-ul verde de pe încărcător va rămâne aprins. O lumină roșie intermitentă indică un acumulator defect.
- 9) Setul de acumulatori va fi complet încărcat dacă este lăsat în încărcător, fără să se supraîncarce.

FUNȚIILE LED ALE ÎNCĂRCĂTORULUI

INDICATOR CU LED	SET DE ACUMULATORI	LED ROȘU	LED VERDE	FUNȚIONARE
 ==	Încărcare	Oprit	Intermitent	Încărcare

 ---	Defect	Intermitent	Oprit	Setul de acumulatori sau încărcătorul este defect.
 —	Acumulator rece/cald	Pornit	Oprit	Încărcarea va începe când temperatura setului de acumulatori revine în intervalul 3°C-57°C.
 —	Complet încărcat	Oprit	Pornit	Încărcarea e completă

ÎNCĂRCAREA UNUI SET DE ACUMULATORI CALD SAU RECE

Dacă temperatura setului de acumulatori depășește intervalul normal de temperatură, LED-ul roșu se va aprinde și LED-ul verde se va stinge. Când setul de acumulatori se răcește până la aproximativ 57°C sau se încălzește peste 3°C, încărcătorul va începe automat încărcarea.

SET DE ACUMULATORI SAU ÎNCĂRCĂTOR DEFECT

Dacă încărcătorul detectează o problemă, LED-ul roșu va începe să lumineze intermitent și LED-ul verde se va stinge.

1. Dacă este înregistrat ca defect, îndepărtați și reintroduceți setul de acumulatori în încărcător. Dacă LED-ul indică o „defecțiune” și a doua oară, încercați să încărcați un alt set de acumulatori.
2. Dacă un alt set de acumulatori se încarcă normal, eliminați setul defect de acumulatori (consultați instrucțiunile din manualul setului de acumulatori).
3. Dacă și un alt set de acumulatori indică o „defecțiune”, scoateți încărcătorul din priză și așteptați până când LED-ul roșu se stinge, după care reconectați ștecherul la priza electrică. Dacă LED-ul de pe încărcător indică în continuare o defecțiune, este posibil ca încărcătorul să fie defect.

ORIFICIILE PENTRU FIXARE PE PERETE

Încărcătorul are orificii de suspendare pentru facilitarea depozitării (Fig. A-5). Montați șuruburi în perete la o distanță de. Utilizați șuruburi suficient de rezistente pentru a susține greutatea încărcătorului plus cea a setului de acumulatori .

ÎNȚREȚINERE

⚠️ AVERTIZARE: Pentru evitarea vătămărilor corporale grave, îndepărtați întotdeauna setul de acumulatori din sculă când efectuați curățarea sau orice operație de întreținere.

⚠️ AVERTIZARE: În cazul operațiilor de service, utilizați numai piese de schimb EGO identice. Utilizarea oricăror altor piese poate crea un pericol sau poate produce o deteriorare.

⚠️ AVERTIZARE: Nu se recomandă utilizarea aerului uscat comprimat ca și metodă de curățare a încărcătorului de acumulatori. În cazul în care curățarea cu aer comprimat este singura metodă care poate fi utilizată, purtați întotdeauna ochelari de protecție sau ochelari de protecție cu apărători laterale când curățați scula. Dacă operația produce praf, purtați și o mască de protecție împotriva prafului.

⚠️ AVERTIZARE: Dacă este deteriorat cablul de alimentare, acesta trebuie înlocuit de producător, de agentul său de service sau de persoane calificate în mod similar pentru a se evita orice pericol.

ÎNȚREȚINERE GENERALĂ

Evitați utilizarea solvenților când curățați piese din plastic. Majoritatea pieselor din plastic sunt susceptibile să se deterioreze de la diverse tipuri de solvenți comerciali și se pot defecta prin utilizarea acestora.

Utilizați cărpe curate pentru a îndepărta murdăria, praful, uleiul, vaselina etc.

⚠️ AVERTIZARE: Nu permiteți niciodată lichidelor de frână, benzinei, produselor petroliere, uleiurilor penetrante etc. să intre în contact cu piese din plastic. Substanțele chimice pot deteriora, pot fragiliza sau pot distruge plasticul, ceea ce se poate solda cu vătămări grave.

⚠️ AVERTIZARE: În cazul operațiilor de service, utilizați numai piese de schimb EGO identice. Utilizarea oricăror altor piese poate crea un pericol sau poate produce o deteriorare. Pentru siguranța și fiabilitatea produsului, toate reparațiile trebuie efectuate de către un tehnician de service autorizat la un centru de service EGO.

Protejarea mediului înconjurător



Nu eliminați echipamentul electric, încărcătorul de acumulatori și bateriile/acumulatorii împreună cu deșeurile menajere! Conform Directivei europene 2012/19/UE, echipamentele electrice și electronice care nu mai sunt utilizabile, și conform Directivei europene 2006/66/CE, seturile de acumulatori/bateriile defecte sau uzate trebuie colectate separat. Dacă aparatele electrocasnice sunt eliminate la groapa de gunoi sau la haldă, se pot scurge substanțe periculoase în pânza freatică și acestea pot intra în lanțul trofic, afectându-vă sănătatea și bunăstarea.

RO

DEPANARE

PROBLEMĂ	CAUZĂ	SOLUȚIE
Setul de acumulatori nu poate fi încărcat.	■ Setul de acumulatori nu este conectat la încărcător.	■ Conectați setul de acumulatori la încărcător.

GARANȚIA

POLITICA DE GARANȚIE EGO

Vă rugăm consultați website-ul egopowerplus.com pentru termenii și condițiile complete ale politicii de garanție EGO.

RO

PREBERITE VSA NAVODILA!



PREBERITE PRIROČNIK Z
NAVODILI ZA UPORABO

⚠ Tveganje zaradi preostalega toka! Pred uporabo izdelka se morajo osebe z elektronskimi napravami, kot je srčni spodbujevalnik, posvetovati s svojim zdravnikom. Delovanje električne opreme v bližini srčnega spodbujevalnika lahko povzroči motnje ali okvaro srčnega spodbujevalnika.

⚠ OPOZORILO: Za zagotovitev varnosti in zanesljivosti mora vsa popravila izvesti usposobljen serviser.

VARNOSTNI SIMBOLI

Namen varnostnih simbolov je, da pritegnejo vašo pozornost na morebitne nevarnosti. Varnostni simboli in njihova pojasnila si zaslužijo vašo pozornost in razumevanje. Opozorilni simboli sami ne odpravljajo nobene nevarnosti. Navodila in opozorila niso nadomestilo za ustrezne ukrepe za preprečevanje nesreč.

VARNOSTNA NAVODILA

Na tej strani so prikazani in opisani varnostni simboli, ki se lahko pojavijo na tem izdelku. Preberite, osvojite in sledite navodilom na stroju preden ga boste poskušali sestaviti in upravljati.

	Varnostno opozorilo	Ukrepi za večjo varnost
	Preberite priročnik z navodili za uporabo	Za zmanjšanje nevarnosti poškodb je pomembno, da si uporabnik pred uporabo naprave prebere priročnik z navodili za uporabo.
	Uporaba v notranjih prostorih,	Napravo uporabljajte le v notranjih prostorih.
	konstrukcija razreda II.	Dvojno izolirana konstrukcija
	CE	Ta izdelek je skladen z veljavnimi direktivami ES.
	UKCA	Ta izdelek je v skladu z veljavno zakonodajo Združenega kraljestva.

	Odpradna električna in elektronska oprema (OEEO)	Odpadnih električnih izdelkov ne smete zavreči med gospodinjinske aparate. Odnosite jih k pooblaščenemu izvajalcu postopka recikliranja.
	Taljivi vložki	Miniaturni taljivi vložki s časovnim zamikom
	Volt	Napetost
	Amperi	Tok
	Hertz	Frekvenca (v ciklih na sekundo)
	Watt	Napajanje
	Minute	Čas
	Izmenični tok	Vrsta toka
	Enosmerni tok	Vrsta ali značilnost toka

⚠ OPOZORILO: Preberite in osvojite vsebino navodil. Neupoštevanje vseh navodil se lahko odrazi v električnem udaru, požaru in/ali resnih telesnih poškodbah. Izraz »električno orodje« in vsa navedena opozorila se nanašajo na električne vrtno stroje EGO in stroje, ki jih napaja akumulator (brežžični stroji).

VARNOST DELOVNEGA OBMOČJA

- **Delovno območje naj bo čisto in dobro osvetljeno.** V neurejenih in temnih območjih se rade zgodijo nesreče.
- **Električnega orodja ne upravljajte v eksplozivnih okoljih, kot je ob prisotnosti vnetljivih tekočin, plinov ali prahu.** Električno orodje ustvarja iskre, ki lahko zanetijo prah ali hlape.

ELEKTRIČNA VARNOST

- Vtiči električnih orodij se morajo prilegati vtičnicam. Vtiča nikoli ne smete spreminjati na kakršen koli način. Z ozemljenimi električnimi orodji ne uporabljajte spremenjenega vtiča. Nespremenjeni vtiči in pripadajoče vtičnice bodo zmanjšali tveganje električnega udara.
- Polnilnika ne izpostavljajte dežju ali vlažnim pogojem. Voda v polnilniku znatno poveča tveganje električnega udara.
- Kabela ne uporabljajte za neustrezne namene. Kabela ne uporabljajte za nošenje, vlečenje ali odklapanje polnilnika. Kabel hranite stran od vročine, olja, ostrih robov ali premikajočih se delov. Poškodovani ali zapleteni kabli zvišujejo tveganje električnega udara.

SL

- Izogibajte se telesnemu stiku z ozemljenimi površinami, kot so cevi, radiatorji, štedilniki in hladilniki. Če ste ozemljeni, obstaja večje tveganje električnega udara.
- Med zunanjo uporabo električnega orodja uporabljajte podaljševalni kabel, ki je primeren za zunanjo uporabo. Uporaba kabla, primerneza za zunanjo uporabo, znižuje tveganje električnega udara.
- S polnilnikom EGO lahko polnite litij-ionske akumulatorske sklope EGO, navedene spodaj:

POLNILNIK	AKUMULATORSKI SKLOPI
CCH0450E	CBA0240

- Polnilnik naj servisira kvalificirano servisno osebo, ki uporablja le identične nadomestne dele. To bo zagotovilo ohranjanje varnosti polnilnika.
- Pri servisiranju polnilnika uporabljajte le identične nadomestne dele. Upoštevajte navodila v poglavju Vzdrževanje v tem priročniku. Če uporabljate neodobrene dele ali ne upoštevate navodil, opisanih v poglavju Vzdrževanje, lahko povzročijo tveganje električnega udara ali poškodbe.

VARNOSTNA PRAVILA ZA POLNILNIK

⚠ SVARILO: Za zmanjšanje nevarnosti električnega udara ali poškodbe polnilnika in akumulatorja polnite le tiste litij-ionske akumulatorje za polnjenje, ki so izrecno označeni na nalepki vašega polnilnika. Druge vrste akumulatorjev lahko eksplodirajo in povzročijo telesno poškodbo ali škodo.

SL

- Tega aparata ne smejo uporabljati osebe (vključno z otroki) z zmanjšanimi fizičnimi, čutnimi ali duševnimi sposobnostmi oziroma osebe s pomanjkanjem izkušenj ali znanja, razen če te osebe nadzoruje oseba, ki je odgovorna za njihovo varnost oziroma jim je te oseba posredovala navodilo o uporabi aparata.
 - Otroke je treba nadzirati, da se z napravo ne bodo igrali.
 - Pred uporabo polnilnika za akumulatorje preberite vsa navodila in svarilne oznake v tem priročniku ter na polnilniku za akumulatorje, akumulatorju in na izdelku, s katerim boste uporabljali akumulator, da tako preprečite nepravilno uporabo izdelkov in mogočo poškodbo ali škodo.
 - Polnilnika ne uporabljajte zunaj ali ga izpostavlajte mokrim ali vlažnim razmeram.
- Voda v polnilniku znatno poveča tveganje električnega udara.
- Z mokrimi rokami ne upravljajte polnilnika, vključno z vtičem polnilnika in sponkami polnilnika.
 - Uporaba priključkov, ki jih proizvajalec polnilnika za akumulatorje ne priporoča, lahko povzroči nevarnost požara, električnega udara ali poškodbe oseb.
 - Akumulator polnite le s polnilnikom, ki ga določa proizvajalec. Polnilnik, ki ustreza eni vrsti akumulatorjev, morda lahko povzroči požar, če z njim polnite drugo vrsto akumulatorjev.
 - Kabla ali polnilnika ne uporabljajte za neustrezne namene. Kabla ne uporabljajte za nošenje polnilnika. Kabla polnilnika ne vlecite z namenom odklopa iz priključka. Lahko pride do poškodbe kabla ali polnilnika in ustvari tveganje električnega udara. Poškodovane kable takoj zamenjajte.
 - Poskrbite, da bo kabel nameščen tako, da nanj ne bo mogoče stopiti, se spotakniti in da kabel ne bo prišel v stik z ostrimi robovi ali premikajočimi se deli ali bo kakor koli drugače izpostavljen poškodbam ali obremenitvam. To bo zmanjšalo nevarnost za naključne padce, ki bi lahko povzročili poškodbo ali škodo na kablu, in kar bi se lahko kasneje odrazilo v električnem udaru.
 - Kabel in polnilnik hranite stran od vročine, da preprečite poškodbe ohišja ali notranjih delov.
 - Ne dovolite, da bi bencin, olja, ali izdelki, ki temeljijo na naftnih derivatih, prišli v stik s plastičnimi deli. Ti materiali vsebujejo kemikalije, ki lahko poškodujejo, oslabijo ali uničijo plastiko.
 - Če ima polnilnik poškodovan kabel ali vtič, ga ne uporabljajte, saj lahko pride do kratkega stika in električnega udara. V primeru poškodb naj polnilnik popravi ali zamenja pooblaščen serviser v servisnem centru EGO.
 - Polnilnika ne uporabljajte, če je prejel oster udarec, je padel ali je bil poškodovan na kakršen koli drug način. Odnosite ga na električni pregled k pooblaščenemu serviserju, da bo določil, če je polnilnik v dobrem stanju.
 - Polnilnika ne razstavljajte. Kadar je potreben servis ali popravilo, polnilnik odnesite k pooblaščenemu serviserju. Nepravilna ponovna montaža lahko prevede do električnega udara ali požara.
 - Polnilnik odklopite iz električne vtičnice pred kakršnim koli vzdrževanjem ali čiščenjem, da tako zmanjšate tveganje električnega udara.

- Kadar polnilnika ne uporabljate, ga odklopite iz napajanja. To bo zmanjšalo nevarnost za električni udar ali poškodbo polnilnika, če bodo v odprtino padli kovinski delci. To bo tudi pomagalo preprečiti poškodbe polnilnika med nihanjem napetosti.
- Tveganje električnega udara. Ne dotikajte se neizoliranega dela izhodnega priključka ali neizoliranih akumulatorskih sponk.
- Shranite ta navodila. Pogosto jih preberite in jih uporabite za poučevanje drugih, ki uporabljajo to orodje. Če to orodje komu posodite, posodite tudi ta navodila, da preprečite nepravilno uporabo izdelka in možnosti poškodb.

POMEMBNA VARNOSTNA NAVODILA

- Shranite ta navodila. Ta priročnik vsebuje pomembne informacije glede varnosti in delovanja za 12-voltnega polnilnika CCH0450E EGO.
- Pred uporabo polnilnika za akumulator preberite vsa navodila in svarilne oznake na polnilniku za akumulatorje, akumulatorju in izdelku, s katerim uporabljate akumulator.

⚠ OPOZORILO: Med uporabo električnih naprav vedno upoštevajte osnovne varnostne ukrepe, vključno z naslednjimi.

- Da bi zmanjšali nevarnost poškodbe, bodite posebej previdni, ko se naprava uporablja v bližini otrok.
- Uporabljajte le priključke, ki jih priporoča oziroma prodaja proizvajalec.
- Ne uporabljajte na prostem.
- Za prenosno napravo – za zmanjšanje nevarnosti električnega udara polnilnika ne potopite v vodo ali katero koli drugo tekočino. Naprave ne postavljajte in ne shranjujte na mestih, iz katerih lahko pade v kad ali korito.

⚠ SVARILO: Za zmanjšanje nevarnosti poškodbe polnite le litij-ionske akumulatorje za polnjenje. Druge vrste akumulatorjev lahko eksplodirajo in povzročijo telesno poškodbo ali škodo.

TEHNIČNI PODATKI

Vhod:	230 V-240 V~ 50 Hz/60 Hz 12 W
Izhod polnilnika	0,75 A 12 V
Čas polnjenja	≤3 H
Optimalna temperatura polnjenja	4°C-40°C
Teža polnilnika	0,29 kg

OPIS

SPOZNAJTE SVOJ POLNILNIK (slika A)

1. Kabel
2. Električni kontakti
3. Reže za montažo
4. Indikatorji LED
5. Vgradna luknja

DELOVANJE

KAKO NAPOLNITI AKUMULATORSKI SKLOP





⚠ OPOZORILO: Polnilnika ne uporabljajte zunaj ali ga izpostavljajte mokrim ali vlažnim razmeram. Voda v polnilniku znatno poveča tveganje električnega udara.

OPOMBA: Litij-ionski akumulatorski sklopi so dobavljeni delno napolnjeni. Pred prvo uporabo akumulatorski sklop popolnoma napolnite.

- 1) Litij-ionski akumulatorski sklop napolnite s pravilnim polnilnikom.
- 2) Ko polnilnik priključite na električno vtičnico, se vklopita rdeča, in zelena lučka, ki se po eni sekundi izklopita.
- 3) Dvignjena rebra akumulatorskega sklopa poravnajte z režo na polnilniku.
- 4) Vstavite akumulatorski sklop v polnilnik.
- 5) Polnilnik komunicira z akumulatorskim sklopom, da oceni stanje akumulatorskega sklopa.
- 6) Ko je temperatura akumulatorskega sklopa med 10°C in 40°C in je akumulator bistveno izprazen, se prižge rdeča lučka.
- 7) Ko je akumulator napolnjen približno 25%, začne utripati zelena LED-lučka, ki označuje običajno polnjenje.
- 8) Zelena lučka utripa med polnjenjem akumulatorskega sklopa. Zelena LED-lučka na polnilniku po končanem polnjenju še vedno sveti. Utripajoča rdeča lučka ponazarja okvarjen akumulator.
- 9) Če akumulatorski sklop pustite na polnilniku, se popolnoma napolni, vendar se ne prenapolni.

SL

LED FUNKCIJE POLNILNIKA

INDIKATOR-LED	AKUMULATORSKI-SKLOP	RDEČA LUČKA LED	ZELENA LUČKA LED	DEL-OVANJE
	Polnjenje	Ne sveti	Utripa	Polnjenje
	Okvara	Utripa	Ne sveti	Baterijski sklop ali polnilnik je v okvari.
	Hladen/topel akumulator	Sveti	Ne sveti	Polnjenje se bo začelo, ko se bo temperatura baterijskega sklopa vrnila na od 3°C –57°C.
	Popolnoma napolnjena	Ne sveti	Sveti	Polnjenje je končano.

POLNENJE VROČEGA ALI HLADNEGA AKUMULATORskega SKLOPA

Če je temperatura akumulatorskega sklopa izven običajnega temperaturnega razpona, bo svetila rdeča lučka LED, zelena lučka LED bo ugasnila. Ko se akumulatorski sklop ohladi na približno 57°C ali se segreje na več kot 3°C, bo polnilnik samodejno začel s polnjenjem.

AKUMULATORSKI SKLOP ALI POLNILNIK JE V OKVARI

Če polnilnik naleti na težavo, bo začela utripati rdeča lučka LED, zelena lučka LED pa bo ugasnila.

- Če zaznate okvaro, akumulatorski sklop odstranite in ponovno namestite v polnilnik. Če lučka LED v drugem poskusu še vedno nakazuje okvaro, poskusite polniti drug akumulatorski sklop.
- Če se drug akumulatorski sklop normalno polni, okvarjen akumulatorski sklop odvrzite (glejte navodila v priložniku za akumulatorski sklop).

- Če pri drugem akumulatorskem sklopu lučka še vedno nakazuje okvaro, odklopite polnilnik in počakajte, da rdeča lučka LED ugasne, nato vtič znova priključite na napajanje. Če rdeča lučka LED še vedno nakazuje okvaro, je lahko polnilnik okvarjen.

LUKNJE ZA NAMESTITEV NA STENO

Polnilnik ima luknje, ki omogočajo, da ga obesite na steno, za priročno shranjevanje (slika A–5). Vijake namestite v steno z razmikom. Uporabite primerno močne vijake, ki bodo zdržali skupno težo polnilnika in akumulatorskega sklopa.

VZDRŽEVANJE

⚠ OPOZORILO: Da bi se izognili hudim telesnim poškodbam, med čiščenjem ali vzdrževanjem iz orodja vedno odstranite akumulatorski sklop.

⚠ OPOZORILO: Pri servisiranju uporabljajte le identične nadomestne dele EGO. Uporaba drugih delov je tvegana in lahko povzroči škodo na izdelku.

⚠ OPOZORILO: Za čiščenje polnilnika ni priporočljivo uporabljati stisnjene suhega zraka. Če je čiščenje s stisnjanim zrakom edini način čiščenja, ki ga uporabljate, pri čiščenju orodja vedno nosite zaščitna očala ali varnostna očala s stransko zaščito. Če je postopek prašen, nosite tudi protiprašno masko.

⚠ OPOZORILO: Če je napajalni kabel poškodovan, ga mora zamenjati proizvajalec, njegov servisni zastopnik ali podobno usposobljene osebe, da preprečite nevarnost.

SPLOŠNO VZDRŽEVANJE

Pri čiščenju plastičnih delov se izogibajte uporabi topil. Večina vrst plastike se lahko pri uporabi različnih komercialnih topil poškoduje.

Za odstranjevanje umazanije, prahu, olja, masti itd. uporabite čiste krpe.

⚠ OPOZORILO: Nikoli naj zavorna tekočina, gorivo, izdelki na osnovi naftnih derivatov, prodirajoče olje ne pridejo v stik s plastičnimi deli. Kemikalije lahko plastiko poškodujejo, oslabijo ali uničijo, kar lahko povzroči hude telesne poškodbe.

⚠ OPOZORILO: Pri servisiranju uporabljajte le identične nadomestne dele EGO. Uporaba drugih delov je tvegana in lahko povzroči škodo na izdelku. Za zagotovitev varnosti in zanesljivosti mora vsa popravila izvesti usposobljen serviser v servisnem centru EGO.

SL

Varovanje okolja

Električne opreme, polnilnika za akumulator in akumulatorjev/ akumulatorjev za polnjenje ne odvrzite med gospodinjske odpadke. V skladu z evropskim zakonom 2012/19/EU o električni in elektronski opremi, ki ni več uporabna, in v skladu z evropskim zakonom 2006/66/ES o okvarjenih ali izrabljenih akumulatorskih sklopih/akumulatorjih je treba akumulatorje zbrati ločeno. Če električne naprave odvržete na smetišča, lahko nevarne snovi pronicajo v podtalnico in tako pridejo v prehranjevalno verigo, s čimer ogrozijo vaše zdravje in dobro počutje.

SL

ODPRAVLJANJE TEŽAV

TEŽAVA	VZROK	REŠITEV
Akumulatorskega sklopa ni mogoče polniti.	■ Akumulatorski sklop ni priključen na polnilnik.	■ Akumulatorski sklop priključite v polnilnik.

GARANCIJA

GARANCIJSKA POLITIKA DRUŽBE EGO

Za popolne pogoje garancijske politike družbe EGO obiščite spletno stran egopowerplus.com.

PERSKAITYKITE VISĄ INSTRUKCIJĄ!



PERSKAITYKITE NAUDOTOJO
VADOVĄ

⚠ Liekamoji rizika! Žmonėms, kuriems implantuoti elektroniniai prietaisai, pvz., širdies stimulatoriai, prieš pradėdami naudoti šį gaminį, reikia pasitarti su savo gydytoju (-ais). Arti širdies stimulatoriaus veikianti elektros įranga gali trikdyti širdies stimulatoriaus veikimą arba jį sugadinti.

⚠ ĮSPĖJIMAS. Norint užtikrinti saugumą ir patikimumą, visus remonto darbus turi atlikti kvalifikuotas techninės priežiūros specialistas.

SAUGOS SIMBOLIAI

Šių simbolių paskirtis – atkreipti dėmesį į galimus pavojus. Gerai susipažinkite su saugos simboliais bei jų paaiškinimais ir juos įsidėmėkite. Simbolių įspėjimai patys savaime negali apsaugoti nuo pavojų. Jais žymimi nurodymai ir įspėjimai neatstoja tinkamų nelaimingų atsitikimų prevencijos priemonių.

SAUGOS NURODYMAI

Šiame puslapyje pavaizduoti ir aprašyti saugos simboliai, kurie gali būti nurodyti ant šio gaminio. Prieš bandydami surinkti ir naudoti įrenginį, perskaitykite visus ant jo pateiktus nurodymus, įsitikinkite, ar juos supratote, ir jais vadovaukitės.

	Saugos įspėjimas	Atsargumo priemonės, skirtos užtikrinti jūsų saugumą
	Perskaitykite naudojimo instrukciją	Kad sumažintų susižalojimo pavojų, naudotojas turi perskaityti naudojimo instrukciją ir įsitikinti, kad ją suprato.
	Naudojimui patalpoje,	Prietaisą naudokite tik patalpoje
	II klasės konstrukcija.	Dvigubai izoliuota konstrukcija
	CE	Šis produktas atitinka taikomų EB direktyvų reikalavimus.

	UKCA	Šis gaminytis atitinka jam taikomus JK reglamentus.
	WEEE	Elektros produktų atliekos neturėtų būti šalinamos kartu su buitinėmis atliekomis. Jas pristatykite įgaliojusiems perdirbėjams.
	Lydžiosios jungės	Labai mažos lydžiosios jungės su vėlinimu
V	Voltai	Įtampa
A	Amperai	Srovė
Hz	Hercai	Dažnis (ciklai per sekundę)
W	Vatai	Galia
min	Minutės	Laikas
	Kintamoji elektros srovė	Srovės tipas
	Nuolatinė elektros srovė	Srovės tipas arba charakteristika

⚠ ĮSPĖJIMAS. Perskaitykite ir supraskite visus nurodymus. Nesilaikant visų nurodymų galima patirti elektros smūgį, sukelti gaisrą ir (ar) sunkiai susižaloti. Visuose įspėjimuose vartojama sąvoka „elektrinis įrankis“ taikoma „EGO“ akumulatoriniams (beleidžiams) vejų ir sodų priežiūros įrenginiams.

DARBO VIETOS SAUGA

- Darbo vieta turi būti švari ir gerai apšviesta. Jei darbo vieta netvarkinga ar blogai apšviesta, gali įvykti nelaimingas atsitikimas.
- Nedirbkite su elektros prietaisais sprogoje aplinkoje, pavyzdžiui, ten, kur yra degių skysčių, dujų arba dulkių. Elektros prietaisai gali kibirkščiuoti, nuo kibirkščių gali užsidegti dulkės arba susikaupti garai.

ELEKTROS SAUGA

- Elektrinio įrankio kištukas turi tikti elektros lizdui. Niekada jokiu būdu neperdarykite kištuko. Nenaudokite kištukų adapterių su žemintais elektriniais įrankiais. Naudojami nepakeistus kištukus ir tinkamus kištukinius lizdus mažiau rizikuosite patirti elektros smūgį.
- Nelaikykite įkroviklio lietuje arba drėgnose vietose. Į įkroviklį patekęs vanduo padidina riziką patirti elektros smūgį.

LT

- Nenaudokite netinkamai laido. Niekada nenaudokite laido nešimui, traukimui arba įkroviklio atjungimui nuo maitinimo tinklo. Laikykite laidą atokiau nuo karščio šaltinių, tepalų, aštrių kampų ar judančių dalių. Pažeidus arba supainiojus laidus, kyla didesnis pavojus patirti elektros smūgį.
- Stenkitės nesiliesti prie įžemintų paviršių, tokių kaip vamzdžiai, radiatoriai, viryklės ir šaldytuvai. Esant įžemintam kūnui kyla didesnė rizika patirti elektros smūgį.
- Naudojamiesi elektriniu įrankiu lauke, naudokite laukui skirtą laido įgintuvą. Naudojant laukui skirtą maitinimo laidą, sumažėja pavojus patirti elektros smūgį.
- „EGO“ įkrovikliu galima įkrauti toliau išvardytus „EGO“ ličio jonų akumulatorius:

ĮKROVIKLIS	AKUMULATORIAI
CCH0450E	CBA0240

- Įkroviklio techninę priežiūrą turi atlikti kvalifikuotas asmuo ir dalis keisti tik originaliomis atsarginėmis dalimis. Taip užtikrinsite, kad įkroviklio saugumas nesumažės.
- Atlikdami įkroviklio techninę priežiūrą naudokite tik originalias atsargines dalis. Vadovaukitės šio vadovo techninės priežiūros skyriuje pateiktais nurodymais. Naudojant neoriginalias dalis ar nesilaikant techninės priežiūros nurodymų gali kilti elektros smūgio arba sužalojimo pavojus.

ĮKROVIKLIO SAUGOS NURODYMAI

LT

⚠ PERSPĖJIMAS. Norėdami sumažinti elektros smūgio arba įkroviklio ir akumulatoriaus pažeidimo riziką, kraukite tik tuos pakartotinai įkraunamus ličio jonų akumulatorius, kurie yra specialiai nurodyti ant įkroviklio etiketės. Kiti akumuliatorių tipai gali sprogti ir taip sužaloti žmogų arba padaryti žalos.

- Asmenys (įskaitant vaikus), turintys mažesnius fizinius, jutimo arba protinius gebėjimus arba mažiau patirties bei žinių, gali naudotis šiuo prietaisu tik tuomet, jeigu yra prižiūrimi arba už jų saugumą atsakingas asmuo juos instruktavo, kaip saugiai naudotis prietaisu.
- Vaikus reikia prižiūrėti, kad jie nežaistų su prietaisu.
- Prieš naudodamiesi akumulatoriaus įkrovikliu perskaitykite visas instrukcijas ir perspėjamuosius ženklinius, pateiktus šiame vadove ir ant akumulatoriaus įkroviklio, akumulatoriaus ir produkto, kuriam bus

naudojamas akumulatorius, kad išvengtumėte neteisingo produkto naudojimo ir galimo susižalojimo arba žalos turtui.

- Nenaudokite įkroviklio lauke arba nelaikykite šlapiose ir drėgnose vietose. Į įkroviklį patekęs vanduo padidina riziką patirti elektros smūgį.
- Neimkite įkroviklio, įskaitant įkroviklio kištuko ir įkroviklio gnybtų, šlapiomis rankomis.
- Naudojant nerekomenduojamus arba ne akumulatoriaus įkroviklio gamintojo parduodamus priedus gali kilti gaisro, elektros smūgio arba susižalojimo rizika.
- Įkraukite naudodami tik gamintojo nurodytą įkroviklį. Naudojant įkroviklį, skirtą kito tipo akumuliatoriui, gali kilti gaisro pavojus.
- Nenaudokite laido arba įkroviklio netinkamai. Niekada nenaudokite laido įkroviklio nešimui. Netraukite įkroviklio laido, norėdami ištraukti kištuką iš kištukinio lizdo. Dėl laido arba įkroviklio pažeidimo kyla elektros smūgio pavojus. Nedelsiant pakeiskite pažeistus laidus.
- Įsitinkinkite, kad ant laido neužminsite, už jo neužkliūsite, jis nesiliečia prie aštrių kraštų arba judančių dalių arba kitaip nebus pažeistas arba įtemptas. Taip sumažinsite riziką netikėtai nukristi, dėl ko galima susižeisti arba pažeisti laidą ir patirti elektros smūgį.
- Laikykite laidą ir įkroviklį atokiau nuo karščio šaltinių, kad išvengtumėte korpuso arba vidinių dalių pažeidimo.
- Venkite plastikinių dalių kontakto su benzinu, tepalais, naftos produktais ir pan. Šiose medžiagose yra chemikalų, kurie gali pažeisti, susilpninti arba sunaikinti plastiką.
- Nenaudokite įkroviklio su pažeistu laidu arba kištuku, nes tai gali sukelti trumpąjį jungimą arba elektros smūgį. Pažeistą įkroviklį turi taisyti arba pakeisti įgaliotas techninės priežiūros specialistas „EGO“ techninio aptarnavimo centre.
- Nenaudokite įkroviklio, jei jis buvo stipriai sutrenktas, numestas arba kitaip pažeistas. Nuneškite jį įgaliotam techninės priežiūros specialistui, kad patikrintų elektrinę dalį ir nustatytų, ar įkroviklis veikia tinkamai.
- Neardykite įkroviklio. Jeigu reikalinga techninė priežiūra arba remontas, pristatykite jį įgaliotam techninės priežiūros specialistui. Netinkamai surinkus prietaisą gali kilti elektros smūgio arba gaisro rizika.
- Prieš pradėdami techninės priežiūros arba valymo darbus atjunkite įkroviklį nuo elektros lizdo, kad sumažintumėte elektros smūgio riziką.

- Nenaudojamą įkroviklį atjunkite nuo maitinimo šaltinio. Taip sumažinsite riziką patirti elektros smūgį arba sugadinti įkroviklį, jeigu į ertram įkristų metalinių daiktų. Tai taip pat padės išvengti įkroviklio sugadinimo galios šuolio metu.
- Elektros smūgio rizika. Nelieskite neizoliuotos išėjimo jungties dalies arba neizoliuoto akumulatoriaus gnybto.
- Išsaugokite šias instrukcijas. Dažnai ją pavartykite ir naudokitės ja mokydami kitus asmenis, kurie gali naudoti šį įrenginį. Skolindami šį prietaisą kam nors kitam, taip pat paskolinkite ir šias instrukcijas, kad būtų išvengta netinkamo produkto naudojimo arba galimo susižeidimo.

Optimali įkrovimo temperatūra	4–40°C
Įkroviklio svoris	0,29 kg

APRAŠAS

JŪSŲ ĮKROVIKLIS (A pav.)

1. Laidas
2. Elektriniai kontaktai
3. Tvirtinimo griovelis
4. Šviesos diodų kontrolinės lemputės
5. Tvirtinimo anga

NAUDOJIMAS

AKUMULATORIAUS ĮKROVIMAS

⚠️ ĮSPĖJIMAS. Nenaudokite įkroviklio lauke arba nelaikykite šlapiose ir drėgnose vietose. Į įkroviklį patekęs vanduo padidina riziką patirti elektros smūgį.

PASTABA. Ličio jonų akumulatoriai tiekiami iš dalies įkrauti. Prieš naudodami akumulatorių pirmą kartą, visiškai jį įkraukite.

- 1) Įkraukite ličio jonų akumulatorių naudodami tinkamą įkroviklį.
- 2) Prijungus įkroviklį prie maitinimo šaltinio vienai sekundei užsidegs ir po to užges raudona ir žalia lemputės.
- 3) Sulygiuokite iškilusias akumulatoriaus briaunas su grioveliu įkroviklyje.
- 4) Įstatykite akumulatorių į įkroviklį.
- 5) Įkroviklis palaiko ryšį su akumulatoriumi, kad įvertintų jo būklę.
- 6) Kai akumulatoriaus temperatūra yra 10–40°C ir yra žemas jo įkrovos lygis, mirksės raudona lemputė.
- 7) Kai akumulatorius įkraunamas iki apytikriai 25 % jo talpos, pradės mirksėti žalias šviesos diodas, nurodantis įprastą įkrovimą
- 8) Akumulatoriaus įkrovimo metu mirksės žalia lemputė. Baigus įkrovimą įkroviklyje toliau degs žalias šviesos diodas. Mirksinti raudona lemputė informuoja apie akumulatoriaus defektą.
- 9) Paliktas įkroviklyje akumulatorius visiškai įsikraus, tačiau savo įkrovos neviršys.

SVARBŪS SAUGOS NURODYM AI

- Išsaugokite šias instrukcijas. Šiame vadove yra svarbios saugos ir naudojimo instrukcijos, skirtos „EGO“ 12 V įkrovikliui CCH0450E.
- Prieš naudodami akumulatoriaus įkroviklį perskaitykite visas instrukcijas ir perspėjimus ženklinius ant akumulatoriaus įkroviklio, akumulatoriaus ir gaminio, kuriam bus naudojamas akumulatorius.

⚠️ ĮSPĖJIMAS. Naudodamiesi elektros prietaisais visada laikykitės pagrindinių atsargumo priemonių, įskaitant šias.





- Siekiant sumažinti susižeidimo riziką, būtina atidi priežiūra tuomet, kai prietaisas naudojamas netoli vaikų.
- Naudokite tik gamintojo rekomenduojamus arba parduodamus priedus.
- Nenaudokite lauke.
- Jeigu prietaisas nešiojamas, norėdami sumažinti elektros smūgio riziką, namerkite įkroviklio į vandenį arba kitus skysčius. Nedėkite ir nelaikykite prietaiso vietose, kur jis gali nukristi arba būti įtrauktas į vonią arba kriauklę.

⚠️ PERSPĖJIMAS. Norėdami sumažinti susižeidimo riziką, kraukite tik ličio jonų pakartotinai įkraunamus akumulatorius. Kiti akumulatorių tipai gali sprogti ir taip sužaloti žmogų arba padaryti žalos.

TECHNINIAI DUOMENYS

Įėjimas	230–240 V~ 50 Hz/60 Hz 12 W
Įkroviklio išėjimas	0,75 A , 12 V
Įkrovimo trukmė	≤3 H

ĮKROVIKLIO ŠVIĖSOS DIODŲ FUNKCIJOS

ŠVIĖSOS DIODŲ KONTROLINĖ LEMPUTĖ	AKUMULIATORIUS	RAUDONAS ŠVIĖSOS DIODAS	ŽALIAS ŠVIĖSOS DIODAS	VEIKSMAS
	Įkraunamas	Išjungtas	Mirksi	Įkraunamas
	Sugedęs	Mirksi	Išjungtas	Akumulatorius arba įkroviklis yra sugedęs
	Šaltas arba karštas akumulatorius	Išjungtas	Išjungtas	Įkrovimas prasidės, kai akumulatoriaus temperatūra pasiekia 3–57°C.
	Visiškai įkrautas	Išjungtas	Išjungtas	Įkrovimas baigtas

KARŠTO ARBA ŠALTO AKUMULIATORIAUS ĮKROVIMAS

Jeigu akumulatoriaus temperatūra neatitinka normalios temperatūros ribų, dega raudonas LED indikatorius ir išsijungia žalias LED indikatorius. Kai akumulatoriaus temperatūra nukrenta iki maždaug 57°C arba pakyla iki daugiau nei 3°C, įkroviklis automatiškai pradeda įkrovimą.

LT

SUGEDĘS AKUMULIATORIUS ARBA ĮKROVIKLIS

Jeigu įkroviklis aptinka problemą, raudonas LED indikatorius pradeda mirksėti, o žalias LED indikatorius išsijungia.

- Jeigu rodo gedimą, išimkite ir vėl įdėkite akumulatorių į įkroviklį. Jeigu LED indikatoriai nurodo „gedimą“ antrakart, pabandykite įkrauti kitą akumulatorių.
- Jeigu kitas akumulatorius kraunamas normaliai, sugedusį akumulatorių išmeskite (žr. nurodymus akumulatoriaus vadove).
- Jeigu rodo, kad kitas akumulatorius taip pat yra „sugedęs“, atjunkite įkroviklį nuo maitinimo šaltinio ir palaukite kol išsijungs raudonas LED indikatorius, tuomet vėl prijunkite prie maitinimo šaltinio. Jeigu raudonas įkroviklio LED indikatorius vis tiek rodo gedimą, įkroviklis gali būti sugedęs.

MONTAVIMO ANT SIENOS ANGOS

Įkroviklis turi pakabinimui skirtas angas, kad būtų patogų jį laikyti (A-5 pav.). Sienoje įsukite varžtus atstumu vienas nuo kito. Naudokite pakankamai tvirtus varžtus, kad jie išlaikytų ir įkroviklio, ir akumulatoriaus svorį.

TECHNINĖ PRIEŽIŪRA

⚠️ ĮSPĖJIMAS. norėdami išvengti rimtų sužeidimų, visada išimkite akumulatorių iš prietaiso, kai valote arba atliekate techninę priežiūrą.

⚠️ ĮSPĖJIMAS. Atlikdami techninės priežiūros darbus, naudokite tik originalias „EGO“ atsargines dalis. Naudojant bet kokias kitas dalis, gali kilti pavojus arba sugesti gaminys.

⚠️ ĮSPĖJIMAS. nerekomenduojama naudoti suspaustą sausą orą įkrovikliui valyti. Jeigu įmanoma pritaikyti tik valymo suspaustu oru būdą, valydami prietaisą visada dėvėkite akių apsaugą arba apsauginius akinius su šoninėmis apsaugomis. Jeigu valymo metu susidaro daug dulkių, naudokite respiratorių.

⚠️ ĮSPĖJIMAS. esant pažeistam maitinimo laidui, kad būtų išvengta pavojaus, jį privalo pakeisti gamintojas, gamintojo techninio aptarnavimo tarpininkas arba panašios kvalifikacijos asmuo.

BENDROJI TECHNINĖ PRIEŽIŪRA

Plastikinių dalių nevalykite tirpikliais. Įvairūs komerciniai tirpikliai gali pažeisti daugelį plastikų ir neturėtų būti naudojami, nes gali sugadinti gaminį.

Purva, dulkes, alyva, tepalus ir t. t. valykite švaria šluoste.

⚠️ ĮSPĖJIMAS. Jokiu būdu neleiskite ant plastikinių dalių patekti stabdžių skysčiui, benzinui, naftos produktams, skvarbiai alyvai ir pan. Chemikalai gali sugadinti, susilpninti arba suardyti plastiką. Dėl to galite sunkiai susižaloti.

⚠️ ĮSPĖJIMAS. Atlikdami techninės priežiūros darbus, naudokite tik originalias „EGO“ atsargines dalis. Naudojant bet kokias kitas dalis, gali kilti pavojus arba sugesti gaminys. Norint užtikrinti saugumą ir patikimumą, visus remonto darbus turi atlikti kvalifikuotas techninės priežiūros specialistas „EGO“ techninio aptarnavimo centre.

Aplinkos apsauga

Neišmeskite elektros įrangos, akumuliatoriaus įkroviklio ir baterijų / akumuliatorių su buitiniemis atliekomis! Pagal Europos Parlamento ir Tarybos direktyvas 2012/19/EB ir 2006/66/EB nenaudojama elektros bei elektronikos įranga ir nebenaudojami arba sugedę akumuliatoriai ir (arba) baterijos turi būti surenkami atskirai. Jei elektriniai prietaisai išmetami į užkasamuosius arba atviruosius sąvartynus, kenksmingos medžiagos gali prasisunkti iki gruntinio vandens, patekti į mitybos grandinę ir kenkti jūsų sveikatai bei gerovei.



TRIKČIŲ DIAGNOSTIKA IR JŲ ŠALINIMAS

PROBLEMA	PRIEŽASTIS	SPRENDIMAS
Akumulatoriaus negalima įkrauti	■ Akumulatorius nėra prijungtas prie įkroviklio.	■ Prijunkite akumuliatorių prie įkroviklio.

GARANTIJA

„EGO“ GARANTINIS POLISAS

Norėdami sužinoti visas „EGO“ garantinio poliso sąlygas, apsilankykite interneto svetainėje egopowerplus.com.

LT

IZLASIET VISUS NORĀDĪJUMUS!



**IZLASIET EKSPLOATĀCIJAS
ROKASGRĀMATU!**

⚠ Atlikušais risks! Personām, kuras lieto elektroniskas ierīces, piemēram, elektrokardiostimulatorus, pirms šīs ierīces lietošanas jākonsultējas ar savu ārstu. Elektriskā apriņķojuma darbība sirds elektrokardiostimulatora tuvumā var radīt stimulatora darbības traucējumus vai kļūmes.

⚠ BRĪDINĀJUMS! Lai garantētu drošību un uzticamību, visi remontdarbi jāveic kvalificētam apkopes tehnikam.

DROŠĪBAS APZĪMĒJUMI

Drošības apzīmējumi ir paredzēti, lai pievērstu jūsu uzmanību iespējamiem apdraudējumiem. Pievērsiet uzmanību drošības apzīmējumiem un to skaidrojumiem, un izprotiet tos. Brīdinājumu apzīmējumi paši par sevi nenovērš apdraudējumu. Apzīmējumos iekļautie norādījumi un brīdinājumi neaizstāj atbilstošus darba drošības pasākumus.

DROŠĪBAS INSTRUKCIJA

Šajā lapaspusē ir parādīti un aprakstīti drošības apzīmējumi, kas var būt norādīti uz šī izstrādājuma. Pirms ierīces salikšanas un lietošanas izlasiet, izprotiet un ievērojiet visus norādījumus par ierīci.

	Drošības brīdinājums	Piesardzības pasākumi jūsu drošībai
	Izlasiet lietotāja rokasgrāmatu	Lai mazinātu traumu rašanās bīstamību, pirms šī izstrādājuma lietošanas tā lietotājam jāizlasa un jāizprot lietošanas rokasgrāmatā norādītā informācija.
	Lietošanai iekštelpās,	Lietojiet šo ierīci tikai iekštelpās
	II klases elektroiekārta.	Divkāršas izolācijas konstrukcija
	CE	Šis produkts atbilst piemērojamo EK direktīvu prasībām.
	UKCA	Šis produkts atbilst spēkā esošajiem Apvienotās Karalistes tiesību aktiem.
	EEIA	Elektrisko un elektronisko iekārtu atkritumus nedrīkst izmest kopā ar sadzīves atkritumiem. Nododiet pilnvarotā atreizējās pārstrādes punktā.
	Drošinātāju ieliktnī	Miniatūro drošinātāju ieliktnis, laika aizkave
V	Volti	Spriegums
A	Ampēri	Strāva
Hz	Herci	Frekvence (cikli sekundē)
W	Vati	Jauda
min	Minūtes	Laiks
	Mainstrāva	Strāvas veids
	Līdzstrāva	Strāvas veids vai raksturojums

LV

▲ BRĪDINĀJUMS! Izlasiet un izprotiet visus norādījumus. Šo norādījumu neievērošanas sekas var radīt elektriskās strāvas triecienu, ugunsgrēku un/vai nopietnus miesas bojājumus. Termins „elektroinstrumenti” visos norādītajos brīdinājumos attiecas uz EGO ar akumulatoru darbināmajām (bezvadu) zāliena un dārza darbašūnām.

DROŠĪBA DARBA ZONĀ

- **Uzturiet darba zonu tīru un labi apgaismotu.** Nesakārtotā un slikti apgaismotā darba zonā var notikt nelaimes gadījumi.
- **Nedarbiniet elektroinstrumentus sprādzienbīstamās vidēs, piemēram, vidē, kurā atrodas uzliesmojoši šķidrumi, gāzes vai putekļi.** Elektroinstrumenti rada dzirksteles, kas var aizdedzināt putekļus vai tvaikus.

ELEKTRODROŠĪBA

- Elektroinstrumenta kontaktakšai jāsakrīt ar kontaktrozeti. Nekad nekadā veidā nepārveidojiet kontaktdakšu. Neizmantojiet adaptera kontaktdakšas kopā ar iezemētiem elektroinstrumentiem. Lietojot oriģinālo kontaktdakšu, kas pievienota atbilstoši tīkla kontaktrozetei, samazinās elektriskās strāvas trieciena risks.
- Sargājiet lādētāju no lietus vai mitruma. Ūdens iekļūšana lādētājā paaugstina risku saņemt elektriskās strāvas triecienu.
- Nelietojiet barošanas vadu mērķiem, kam tas nav paredzēts. Nekad neizmantojiet barošanas vadu lādētāja nešanai, vilkšanai vai atvienošanai no elektrotīkla. Sargājiet barošanas vadu no karstuma, eļļas, asām malām vai kustīgām daļām. Bojāti vai samudzināti barošanas vadi palielina risku saņemt elektriskās strāvas triecienu.
- Nepieskarieties sazēmētām virsmām, piemēram cauruļvadiem, radiatoriem, plītim un ledusskapjiem. Sazemējoties jūs palielināt elektriskās strāvas trieciena risku.
- Strādājot ar elektroinstrumentu ārpus telpām, nodrošiniet, lai arī izmantotie vadi pagarinātāji būtu piemēroti āra darbiem. Āra darbiem paredzēta vadu pagarinātāja izmantošana samazina elektriskās strāvas trieciena risku.
- Ar EGO lādētāju var uzlādēt zemāk norādītos EGO litiņa jonu akumulatorus:

LĀDĒTĀJS	AKUMULATORU BLOKS
CCH0450E	CBA0240

- Jūsu lādētājam remontdarbus veic tikai kvalificēts speciālists, kas izmanto tikai identiskas rezerves daļas. Tādējādi tiek saglabāta lādētāja ekspluatācijas drošība.
- Veicot lādētājam remontdarbus, izmantojiet tikai identiskas rezerves daļas. Vienmēr ievērojiet instrukcijas, kas norādītas šīs rokasgrāmatas nodaļā „Apkope”. Neapstiprinātu daļu izmantošanas vai apkopes instrukciju neievērošanas gadījumā var rasties elektriskās strāvas trieciena vai traumu gūšanas risks.

LĀDĒTĀJA LIETOŠANAS DROŠĪBAS NOTEIKUMI

▲ UZMANĪBU! Lai mazinātu elektriskās strāvas trieciena vai lādētāja un akumulatora bojājuma risku, uzlādējiet tikai litiņa jonu uzlādējamus akumulatorus, kuri norādīti uz lādētāja etiķetes. Cita veida akumulatori var uzsprāgt, izraisot miesas bojājumus vai kaitējumu.

- Št ierīce nav paredzēta lietošanai personām (ieskaitot bērnus) ar pazeminātām fiziskām, maņu vai garīgām spējām vai pieredzes un zināšanu trūkumu, ja par šo personu drošību atbildīgā persona nav veikusi apmācību vai sniegusi norādījumus sakarā ar ierīces lietošanu.
- Bērni jāuzrauga, lai nodrošinātu, ka tie nespēlējas ar šo ierīci.
- Pirms izmantot akumulatora lādētāju, izlasiet visas instrukcijas un aplūkojiet drošības apzīmējumus, kas norādīti šajā rokasgrāmatā, uz akumulatora lādētāja, akumulatora un izstrādājuma, kurā tiek izmantots akumulators, lai nodrošinātu pareizu izstrādājuma lietošanu un pasargātu sevi un citus no iespējamo traumu gūšanas vai izstrādājuma sabojāšanas.
- Nelietojiet lādētāju ārpus telpām un nepakļaujiet lielum vai mitrumam apstākļiem. Ūdens iekļūšana lādētājā paaugstina risku saņemt elektriskās strāvas triecienu.
- Neņemiet rokās lādētāju un lādētāja kontaktdakšu vai lādētāja kontaktus ar mitrām rokām.
- Palīģierīces izmantošana, ko nav ieteicis vai nepārdo akumulatora lādētāja ražotājs, var izraisīt ugunsgrēku, elektriskās strāvas trieciena risku, un personas var gūt traumas.

- Uzlādējiet ierīci tikai ar ražotāja noteikto lādētāju. Lādētājs, kas paredzēts lietošanai tikai ar viena veida akumulatoru bloku, var radīt aizdegšanās draudus, ja to izmanto kopā ar citu akumulatoru bloku.
- Neizmantojiet barošanas vadu vai lādētāju mērķiem, kam tie nav paredzēti. Nekad neizmantojiet barošanas vadu lādētāja pārnēsāšanai. Lai atvienotu lādētāju no strāvas kontaktligzdas, nevelciet aiz barošanas vada, velciet aiz kontaktdakšas. Pretējā gadījumā barošanas vadam vai lādētājam var rasties bojājums, kas izraisa elektriskās strāvas triecienu. Bojāti vadi ir jānomaina nekavējoties.
- Barošanas vadam jābūt novietotam vietā, kur uz tā nevar uzkāpt, paklupt, vads nevar nonākt saskarē ar asām malām vai kustīgām daļām vai kādā citā veidā tikt sabojāts vai pakļauts spriegumam. Tas mazina ar kritieniem saistītu risku, kas var radīt savainojumu vai vada bojājumu, izraisot elektriskās strāvas triecienu.
- Sargājiet barošanas vadu un lādētāju no karstuma, lai novērstu korpusa vai iekšējo daļu bojājumus.
- Raugiet, lai benzīns, eļļa, naftas u.c. produkti nenonāktu saskarē ar plastmasas detaļām. Šīs vielas satur ķīmiskas vielas, kas var bojāt vai iznīcināt plastikāta detaļas vai padarīt tās trauslas.
- Neizmantojiet lādētāju, ja tam ir bojāts barošanas vads vai kontaktdakša, kas var izraisīt īssavienojumu un elektriskās strāvas triecienu. Ja lādētājam radies bojājums, nogādājiet to uz EGO servisa centru, kurā pilnvarots servisa speciālists veiks labošanas darbus, vai arī nomainīs ar jaunu lādētāju.
- Neizmantojiet lādētāju, ja tas bijis pakļauts spēcīgu triecienu iedarbībai, nokritis zemē vai jebkādā veidā sabojāts. Nogādājiet lādētāju pilnvarotam servisa tehnikim, kas pārbaudīs, vai tas ir labā darba stāvoklī.
- Lādētāju nav atļauts izjaukt. Ja tam ir nepieciešams remonts vai apkope, nogādājiet to kvalificētam servisa tehnikim. Nepareizi salikts lādētājs rada elektriskās strāvas triecienu risku vai ugunsgrēka draudus.
- Lai mazinātu elektriskās strāvas triecienu risku, pirms apkopes vai tīrīšanas darbu veikšanas lādētāja barošanas vads ir jāizvelk no kontaktligzdas.
- Kad lādētāju nelietojat, atvienojiet barošanas vadu no barošanas avota. Tas mazinās elektriskās strāvas triecienu vai lādētāja sabojāšanas risku gadījumā, ja atverē iekritis

kāds metāla gabaliņš. Šādi var novērst pārsprieguma radītus lādētāja bojājumus.

- Elektriskās strāvas triecienu risks
Nepieskarieties izejas savienotāja daļai un akumulatora spailēm, kurām nav izolācijas.
- Saglabājiet šos norādījumus. Vairākkārt pārlasiet un izmantojiet instrukciju, lai sniegtu norādījumus citiem, kas izmanto šo ierīci. Ja kādam aizdodāt šo ierīci, iedodiet līdzi arī šīs instrukcijas, lai nodrošinātu pareizu lādētāja izmantošanu un nerastos traumu gūšanas bīstamība.

SVARĪGAS DROŠĪBAS INSTRUKCIJAS

- Saglabājiet šīs instrukcijas. Šī rokasgrāmata satur svarīgas drošības un lietošanas instrukcijas par EGO 12V lādētāju CCH0450E.
- Pirms akumulatora lādētāja lietošanas, izlasiet visas instrukcijas un brīdinājumus apzīmējumus, kas norādīti uz akumulatora lādētāja, akumulatora un izstrādājuma, kurā tiek izmantots akumulators.

⚠ BRĪDINĀJUMS! Izmantojot elektroierīces, vienmēr ievērojiet pamata piesardzības pasākumus, tostarp tālāk minētos.

Lai samazinātu traumu gūšanas risku, nepieciešama stingra uzraudzība, ja ierīce tiek izmantota bērnu tuvumā.

- Lietojiet tikai tādus piederumus, ko ieteicis vai pārdod ražotājs.
- Neizmantojiet ārpus telpām.
- Lai pārnēsājamai ierīcei samazinātu elektriskās strāvas triecienu risku, nelieciet lādētāju ūdenī vai cita veida šķidrumā. Nenovietojiet un neuzglabājiet ierīci vietā, no kuras tā var nokrist zemē vai iekrist vannā vai izlietnē.

⚠ UZMANĪBU! Lai samazinātu traumu gūšanas risku, uzlādējiet tikai lītja jonu akumulatorus. Cita veida akumulatori var uzsprāgt, izraisot miesas bojājumus vai kaitējumu.

LV

SPECIFIKĀCIJAS

Ieejas jauda	230 V-240 V~ 50 Hz/60 Hz 12 W
Lādētāja izvade	0,75 A 12 V
Uzlādes laiks	≤3 H
Optimālā uzlādes temperatūra	4°C–40°C
Lādētāja svars	0,29 kg

APRAKSTS

PĀRZINIET SAVU LĀDĒTĀJU (A att.)

1. Barošanas vads
2. Elektriskie kontakti
3. Stiprinājuma rievas
4. LED lampiņas
5. Montāžas caurums

LIETOŠANA

KĀ UZLĀDĒT AKUMULATORU BLOKU

▲ BRĪDINĀJUMS! Nelietojiet lādētāju ārpus telpām un nepakļaujiet lietum vai mitriem apstākļiem. Ūdens iekļūšana lādētājā paaugstina risku saņemt elektriskās strāvas triecienu.

PIEZĪME. Litija jonu akumulatoru bloki tiek piegādāti daļēji uzlādētā stāvoklī. Pirms to pirmreizējās lietošanas uzlādējiet akumulatoru bloku pilnībā.

LV

- 1) Uzlādējiet litija jonu akumulatoru bloku tikai ar tam paredzēto lādētāju.
- 2) Pievienojiet lādētāju pie barošanas avota; uz vienu sekundi iedegsies sarkanā un zaļā gaisma un pēc tam tās nodzīsīs.
- 3) Salāgojiet akumulatoru bloka pacelšanas izciņņus ar lādētāja rievām.
- 4) Iespraudiet lādētājā akumulatora kontaktdakšu.
- 5) Lādētājs sazināsies ar akumulatoru, lai novērtētu akumulatora uzlādes statusu.
- 6) Ja akumulatora temperatūra ir 10°C līdz 40°C diapazonā, un akumulators ir ievērojami izlādējies, iedegsies sarkanā gaisma.
- 7) Kad akumulators ir uzlādēts aptuveni līdz 25% uzlādes līmenim, sāks mirgot zaļais LED indikators, lai norādītu, ka ir sākusies parastā uzlāde.

- 8) Zaļā gaisma turpina mirgot tik ilgi, kamēr netiek uzlādēts akumulators. Kad uzlāde ir pabeigta, deg lādētāja zaļā LED gaisma. Mirgojoša sarkanā gaisma norāda uz bojātu akumulatoru.
- 9) Akumulatoru bloks pilnībā uzlādēsies, ja to atstāsiēt lādētājā, un tas netiks pārlādēts.

LĀDĒTĀJA LED FUNKCIJAS

LED GAISMA	AKUMULATORU BLOKS	SARKANĀ LED	ZALĀ LED	DARBĪBA
	Uzlāde	Nedeg	Mirgo	Uzlāde
	Bojāts	Mirgo	Nedeg	Akumulatoru bloks vai lādētājs ir bojāts
	Auksts /sakaršis akumulatora	Deg	Nedeg	Uzlāde sākas, tiklīdz akumulatoru bloks atgriežas 3°C–57°C temperatūrā.
	Pilnībā uzlādēts	Nedeg	Deg	Uzlāde pabeigta

KARSTA VAI AUKSTA AKUMULATORU BLOKA UZLĀDE

Ja akumulatoru bloka temperatūra būs zemāka vai augstāka par parasto temperatūru, mirgos sarkanā LED un nodzīsīs zaļā LED. Kad akumulatoru bloks atdziest līdz apmēram 57°C vai uzsilst līdz vairāk kā 3°C, lādētājs automātiski sāk uzlādi.

BOJĀTS AKUMULATORU BLOKS VAI LĀDĒTĀJS

Ja lādētājs atklāj problēmu, sāk mirgot sarkanā LED un nodzīsīt zaļā LED.

1. Ja tiek reģistrēts bojājums, izņemiet un vēlreiz iespraudiet akumulatoru bloka kontaktdakšu lādētājā. Ja LED arī otrreiz uzrāda „defektīvu” statusu, mēģiniet uzlādēt citu akumulatoru bloku.
2. Ja cits akumulatoru bloks uzlādējas normāli, likvidējiet defektīvo akumulatoru bloku (skatīt instrukcijas akumulatoru bloka rokasgrāmatā).
3. Ja lādējot arī ar citu akumulatoru bloku tiek uzrādīts „defektīvs” statuss, atvienojiet lādētāju un gaidiet, līdz mirgojošā sarkanā LED gaisma nodzīsīt, pēc tam no jauna

iespraudiet kontaktdakšu barošanas avotam. Ja sarkanā LED gaisma uz lādētāja joprojām rāda „defektīvu” statusu, tad bojāts var būt lādētājs.

CAURUMIŅI IERĪCES UZSTĀDĪŠANAI PIE SIENAS

Lādētājam ir caurumiņi, kas paredzēti ierīces uzstādīšanai pie sienas, lai to ērti uzglabātu (A-5 att.). Ieskrūvējiet sienā skrūves attālumā. Izmantojiet tādas skrūves, kas var noturēt lādētāja un akumulatoru bloka kopējo svaru.

APKOPE

⚠ BRĪDINĀJUMS! Lai izvairītos no nopietnu traumu gūšanas, vienmēr pirms tīrīšanas vai apkopes darbu veikšanas izņemiet no ierīces akumulatoru bloku.

⚠ BRĪDINĀJUMS! Veicot apkopes darbus, vienmēr izmantojiet identiskas EGO rezerves daļas. Jebkuru citu daļu izmantošana var radīt apdraudējumu vai izstrādājuma bojājumus.

⚠ BRĪDINĀJUMS! Lādētāja tīrīšanai nav ieteicams izmantot saspiesto gaisu. Ja saspiestā gaisa izmantošana ir vienīgais veids, kā iespējams iztīrīt šo ierīci, vienmēr tīrīšanas laikā lietojiet standarta aizsargbrilles vai aizsargbrilles ar sānu aizsargiem. Ja darbības laikā rodas putekļi, lietojiet arī elpceļu aizsargmasku.

⚠ BRĪDINĀJUMS! Ja ir bojāts barošanas vads, drošības nolūkos ražotājam, tā pilnvarotam servisa darbiniekam vai līdzvērtīgi kvalificētai personai to ir jānomaina.

VISPĀRĒJĀ APKOPE

Plastmasas detaļu tīrīšanai neizmantojiet šķīdinātājus. Vairums plastmasu ir uzņēmīgas pret dažāda veida komerciālu šķīdinātāju radītiem bojājumiem un, tos izmantojot, var tikt sabojātas.

Lai notīrītu netīrumus, putekļus, eļļu, smērvielas u.c., izmantojiet tīras lupatiņas.

⚠ BRĪDINĀJUMS! Nekad neļaujiet bremžu šķidrumiem, benzīnam, uz naftas bāzes izgatavotiem produktiem, zemas viskozitātes eļļām nonākt saskarē ar plastikāta detaļām. Ķīmiskās vielas var radīt bojājumus, kā arī mazināt plastmasas daļas izturību vai iznīcināt tās, radot smagus miesas bojājumus.

⚠ BRĪDINĀJUMS! Veicot apkopes darbus, vienmēr izmantojiet identiskas EGO rezerves daļas. Jebkuru citu daļu izmantošana var radīt apdraudējumu vai izstrādājuma bojājumus. Lai garantētu drošību un uzticamību, visi remontdarbi ir jāveic kvalificētam tehniskajam darbiniekam EGO servisa centrā.

Apkārtējās vides aizsardzība



Neizmetiet elektroierīces, akumulatora lādētāju un baterijas/uzlādējamus akumulatorus mājāsaimniecības atkritumos! Saskaņā ar Eiropas Parlamenta un Padomes Direktīvu Nr. 2012/19/ES, kā arī Direktīvu Nr. 2006/66/EK nederīgas elektriskās un elektroniskās ierīces un bojāti vai izlietoti akumulatoru bloki/ baterijas jāsavāc atsevišķi. Ja elektroierīces tiek izmestas atkritumu poligonos vai izgāztuvēs, gruntsūdenī var iekļūt bīstamas vielas, piesārņojot barības ķēdi, kaitējot veselībai un labklājībai.



KĻŪMJU NOVĒRŠANA

PROBLĒMA	CĒLONIS	RISINĀJUMS
Akumulatoru bloku nevar uzlādēt.	■ Akumulatoru bloks nav savienots ar lādētāju.	■ Savienojiet akumulatoru bloku ar lādētāju.

GARANTIJA

EGO GARANTIJAS POLITIKA

Lūdzu apmeklējiet tīmekļa vietni egopowerplus.com, lai iepazītos ar pilniem EGO garantijas politikas noteikumiem.

LV

ΔΙΑΒΑΣΤΕ ΟΛΕΣ ΤΙΣ ΟΔΗΓΙΕΣ!



**ΔΙΑΒΑΣΤΕ ΤΟ ΕΓΧΕΙΡΙΔΙΟ
ΧΡΗΣΗΣ**

⚠ Υπολειπόμενοι κίνδυνοι! Άνθρωποι που φέρουν ηλεκτρονικές συσκευές όπως βηματοδότες πρέπει να συμβουλευούνται τους γιατρούς τους πριν τη χρήση αυτού του προϊόντος. Η λειτουργία ηλεκτρολογικού εξοπλισμού κοντά σε βηματοδότη μπορεί να προκαλέσει παρεμβολές ή βλάβη στο βηματοδότη.

⚠ ΠΡΟΕΙΔΟΠΟΙΗΣΗ: Για να υπάρχει ασφάλεια και την αξιοπιστία, όλες οι επισκευές πρέπει να διεξάγονται από εξειδικευμένο τεχνικό του σέρβις.

ΣΥΜΒΟΛΑ ΑΣΦΑΛΕΙΑΣ

Ο σκοπός των συμβόλων ασφαλείας είναι να σας επιστήσουν την προσοχή σε ενδεχόμενους κινδύνους. Προσέξτε και κατανοήστε τα σύμβολα ασφαλείας και τις επεξηγήσεις που τα συνοδεύουν. Τα σύμβολα προειδοποίησης από μόνα τους δεν εξαλείφουν κανέναν κίνδυνο. Οι οδηγίες και οι προειδοποιήσεις που παρέχουν δεν υποκαθιστούν τα μέτρα σωστής πρόληψης ατυχημάτων.

ΟΔΗΓΙΕΣ ΑΣΦΑΛΕΙΑΣ

Αυτή η σελίδα απεικονίζει και περιγράφει τα σύμβολα ασφαλείας που υπάρχουν ενδεχομένως σε αυτό το προϊόν. Διαβάστε, κατανοείτε και τηρείτε όλες τις οδηγίες στη μηχανή, προτού προσπαθήσετε να εκτελέσετε εργασίες συναρμολόγησης και λειτουργίας.

	Ειδοποίηση ασφαλείας	Προφυλάξτε που σχετίζονται με την ασφαλείά σας
	Διαβάστε το εγχειρίδιο χρήσης	Προκειμένου να μειωθεί ο κίνδυνος τραυματισμού, ο χρήστης πρέπει να διαβάσει και να κατανοήσει το εγχειρίδιο-χρήσης προτού χρησιμοποιήσει αυτό το προϊόν.

	Χρήση σε εσωτερικό χώρο,	Χρησιμοποιείτε τη συσκευή μόνο σε εσωτερικούς χώρους.
	Κατασκευή Κλάσης II.	Διπλά μονωμένη-κατασκευή
	CE	Αυτό το προϊόν συμφωνεί με τις ισχύουσες οδηγίες της ΕΚ.
	UKCA	Αυτό το προϊόν συμμορφώνεται με την ισχύουσα νομοθεσία του ΗΒ.
	ΑΗΗΕ (WEEE)	Τα άχρηστα ηλεκτρικά προϊόντα δεν πρέπει να απορρίπτονται μαζί με τα οικιακά απορρίμματα. Παραδίδετέ τα σε μια εξουσιοδοτημένη εταιρεία ανακύκλωσης.
	Ασφαλειοσύνδεσμοι	Ασφαλειοσύνδεσμοι-μινιατούρα με χρονική καθυστέρηση
V	Volt	Τάση
A	Ampere	Ρεύμα
Hz	Hertz	Συχνότητα (κύκλοι ανά δευτερόλεπτο)
W	Watt	Ισχύς
min	Λεπτά	Χρόνος
	Εναλλασσόμενο ρεύμα	Τύπος ρεύματος
	Συνεχές ρεύμα	Τύπος ή χαρακτηριστικό του ρεύματος

⚠ ΠΡΟΕΙΔΟΠΟΙΗΣΗ: Διαβάστε και κατανοήστε όλες τις οδηγίες. Η μη τήρηση όλων των οδηγιών μπορεί να οδηγήσει σε ηλεκτροπληξία, πυρκαγιά και/ή σοβαρό τραυματισμό. Ο όρος «ηλεκτρικό εργαλείο» στις αναφερόμενες προειδοποιήσεις αναφέρεται σε χλοοκοπτικά και μηχανήματα κήπου της EGO που λειτουργούν με μπαταρία (ασύρματα).

GR

ΑΣΦΑΛΕΙΑ ΣΤΟ ΧΩΡΟ ΕΡΓΑΣΙΑΣ

- Διατηρείτε το χώρο εργασίας καθαρό και καλά φωτισμένο. Η ακαταστασία και ο κακός φωτισμός αυξάνουν την πιθανότητα ατυχημάτων.
- Μη χρησιμοποιείτε ηλεκτρικά εργαλεία σε περιβάλλον με εύφλεκτη ατμόσφαιρα, όπου υπάρχουν εύφλεκτα υγρά, αέρια ή σκόνη. Τα ηλεκτρικά εργαλεία προκαλούν σπινθηρισμούς, οι οποίοι είναι πιθανό να αναφλέξουν τη σκόνη ή τις αναθυμιάσεις.

ΗΛΕΚΤΡΙΚΗ ΑΣΦΑΛΕΙΑ

- Το φως του ηλεκτρικού εργαλείου πρέπει να ταιριάζει στην πρίζα. Μην τροποποιείτε ποτέ και με κανέναν τρόπο το φως. Μη χρησιμοποιείτε κανενός είδους βύσματα προσωρινών με γειωμένα ηλεκτρικά εργαλεία. Τα ακέραια φως και οι κατάλληλες πρίζες μειώνουν τον κίνδυνο ηλεκτροπληξίας.
- Μην εκθέτετε το φορτιστή σε βροχή ή συνθήκες υγρασίας. Σε περίπτωση που εισχωρήσει νερό στο φορτιστή, θα αυξηθεί ο κίνδυνος ηλεκτροπληξίας.
- Μην κακομεταχειρίζεστε το καλώδιο. Μη χρησιμοποιείτε ποτέ το καλώδιο για να μεταφέρετε, να τραβήξετε ή να αποσυνδέσετε το φορτιστή από την πρίζα. Διατηρείτε το καλώδιο μακριά από θερμότητα, λάδια, αιχμηρές γωνίες ή κινούμενα εξαρτήματα. Τα κατεστραμμένα ή ητλημένα καλώδια αυξάνουν τον κίνδυνο ηλεκτροπληξίας.
- Αποφύγετε την επαφή του σώματός σας με γειωμένες επιφάνειες, όπως σωλήνες, θερμαντικά σώματα, εστίες και ψυγεία. Υπάρχει αυξημένος κίνδυνος ηλεκτροπληξίας όταν το σώμα σας είναι γειωμένο.
- Όταν χρησιμοποιείτε κάποιο ηλεκτρικό εργαλείο σε εξωτερικό χώρο, χρησιμοποιείτε επέκταση καλωδίου κατάλληλη για εξωτερικούς χώρους. Η χρήση καλωδίου που ενδείκνυται για χρήση σε εξωτερικό χώρο μειώνει τον κίνδυνο ηλεκτροπληξίας.
- Ο φορτιστής EGO μπορεί να φορτίσει τις συστοιχίες μπαταριών ιόντων λιθίου EGO που παρατίθενται παρακάτω:

ΦΟΡΤΙΣΤΗΣ	ΣΥΣΤΟΙΧΙΕΣ ΜΠΑΤΑΡΙΩΝ
CCH0450E	CBA0240

- Το σέρβις του φορτιστή σας πρέπει να γίνεται από εξειδικευμένο τεχνικό, χρησιμοποιώντας μόνο ίδια ανταλλακτικά. Έτσι θα εξασφαλιστεί η διατήρηση της ασφάλειας του φορτιστή. Κατά τη συντήρηση ενός φορτιστή, χρησιμοποιείτε μόνο ίδια ανταλλακτικά. Τηρείτε τις οδηγίες της ενότητας «Συντήρηση» του παρόντος

εγχειριδίου. Η χρήση μη εξουσιοδοτημένων εξαρτημάτων ή η μη τήρηση των οδηγιών συντήρησης μπορεί να προκαλέσει κίνδυνο ηλεκτροπληξίας ή τραυματισμό.

ΚΑΝΟΝΕΣ ΑΣΦΑΛΕΙΑΣ ΓΙΑ ΤΟ ΦΟΡΤΙΣΤΗ

▲ ΠΡΟΦΥΛΑΞΗ: Για να μειώσετε τον κίνδυνο ηλεκτροπληξίας ή ζημιάς στο φορτιστή και τη μπαταρία, φορτίζετε μόνο τις επαναφορτιζόμενες μπαταρίες ιόντων λιθίου που καθαρίζονται συγκεκριμένα στην ετικέτα του φορτιστή σας. Άλλοι τύποι μπαταριών μπορεί να εκραγούν, προκαλώντας τραυματισμό και ζημιά.

Η συσκευή αυτή δεν προορίζεται για χρήση από άτομα (μεταξύ των οποίων και παιδιά) με μειωμένες φυσικές, αισθητηριακές ή διανοητικές ικανότητες, ή έλλειψη εμπειρίας και γνώσης, εκτός εάν υπάρχει επίβλεψη ή τους έχουν δοθεί οδηγίες αναφορικά με τη χρήση της συσκευής από άτομα τα οποία είναι υπεύθυνα για την ασφάλεια τους.

- Πρωτόυ χρησιμοποιήσετε το φορτιστή μπαταρίας, διαβάστε όλες τις οδηγίες και τις σημάνσεις προφύλαξης στο παρόν εγχειρίδιο και στο φορτιστή μπαταρίας, στη μπαταρία και στο προϊόν που χρησιμοποιεί τη μπαταρία, ώστε να εμποδίσετε εσφαλμένη χρήση των προϊόντων και πιθανό τραυματισμό ή ζημιά.
- Απαιτείται η επίβλεψη των παιδιών προκειμένου να διασφαλιστεί ότι δεν θα παίξουν με τη συσκευή.
- Μη χρησιμοποιείτε το φορτιστή σε εξωτερικό χώρο και μην τον εκθέτετε σε υγρές ή νυβές συνθήκες. Σε περίπτωση που εισχωρήσει νερό στο φορτιστή, θα αυξηθεί ο κίνδυνος ηλεκτροπληξίας.
- Μη μεταχειρίζεστε το φορτιστή, συμπεριλαμβανομένου του βύσματος φορτιστή και των ακροδεκτών, με βρεγμένα χέρια.
- Η χρήση προσαρτημάτων που δεν συστήνονται ή πωλούνται από τον κατασκευαστή του φορτιστή μπαταρίας μπορεί να δημιουργήσει κίνδυνο πυρκαγιάς, ηλεκτροπληξίας ή τραυματισμού.
- Επαναφορτίζετε το εργαλείο μόνο με το φορτιστή που ορίζεται από τον κατασκευαστή. Οι φορτιστές που είναι κατάλληλοι για κάποιο συγκεκριμένο τύπο συστοιχίας μπαταριών μπορεί να προκαλέσουν πυρκαγιά εάν χρησιμοποιηθούν με άλλο τύπο συστοιχίας μπαταριών.
- Μην κακομεταχειρίζεστε το καλώδιο ή το φορτιστή. Ποτέ μη χρησιμοποιήσετε το καλώδιο για να μεταφέρετε το φορτιστή. Μην

GR

τραβάτε το καλώδιο του φορτιστή για να αποσυνδέσετε το βύσμα από μια υποδοχή. Ζημιά στο καλώδιο ή το φορτιστή μπορεί να προκύψει και να δημιουργήσει κίνδυνο ηλεκτροπληξίας. Αντικαθιστάτε αμέσως τα φθαρμένα καλώδια.

- Εξασφαλίστε ότι το καλώδιο βρίσκεται σε τέτοιο σημείο, ώστε να μην μπορεί να το πατήσει ή να σκοντάψει κάποιος σε αυτό, να έρθει σε επαφή με αιχμηρές ακμές ή κινούμενα τμήματα ή να υποβληθεί σε ζημιές ή καταπόνηση. Έτσι θα μειωθεί ο κίνδυνος τυχαίων πτώσεων με συνέπεια τραυματισμό και ζημιά στο καλώδιο που θα μπορούσε να επιφέρει ηλεκτροπληξία.
- Διατηρείτε το καλώδιο και το φορτιστή μακριά από θερμότητα ώστε να αποτρέψετε ζημιά στο περίβλημα ή σε εσωτερικά τμήματα.
- Μην επιτρέπεται να έρχονται σε επαφή με πλαστικά τμήματα βενζίνη, λάδια, προϊόντα με βάση τη βενζίνη κτλ. Αυτά τα υλικά περιέχουν χημικές ουσίες που μπορεί να προκαλέσουν ζημιά, να αποδυναμώσουν ή να καταστρέψουν το πλαστικό.
- Μη χρησιμοποιείτε το φορτιστή με φθαρμένο καλώδιο ή βύσμα, τα οποία θα μπορούσαν να βραχυκυκλώσουν και να προκαλέσουν ηλεκτροπληξία. Εάν υπάρχουν ζημιές ο φορτιστής πρέπει να επισκευαστεί ή να αντικατασταθεί από εξουσιοδοτημένο τεχνικό του σέρβις σε ένα κέντρο σέρβις της EGO.
- Μη χρησιμοποιείτε το φορτιστή εάν έχει χτυπηθεί δυνατά, εάν έχει πέσει κάτω ή έχει υποστεί οποιαδήποτε άλλη ζημιά. Παραδώστε το σε εξουσιοδοτημένο τεχνικό του σέρβις για ηλεκτρολογικό έλεγχο, για να διαπιστώσετε εάν ο φορτιστής είναι σε καλή κατάσταση λειτουργίας.
- Μην αποσυναρμολογείτε το φορτιστή. Πηγαίνετε το φορτιστή σε εξουσιοδοτημένο τεχνικό του σέρβις εφόσον απαιτηθεί συντήρηση ή επισκευή. Η λανθασμένη επανασυναρμολόγηση μπορεί να δημιουργήσει κίνδυνο ηλεκτροπληξίας ή πυρκαγιάς.
- Αποσυνδέστε το φορτιστή από την πρίζα προτού προσπαθήσετε να διεξάγετε εργασίες συντήρησης ή καθαρισμού, ώστε να μειώσετε τον κίνδυνο ηλεκτροπληξίας.
- Αποσυνδέστε το φορτιστή από την παροχή ρεύματος, εφόσον δεν τον χρησιμοποιείτε. Έτσι θα μειωθεί ο κίνδυνος ηλεκτροπληξίας ή ζημιών στο φορτιστή εάν πέσουν μέσα στο άνοιγμα μεταλλικά αντικείμενα. Επίσης θα αποτραπεί η ζημιά στο φορτιστή κατά τη διάρκεια υπερτάσεων ισχύος.
- Κίνδυνος ηλεκτροπληξίας. Μην αγγίζετε το μη

μονωμένο τμήμα του συνδέσμου εξόδου ή το μη μονωμένο τερματικό μπαταρίας.

- Φυλάξτε αυτές τις οδηγίες. Ανατρέχετε σε αυτές συχνά και χρησιμοποιείτε τις για να εκπαιδευτείτε άλλους που μπορεί να χρησιμοποιήσουν το εργαλείο. Εάν δανείσετε αυτό το εργαλείο σε κάποιον άλλο, δανείστε και αυτές τις οδηγίες, ώστε να αποτρέψετε τη λανθασμένη χρήση του προϊόντος και έναν πιθανό τραυματισμό.

ΣΗΜΑΝΤΙΚΕΣ ΟΔΗΓΙΕΣ ΑΣΦΑΛΕΙΑΣ

- Φυλάξτε αυτές τις οδηγίες. Το παρόν εγχειρίδιο περιέχει σημαντικές οδηγίες ασφάλειας και λειτουργίας για το φορτιστή EGO 12V CCH0450E.
- Προτού χρησιμοποιήσετε το φορτιστή μπαταρίας, διαβάστε όλες τις οδηγίες και τις σημάνσεις πρόληψης στο φορτιστή μπαταρίας, στη μπαταρία και στο προϊόν που χρησιμοποιεί μπαταρία.

⚠ ΠΡΟΕΙΔΟΠΟΙΗΣΗ: Κατά τη χρήση ηλεκτρικών συσκευών, πρέπει να λαμβάνονται πάντοτε τα βασικά προληπτικά μέτρα συμπεριλαμβανομένων των ακόλουθων.

- Για να μειωθεί ο κίνδυνος τραυματισμού απαιτείται η στενή επίβλεψη, όταν χρησιμοποιείτε μια συσκευή κοντά σε παιδιά.
- Χρησιμοποιείτε μόνο προσαρτήματα που συστήνονται ή πωλούνται από τον κατασκευαστή.
- Να μη χρησιμοποιείται σε εξωτερικό χώρο.
- Για φορητή συσκευή – Για να μειώσετε τον κίνδυνο ηλεκτροπληξίας, μην τοποθετείτε το φορτιστή σε νερό ή άλλα υγρά. Μην τοποθετείτε ή αποθηκεύετε τη συσκευή σε σημεία όπου μπορεί να πέσει ή να τραβηχτεί σε μπιανέρα ή νιπτήρα.

⚠ ΠΡΟΦΥΛΑΞΗ: Για μείωση του κινδύνου τραυματισμού, φορτίστε μόνο επαναφορτιζόμενες μπαταρίες ιόντων λιθίου. Άλλοι τύποι μπαταριών μπορεί να εκραγούν, προκαλώντας τραυματισμό και ζημιά.

GR

ΤΕΧΝΙΚΕΣ ΠΡΟΔΙΑΓΡΑΦΕΣ

Είσοδος	230 V-240 V~ 50 Hz/60 Hz 12 W
Έξοδος φορτιστή	0,75 A 12 V 
Χρόνος φόρτισης	≤3 H
Βέλτιστη θερμοκρασία φόρτισης	4°C-40°C
Βάρος φορτιστή	0,29 kg

ΠΕΡΙΓΡΑΦΗ

ΓΝΩΡΙΣΤΕ ΤΟ ΦΟΡΤΙΣΤΗ ΣΑΣ (Εικ. Α)

1. Καλώδιο
2. Ηλεκτρικές επαφές
3. Υποδοχές τοποθέτησης
4. Ενδείξεις LED
5. Οπή τοποθέτησης

ΛΕΙΤΟΥΡΓΙΑ





ΤΡΟΠΟΣ ΦΟΡΤΙΣΗΣ ΤΗΣ ΣΥΣΤΟΙΧΙΑΣ ΜΠΑΤΑΡΙΩΝ

▲ ΠΡΟΕΙΔΟΠΟΙΗΣΗ: Μη χρησιμοποιείτε το φορτιστή σε εξωτερικό χώρο και μην τον εκθέτετε σε υγρές ή νυπές συνθήκες. Σε περίπτωση που εισχωρήσει νερό στο φορτιστή, θα αυξηθεί ο κίνδυνος ηλεκτροπληξίας.

ΣΗΜΕΙΩΣΗ: Οι συστοιχίες μπαταριών ιόντων λιθίου αποστέλλονται μερικώς φορτισμένες. Πριν την πρώτη χρήση, φορτίστε πλήρως τη συστοιχία μπαταριών.

- 1) Φορτίστε τη συστοιχία μπαταριών ιόντων λιθίου με το σωστό φορτιστή.
- 2) Συνδέστε το φορτιστή στην παροχή ρεύματος. Θα ανάψει η κόκκινη ενδεικτική λυχνία για ένα δευτερόλεπτο και μετά θα σβήσει.
- 3) Ευθυγραμμίστε τα ανασηκωμένα πτερύγια της συστοιχίας μπαταριών με την υποδοχή που υπάρχει στο φορτιστή.
- 4) Τοποθετήστε τη συστοιχία μπαταριών στο φορτιστή.
- 5) Ο φορτιστής θα επικοινωνήσει με τη συστοιχία μπαταριών για να αξιολογήσει την κατάσταση της.
- 6) Όταν η θερμοκρασία της συστοιχίας μπαταριών κυμαίνεται μεταξύ 10°C και 40°C και η συστοιχία μπαταριών είναι σχεδόν άδεια, θα ανάψει η κόκκινη ενδεικτική λυχνία.
- 7) Μόλις η συστοιχία μπαταριών φορτιστεί περίπου στο 25% της χωρητικότητάς της, η πράσινη ενδεικτική λυχνία LED θα αρχίσει να αναβοσβήνει, επισημαίνοντας την κανονική φόρτιση
- 8) Η πράσινη ενδεικτική λυχνία θα συνεχίσει να αναβοσβήνει κατά τη φόρτιση της συστοιχίας μπαταριών. Μόλις ολοκληρωθεί η φόρτιση, η πράσινη ενδεικτική λυχνία LED του φορτιστή θα παραμείνει αναμμένη. Εάν η κόκκινη ενδεικτική λυχνία τρεμοπαιζει, η συστοιχία είναι ελαττωματική.
- 9) Η συστοιχία μπαταριών θα φορτιστεί πλήρως, εφόσον παραμείνει συνδεδεμένη στο φορτιστή, όμως δε θα υπερφορτιστεί.

ΕΝΔΕΙΞΕΙΣ LED ΤΟΥ ΦΟΡΤΙΣΤΗ

ΕΝΔΕΙΞΗ LED	ΣΥΣΤΟΙΧΙΑ-ΜΠΑΤΑΡΙΩΝ	ΚΟΚΚΙΝΗ-LED	ΠΡΑΣΙΝΗ-LED	ΕΝΕΡΓΕΙΑ
	Φόρτιση	Σβηστή	Αναβοσβήνει	Φόρτιση
	Ελαττωματική	Αναβοσβήνει	Σβηστή	Η συστοιχία μπαταριών ή ο φορτιστής είναι ελαττωματικά
	Κρύα/ζεστή μπαταρία	Αναμμένη	Σβηστή	Η φόρτιση θα ξεκινήσει όταν η συστοιχία μπαταριών επιστρέψει στους 3°C-57°C.
	Πλήρως φορτισμένη	Σβηστή	Αναμμένη	Ο φορτιστής ολοκλήρωθηκε.

ΦΟΡΤΙΣΗ ΖΕΣΤΗΣ Ή ΚΡΥΑΣ ΣΥΣΤΟΙΧΙΑΣ ΜΠΑΤΑΡΙΩΝ

Εάν η συστοιχία μπαταριών βρίσκεται εκτός του φυσιολογικού εύρους θερμοκρασίας, η κόκκινη ενδεικτική λυχνία LED θα ανάψει και η πράσινη ενδεικτική λυχνία LED θα σβήσει. Όταν η συστοιχία μπαταριών κρυώσει περίπου στους 57°C η ζεσταθεί και υπερβεί τους 3°C, ο φορτιστής θα αρχίσει αυτόματα τη φόρτιση.

ΕΛΑΤΤΩΜΑΤΙΚΗ ΣΥΣΤΟΙΧΙΑ ΜΠΑΤΑΡΙΩΝ Ή ΦΟΡΤΙΣΤΗΣ

Εάν ο φορτιστής ανιχνεύσει πρόβλημα, η κόκκινη ενδεικτική λυχνία LED θα αρχίσει να αναβοσβήνει και η πράσινη ενδεικτική λυχνία LED θα σβήσει.

1. Εάν η ένδειξη δείχνει ελάττωμα, απομακρύνετε και επανεισάγετε τη συστοιχία μπαταριών στο φορτιστή. Εάν οι LED συνεχίζουν να παρουσιάζουν την ένδειξη

- «ελάττωμα» για δεύτερη φορά, δοκιμάστε να φορτίσετε κάποια άλλη συστοιχία μπαταριών.
- Εάν η δεύτερη συστοιχία μπαταριών φορτίζει κανονικά, απορρίψτε την ελαττωματική συστοιχία μπαταριών (ανατρέξτε στις οδηγίες που υπάρχουν στο εγχειρίδιο συστοιχίας μπαταριών)
 - Εάν και η δεύτερη συστοιχία μπαταριών παρουσιάζει «ελάττωμα», αποσυνδέστε το φορτιστή και περιμένετε μέχρι να σβήσει η κόκκινη ενδεικτική λυχνία LED, και μετά, επανασυνδέστε το βύσμα στην παροχή ρεύματος. Εάν η κόκκινη ενδεικτική λυχνία LED του φορτιστή συνεχίζει να δείχνει ότι υπάρχει ελάττωμα, ο φορτιστής ενδέχεται να είναι ελαττωματικός.

ΟΠΕΣ ΕΠΙΤΟΙΧΗΣ ΕΓΚΑΤΑΣΤΑΣΗΣ

Ο φορτιστής διαθέτει οπές ανάρτησης για εύκολη αποθήκευση (Εικ. Α-5). Εγκαταστήστε τις βίδες στον τοίχο σε απόσταση μεταξύ τους. Χρησιμοποιήστε βίδες επαρκούς αντοχής που να συγκρατούν το συνδυαζόμενο βάρος του φορτιστή και της συστοιχίας μπαταριών.

ΣΥΝΤΗΡΗΣΗ

⚠️ ΠΡΟΕΙΔΟΠΟΙΗΣΗ: Για την αποφυγή σοβαρού τραυματισμού, αφαιρείτε πάντοτε τη συστοιχία μπαταριών από το εργαλείο πριν από τον καθαρισμό του ή πριν από οποιαδήποτε συντήρηση.

⚠️ ΠΡΟΕΙΔΟΠΟΙΗΣΗ: Κατά τη συντήρηση του εργαλείου, χρησιμοποιείτε μόνο ίδια ανταλλακτικά της EGO. Η χρήση οποιωνδήποτε άλλων εξαρτημάτων μπορεί να προκαλέσει κίνδυνο ή υλικές ζημιές.

⚠️ ΠΡΟΕΙΔΟΠΟΙΗΣΗ: Μη χρησιμοποιείτε πεπιεσμένο στεγνό αέρα για τον καθαρισμό του φορτιστή. Εάν ο καθαρισμός με πεπιεσμένο αέρα είναι η μόνη μέθοδος, φοράτε πάντοτε γυαλιά προστασίας ή γυαλιά με πλευρική προστασία κατά τον καθαρισμό του εργαλείου. Επίσης, φοράτε μάσκα για τη σκόνη κατά την εργασία σε περιβάλλον με σκόνη.

⚠️ ΠΡΟΕΙΔΟΠΟΙΗΣΗ: Αν το καλώδιο τροφοδοσίας καταστραφεί, πρέπει να αντικατασταθεί από τον κατασκευαστή, το σέρβις του ανηπρωσώπου του ή ανάλογα εξειδικευμένα άτομα, ώστε να αποφευχθεί οποιοσδήποτε κίνδυνος.

ΓΕΝΙΚΗ ΣΥΝΤΗΡΗΣΗ

Αποφύγετε τη χρήση διαλυτών κατά τον καθαρισμό των πλαστικών εξαρτημάτων. Τα περισσότερα πλαστικά είναι ευπαθή στη χρήση διαφόρων τύπων διαλυτών του εμπορίου και καταστρέφονται από τη χρήση τους. Χρησιμοποιείτε καθαρό πανί για την απομάκρυνση βρωμιάς, σκόνης, λαδιού, γράσου, κτλ.

⚠️ ΠΡΟΕΙΔΟΠΟΙΗΣΗ: Μην επιτρέψετε ποτέ να έρθουν σε επαφή τα πλαστικά εξαρτήματα με υγρά φρένων, βενζίνη, πετρελαϊκά προϊόντα, διεισδυτικά λάδια, κτλ. Τα χημικά μπορούν να φθείρουν, να αποδυναμώσουν ή να καταστρέψουν τα πλαστικά εξαρτήματα με κίνδυνο σοβαρού τραυματισμού.

⚠️ ΠΡΟΕΙΔΟΠΟΙΗΣΗ: Κατά τη συντήρηση του εργαλείου, χρησιμοποιείτε μόνο ίδια ανταλλακτικά της EGO. Η χρήση οποιωνδήποτε άλλων εξαρτημάτων μπορεί να προκαλέσει κίνδυνο ή υλικές ζημιές. Για να διασφαλίσετε την ασφάλεια και την αξιοπιστία, όλες οι επισκευές πρέπει να διεξάγονται από εξειδικευμένο τεχνικό του σέρβις σε κέντρο σέρβις της EGO.

Προστασία του περιβάλλοντος



Μην απορρίπτετε ηλεκτρολογικό εξοπλισμό, το φορτιστή μπαταρίας και τις μπαταρίες / επαναφορτιζόμενες μπαταρίες στα οικιακά απορρίμματα! Σύμφωνα με τον Ευρωπαϊκό νόμο 2012/19/ΕΕ, οι ηλεκτρικοί και οι ηλεκτρονικοί εξοπλισμοί που δεν χρησιμοποιούνται πλέον και σύμφωνα με τον Ευρωπαϊκό νόμο 2006/66/ΕΚ, οι ελαττωματικές ή χρησιμοποιημένες συστοιχίες μπαταριών/μπαταρίες πρέπει να συλλέγονται ξεχωριστά. Εάν οι ηλεκτρικές συσκευές απορριφθούν στην ύπαιθρο ή σε χωματερές, τότε είναι πιθανό να διαρρεύσουν επικίνδυνες ουσίες στα υπόγεια ύδατα, με αποτέλεσμα να περάσουν στην τροφική αλυσίδα, προκαλώντας ζημιές στην υγεία και την φυσική σας κατάσταση.

GR



ΑΝΤΙΜΕΤΩΠΙΣΗ ΠΡΟΒΛΗΜΑΤΩΝ

ΠΡΟΒΛΗΜΑ	ΑΙΤΙΑ	ΕΠΙΛΥΣΗ
Η συστοιχία μπαταριών δε φορτίζει.	■ Η συστοιχία μπαταριών δε βρίσκεται συνδεδεμένη στο φορτιστή.	■ Συνδέστε τη συστοιχία μπαταριών στο φορτιστή.

ΕΓΓΥΗΣΗ

ΠΟΛΙΤΙΚΗ ΕΓΓΥΗΣΗΣ EGO

Επισκεφθείτε την ιστοσελίδα egopowerplus.com για όλους τους όρους και τις προϋποθέσεις της πολιτικής εγγύησης EGO.

GR

TÜM TALİMATLARI OKUYUN!

KULLANIM KILAVUZUNU
OKUYUN

⚠ Artık risk! Kalp pili gibi elektronik cihaz kullanan kişiler bu ürünü kullanmadan önce hekimlerine danışmalıdır. Elektrikli cihazların, kalp pili yakınında çalıştırılması kalp pilinde parazite veya arızaya neden olabilir.

⚠ UYARI: Emniyet ve güvenilirliği sağlamak için tüm tamir işleri uzman bir servis teknisyeni tarafından yapılmalıdır.

GÜVENLİK SEMBOLLERİ

Güvenlik sembollerinin amacı olası tehlikelere dikkatinizi çekmektir. Güvenlik sembolleri ve yanlarındaki açıklamalar özel dikkat ve anlayış göstermenizi gerektirir. Uyarı sembolleri kendi başlarına herhangi bir tehlikeyi gidemez. Sundukları talimat ve uyarılar uygun kaza önleme önlemlerinin yerine geçmez.

GÜVENLİK TALİMATLARI

Bu sayfada, bu ürün üzerinde görülebilecek güvenlik sembolleri gösterilmekte ve açıklanmaktadır. Makineyi monte etmeye ve kullanmaya başlamadan önce, makineye ilişkin tüm talimatları okuyup anlayın ve bu talimatlara uyun.

	Güvenlik Uyarısı	Güvenliğinizle ilgili önlemler
	Kullanım Kılavuzunu Okuyun	Yaralanma riskini azaltmak için, kullanıcı bu ürünü kullanmadan önce kullanım kılavuzunu okuyup anlamalıdır.
	Kapalı mekanda kullanım,	Bu cihazı sadece kapalı mekanda kullanın.
	Sınıf II Yapı.	Çift yalıtımlı yapı
	CE	Bu ürün yürürlükteki AT yönetmeliklerine uygundur.

	UKCA	Bu ürün, yürürlükteki Birleşik Krallık yasalarına uygundur.
	WEEE	Atık elektrikli ürünler evsel atıklar ile birlikte atılmamalıdır. Yetkili bir geri dönüşüm noktasına götürün.
	Sigorta bağlantıları	Süre gecikmeli minyatür sigorta bağlantıları
V	Volt	Voltaj
A	Amper	Akım
Hz	Hertz	Frekans (saniyedeki dönüş sayısı)
W	Watt	Güç
dak	Dakika	Zaman
	Alternatif Akım	Akım türü
	Doğru Akım	Akımın türü veya özelliği

⚠ UYARI: Tüm talimatları anlayarak okuyun. Talimatların tamamına uyulmaması elektrik çarpması, yangın ve/veya ciddi yaralanma ile sonuçlanabilir. Uyarılarda geçen "elektrikli alet" terimi ile EGO pille çalışan (kablolu) Çim Bıçme ve Bahçe makineleri kastedilmektedir.

ÇALIŞMA ALANI GÜVENLİĞİ

- Çalışma alanını temiz tutun ve yeterli aydınlatma sağlayın. Karışık veya karanlık alanlar kazalara yol açar.
- Elektrikli aletleri yanıcı sıvı, gaz veya toz vb. içeren patlayıcı ortamlarda çalıştırmayın. Elektrikli aletten çıkan kıvılcıklar toz veya gazları tutuşturabilir.

ELEKTRİK GÜVENLİĞİ

- Elektrikli aletin fişi prize uygun olmalıdır. Herhangi bir şekilde fişi modifiye etmeyin. Topraklanmış elektrikli aletlerle birlikte adaptör fişlerini kullanmayın. Üzerinde değişiklik yapılmamış fişler ve uygun prizler elektrik çarpmaya tehlikesini azaltacaktır.
- Şarj cihazını yağmur veya ıslak ortamlara maruz bırakmayın. Şarj cihazının içine giren su, elektrik çarpmaya riskini artırır.
- Kabloyu yanlış kullanmayın. Şarj cihazını asla kablosundan tutarak taşımayın, kablosundan çekmeyin veya kablosundan tutarak prizden

TR

çikarmayın. Kabloyu ısı, yağ, keskin kenarlı veya hareketli parçalardan uzak tutun. Hasarlı veya birbirine dolanmış kablolar elektrik çarpması riskini artırır.

- Boru, radyatör, fırınlı ocak ve buzdolabı gibi topraklanmış yüzeylerle temastan kaçınınız. Vücudunuz toprakla temas ederse elektrik çarpması riski artar.
- Bir elektrikli aleti açık havada kullanırken, uygun bir dış mekan uzatma kablosu kullanınız. Dış mekan kullanım için uygun bir kablolu kullanılması elektrik çarpması riskini azaltır.
- EGO şarj cihazı ile aşağıda listelenen EGO lityum-iyon pil paketleri şarj edilebilir:

ŞARJ CİHAZI	AKÜ PAKETLERİ
CCH0450E	CBA0240

- Şarj cihazınızın sadece orijinal yedek parça kullanan yetkili bir servis elemanı tarafından onarılmasını sağlayınız. Böylece şarj cihazınızın güvenliği korunmuş olacaktır.
- Şarj cihazınızın servisi sırasında sadece birebir aynı yedek parçaları kullanınız. Bu kılavuzun Bakım bölümündeki talimatları izleyiniz. Orijinal olmayan parça kullanımı veya Bakım talimatlarına uyulmaması elektrik çarpması veya yaralanma riski oluşturabilir.

ŞARJ CİHAZI İÇİN GÜVENLİK KURALLARI

⚠ DİKKAT: Elektrik çarpması veya şarj cihazı ve pil hasarı riskini azaltmak için, sadece şarj cihazınızın etiketinde özel olarak belirtilen lityum-iyon şarj edilebilir pilleri şarj ediniz. Diğer pil türleri patlayabilir ve kişisel yaralanmalara veya hasara neden olabilir.

- Bu cihaz, gözetim altında olmaksızın veya emniyetlerinden sorumlu bir kişi tarafından cihazın kullanımına ilişkin bilgilendirilmeksizin fiziksel, duyuşsal veya zihinsel kapasiteleri zayıf veya deneyim ve bilgi eksikliği olan kişiler (çocuklar dahil) tarafından kullanılmak üzere tasarlanmıştır.
- Çocuklara göz kulak olarak cihazla oynamadıklarından emin olun.
- Akü şarj cihazını kullanmadan önce, ürünlerin hatalı kullanımını, olası yaralanma ve hasarları önlemek için, bu kılavuzdaki ve şarj cihazı, akü ve akünün kullandığı ürün üzerindeki tüm talimatları ve uyarıcı işaretleri okuyunuz.
- Şarj cihazını açık havada kullanmayınız, yağmur veya ıslak ortamlara maruz bırakmayınız. Şarj

cihazının içine giren su, elektrik çarpması riskini artırır.

- Şarj cihazını, fişini ve şarj cihazı terminalerini ıslak elle tutmayınız.
- Şarj cihazı üreticisi tarafından önerilmeyen veya satılmayan bir parçanın kullanımını, yangın, elektrik çarpması veya kişisel yaralanma riskine yol açabilir.
- Sadece üretici tarafından belirtilen şarj cihazı ile şarj ediniz. Bir akü için uygun olan şarj cihazı, başka bir akü ile kullanıldığında yangın riski oluşturabilir.
- Kabloyu veya şarj cihazını yanlış kullanmayınız. Güç kablosunu asla şarj cihazını taşımak için kullanmayınız. Fişi prizden çıkarırken asla elektrik kablosundan tutarak çekmeyiniz. Kablo veya şarj cihazı zarar görebilir ve elektrik çarpması tehlikesi oluşturabilir. Hasarlı güç kablolarını derhal değiştiriniz.
- Kablolu üzerine basılmayacak, takılıp düşülmeyecek, keskin kenarlar veya hareketli parçalara temas etmeyecek, herhangi bir hasara veya gerilime maruz kalmayacak şekilde konumlandırıldığında emin olun. Bu kurala uyulması, yaralanmaya ve kabloda hasara yol açarak elektrik çarpmasına neden olabilecek kazalara düşme riskini azaltır.
- Gövde veya dahili parçaların zarar görmesini önlemek için şarj cihazını ve kabloyu ısı kaynaklarından uzak tutunuz.
- Benzin, yağ, petrol bazlı ürünler, vb. maddelerin plastik parçalara temas etmesine izin vermeyiniz. Bu maddeler, plastiğe zarar verebilir, plastiği zayıflatabilir veya parçalayabilen kimyasal maddeler içerir.
- Kısa devreye ve elektrik çarpmasına neden olabileceğinden, kablosu veya fişi zarar görmüş bir cihazı çalıştırmayınız. Arızalı olması durumunda, şarj cihazının bir EGO Servis Merkezindeki yetkili servis teknisyenleri tarafından onarılmasını veya değiştirilmesini sağlayınız.
- Ağır bir darbeye maruz kalan, yere düşürülen veya başka bir şekilde hasar görmüş şarj cihazlarını kullanmayınız. Şarj cihazının düzgün çalışıp çalışmadığını tespit etmek için yetkili bir servis teknisyenine götürerek elektrik kontrolü yaptırınız.
- Şarj cihazını parçalara ayırmayınız. Servis veya onarım gerekiyorsa, ürünü yetkili bir servis teknisyenine götürünüz. Hatalı montaj yangın riskine, elektrik çarpması veya ölüme yol açabilir.

- Elektrik çarpma riskini azaltmak için, şarj cihazına herhangi bir bakım veya temizlik işlemi yapmadan önce fişini prizden çekin.
- Kullanmadığınız zaman daima cihazın fişini prizden çekin. Bu sayede cihazın havalandırma deliklerine metal parçaların düşmesi halinde elektrik çarpması veya cihaz hasarı riski azaltılmış olur. Ayrıca bir güç dalgalanması sırasında şarj cihazının zarar görmesi de önlenmiş olur.
- Elektrik çarpma tehlikesi. Çıkış konnektörünün yalıtımsız kısmına veya yalıtımsız pil terminaline dokunmayın.
- Bu talimatları saklayın. Talimatlara sık sık müracaat edin ve bu aleti kullanacak diğer kişileri bilgilendirmek için kullanın. Bu aleti başka birine ödünç verirken, ürünün hatalı kullanılmasını ve olası yaralanmaları önlemek için bu talimatları da ürünle birlikte verin.

ÖNEMLİ GÜVENLİK TALİMATLARI

- Bu talimatları saklayın. Bu kılavuz EGO 12V Şarj Cihazı CCH0450E için önemli güvenlik ve çalışma talimatlarını içermektedir.
- Pili şarj cihazını kullanmadan önce, şarj cihazı, pil ve pilin kullanıldığı ürün üzerindeki tüm talimatları ve uyarıcı işaretleri okuyun.

⚠ UYARI: Elektrikli cihazları kullanırken aşağıdakiler de dahil olmak üzere temel önlem ve ikazlara mutlaka uyulmalıdır.

- Cihaz çocukların yanında kullanılırken yaralanma riskini azaltmak için yakın gözetim gereklidir.
- Sadece üretici tarafından önerilen veya satılan parça ve aksesuarları kullanın.
- Açık havada kullanmayın.
- Taşınabilir bir cihaz için – Elektrik çarpma riskine karşı şarj cihazını su veya diğer sıvılara batırmayın. Aleti kuvvet veya lavaboya düşebileceği veya çekilebileceği yerlerde bulundurmayın veya muhafaza etmeyin.

⚠ DİKKAT: Yaralanma riskine karşı, sadece lityum-iyon şarj edilebilir pilleri şarj edin. Diğer pil türleri patlayabilir ve kişisel yaralanmalara veya hasara neden olabilir.

TEKNİK ÖZELLİKLER

Giriş:	230 V-240 V~ 50 Hz/60 Hz 12 W
Şarj Cihazı Çıkışı	0,75 A 12 V
Şarj Süresi	≤3 H
Optimum şarj sıcaklığı	4°C-40°C
Şarj Cihazının Ağırlığı	0,29 kg

AÇIKLAMA

ŞARJ CİHAZINI TANIYIN (Şek. A)

1. Kablo
2. Elektrik kontakları
3. Montaj yuvaları
4. LED göstergeler
5. Montaj deliği

ÇALIŞMA

AKÜ PAKETİ NASIL ŞARJ EDİLİR





⚠ UYARI: Şarj cihazını açık havada kullanmayın, yağmur veya ıslak ortamlara maruz bırakmayın. Şarj cihazının içine giren su, elektrik çarpma riskini artırır.

UYARI: Lityum iyon pil paketleri kısmen şarj edilmiş olarak gönderilir. İlk olarak kullanmadan önce pil paketini tamamen şarj edin.

- 1) Lityum-iyon aküyü doğru şarj cihazı ile şarj edin.
- 2) Şarj cihazını bir güç kaynağına bağlayın, kırmızı ışık ve yeşil ışık bir saniye boyunca yanar ve sonra söner.
- 3) Aküdeki yükseltilmiş dişleri şarj cihazındaki yuva ile hizalayın.
- 4) Akü fişini tekrar şarj cihazına takın.
- 5) Şarj cihazı akü ile iletişim kurarak akünün durumunu değerlendirir.
- 6) Akü sıcaklığı 10°C ila 40°C arasında olduğunda ve akü önemli ölçüde tükendiğinde, kırmızı ışık yanar.
- 7) Akü yaklaşık 25% kapasite ile şarj edildiğinde, normal şarj durumunu göstermek için yeşil LED yanıp sönmeye başlayacaktır.
- 8) Akü şarj edilirken yeşil ışık yanıp sönmeye devam edecektir. Şarj tamamlandıktan sonra, şarj cihazındaki yeşil LED yanmaya devam edecektir. Titreşen kırmızı ışık akünün arızalı olduğunu gösterir.

- 9) Akü şarj cihazında bırakılırsa tamamen dolar, ancak aşırı şarj edilmez.

ŞARJ CİHAZININ LED İŞLEVLERİ

LED GÖST-ERGE	AKÜ	KIRMIZI LED	YEŞİL LED	EYLEM
	Şarj ediliyor	Kapalı	Yanıp sönüyor	Şarj ediliyor
	Arızalı	Yanıp sönüyor	Kapalı	Pil paketi veya şarj cihazı arızalı
	Soğuk/Sıcak Pil	Açık	Kapalı	Pil paketi 3°C-57°C'ye döndüğünde şarj işlemi başlar.
	Tam şarjlı	Kapalı	Açık	Şarj işlemi tamamlandı

SICAK VEYA SOĞUK PİL PAKETİNİN ŞARJ EDİLMESİ

Pil paketi normal sıcaklık aralığının dışındaysa, kırmızı LED yanar ve yeşil LED söner. Pil paketi yaklaşık 57°C'ye kadar soğuduğunda veya 3°C'ye kadar ısındığında, şarj cihazı otomatik olarak şarj etmeye başlar.

ARIZALI PİL PAKETİ VEYA ŞARJ CİHAZI

Şarj cihazı bir sorun olduğunu algıladıysa, kırmızı LED yanıp sönmeye başlar ve yeşil LED söner.

- Göstergeler arızaya işaret ediyorsa, pil paketini şarj cihazından çıkarıp tekrar takın. LED'ler ikinci kez "arızalı" olarak görünüyorsa, farklı bir pil paketini şarj etmeyi deneyin.
- Farklı bir pil paketi normal şekilde şarj ediliyorsa, arızalı pil paketini imha edin (pil paketinin kılavuzundaki talimatlara başvurun).
- Farklı bir pil paketi ile de "arızalı" olarak görünüyorsa, şarj cihazının fişini çekin ve kırmızı LED sönmüncüye kadar bekleyin, ardından yeniden fişini takın. Şarj cihazı üzerindeki kırmızı LED hala arızaya işaret ediyorsa, şarj cihazı arızalı olabilir.

DUVAR MONTAJ DELİKLERİ

Şarj cihazı, uygun biçimde saklama amacıyla askı deliklerine sahiptir (Şek. A-5). Vidaları duvardan dışarıda kalacak şekilde monte edin. Şarj cihazı ile pil paketinin toplam ağırlığını taşıyacak yeterli kapasiteye sahip vidaları kullanın.

BAKIM

⚠ UYARI: Ciddi kişisel yaralanmaları önlemek için, temizlik veya bakım işlemlerini gerçekleştirirken daima pil paketini aletten çıkarın.

⚠ UYARI: Bakım ve onarım sırasında sadece orijinal EGO yedek parçalarını kullanın. Diğer parçaların kullanılması tehlike oluşturabilir veya ürünün hasar görmesine neden olabilir.

⚠ UYARI: Şarj cihazını temizlemek için basınçlı kuru hava kullanılması tavsiye edilmez. Uygulanabilecek tek temizlik yolu basınçlı hava ise, aleti temizlerken daima göz koruması veya yan siperleri olan koruyucu gözlük kullanın. Çalışma tozu ise bir toz maskesi de takın.

⚠ UYARI: Güç kordonu hasar görmüşse üretici firma, satış sonrası servis veya yetkili herhangi bir şahıs tarafından değiştirilmelidir.

GENEL BAKIM

Plastik parçaları temizlerken çözücü maddeler kullanmaktan kaçının. Çoğu plastik malzeme çeşitli ticari çözücü türlerinden etkilenmeye yatkındır ve bu çözücü maddelerin kullanılması durumunda zarar görebilirler. Kir, toz, yağ, gres, vb. gidermek için temiz bez kullanın.

⚠ UYARI: Fren sıvıları, benzin, petrol bazlı ürünler, içe işleyen yağlar, vb.nin plastik parçalara temas etmesine kesinlikle izin vermeyin. Kimyasal maddeler plastik parçalara hasar verebilir, bu tür parçaları zayıflatılabilir veya parçalayabilir ve bu durum ciddi yaralanmalara neden olabilir.

⚠ UYARI: Bakım ve onarım sırasında sadece orijinal EGO yedek parçalarını kullanın. Diğer parçaların kullanılması tehlike oluşturabilir veya ürünün hasar görmesine neden olabilir. Güvenliği ve güvenilirliği sağlamak için, tüm onarım işlemleri bir EGO Servis Merkezinde, yetkili bir servis teknisyeni tarafından gerçekleştirilmelidir.

Çevre koruması

Elektrikli cihazları, pil şarj cihazını ve pilleri/şarj edilebilir pilleri evsel atıklarla birlikte atmayın! AB Yasası 2012/19/EU uyarınca, kullanılamaz durumdaki elektrikli ve elektronik cihazlar ve AB Yasası 2006/66/EC uyarınca, arızalı veya kullanılmış aküler/piller ayrı olarak toplanmalıdır. Elektrikli cihazlar katı atık sahaları veya çöp toplama alanlarına atılırsa, yer altı sularına ve besin zincirine tehlikeli maddeler sızabilir, bu da sağlığınızın bozulmasına yol açabilir.



SORUN GİDERME

SORUN	SEBEP	ÇÖZÜM
Akü şarj olmuyor.	■ Akü şarj cihazına bağlı değil.	■ Aküyü şarj cihazına takın.

GARANTİ

EGO GARANTİ POLİTİKASI

PEGO Garanti politikasına ilişkin tüm hüküm ve koşullar için, lütfen egopowerplus.com adresindeki web sitemizi ziyaret edin.

TR

LUGEGE KÕIKI JUHISEID!



LUGEGE KASUTUSJUHENDIT

⚠ Kaasnev risk! Inimesed, kes kasutavad elektroonilisi seadmeid, nt südamestimulaatorit, peaksid enne selle toote kasutamist konsulteerima oma arstiga. Elektriseadmete kasutamine südamestimulaatori läheduses võib põhjustada südamestimulaatori häireid või rikkeid.

⚠ HOIATUS! Turvalisuse ja usaldusväarsuse tagamiseks peab kõiki parandustöid läbi viima kvalifitseeritud hooldustehnik.

OHUTUSSÜMBOLID

Ohutussümbolite eesmärk on tõmmata teie tähelepanu võimalikele ohtudele.

Ohutussümbolitele ja nende juures olevatele seletustele tuleb korralikult tähelepanu pöörata ja need endale selgeks teha. Ohutussümbolid iseenesest ei kõrvalda ohu olemasolu. Nendega kaasnevad juhendid ja hoiatused ei asenda asjakohaseid õnnetuste vältimise meetmeid.

OHUTUSJUHISED

Sel lehel on kujutatud ja kirjeldatud ohutussümboliteid, mida võib käesolevalt tootelt leida. Enne, kui üritate masinat kokku panna ja kasutada, lugege, tehke omale selgeks ja järgige kõiki juhiseid.

	Ohutustead	Teie turvalisusega seotud ettevaatusabinõud
	Lugege kasutusjuhendit	Et vähendada vigastuste ohtu, peab kasutaja enne toote kasutamist lugema kasutusjuhendit ja selle endale selgeks tegema.
	Sisekatsetus,	Kasutage seda seadet ainult sisetingimustes.
	II klassi konstruktsioon.	Topeltisolatsiooniga konstruktsioon
	CE	Toode vastab EÜ direktiividele.

	UKCA	See toode vastab asjakohastele UK seadustele.
	WEEE	Elektrilisi jäätmeid ei tohi visata olmeprügi hulka. Viige need ametlikku jäätmekäitluskeskusesse.
	Kaitsmeühendused	Ajaviitega miniatuurne kaitsmeühendus
V	Volti	Pinge
A	Amprit	Voolutugevus
Hz	Hertsi	Sagedus (tsükli sekundis)
W	Vatti	Võimsus
min	Minutit	Aeg
	vahelduvvool	Voolu tüüp
	Alalisvool	Voolu tüüp või omadus

⚠ HOIATUS:Lugege kõiki juhiseid ja tehke need endale selgeks. Allpool loetletud juhiste eiramise tagajärjeks võivad olla elektrilöök, tulekahju ja/või tõsised isikuvigastused. Kõigis hoiatuses tähistab termin „elektritööriist“ EGO akuga töötavaid (juhtmeta) muru hooldamise ja aiatööriistu.

TÖÖPIIRKONNA OHUTUS

- **Hoidke tööpiirkond puhas ja hästi valgustatud.** Segadus või valgustamata tööpiirkonnad võivad põhjustada õnnetusi.
- **Ärge kasutage elektritööriistu plahvatusohtlikes keskkondades, näiteks kergestisüttivate vedelike, gaaside või tolmu läheduses. Elektritööriistad tekitavad sädemid, mis võivad süüdata tolmu või aursid.**

ELEKTRILINE OHUTUS

- Elektritööriistad tuleb ühendada sobivas pistikupesas. Ärge kunagi muutke pistikut mitte mingil viisil. Ärge kasutage koos maandatud elektritööriistadega mingisuguseid üleminekuadaptereid. Muutmata pistikute ja sobivate pistikupesade kasutamine vähendab elektrilöögi ohtu..
- Ärge jätke laadijat vihma kätte ega niiskesse tingimustesse. Kui laadijasse satub vett, suureneb elektrilöögi oht.
- Ärge rikkuge juhet. Ärge kasutage juhet laadija kandmiseks või tõmbamiseks ja ärge tõmmake juhtmest, kui soovite pistikut

pistikupesast eemaldada. Vältige juhtme kokkupuudet kuumade objektide, õli, teravate äärte või liikuvate osadega. Kahjustatud või puntras juhe suurendab elektrilöögi ohtu.

- Vältige kehalist kontakti maandatud pindadega (nt torud, radiaatorid, piirded, külmikud). Kui teie keha on maandatud, suureneb elektrilöögi oht.
- Elektritööriistaga välitingimustes töötamiseks kasutage välitingimustesse sobivat pikendusjuhet. Välitingimustesse sobiva juhtme kasutamine vähendab elektrilöögi ohtu.
- EGO-laadijaga saab laadida allpool loetletud EGO liitiumioon-akuplokke:

LAADIJA	AKUPLOKID
CCH0450E	CBA0240

- Laske oma laadijat hooldada kvalifitseeritud remonditehnikul, kes kasutab ainult identseid originaalvaruosi. See tagab laadija ohutuse säilimise. Remontimisel kasutage vaid originaalvaruosi. Järgige käesoleva kasutusjuhendi Hoolduse lõigus toodud juhiseid. Lubamatute osade kasutamine võib hooldusjuhiste eiramine võib põhjustada elektrilöögi või kehavigastuste ohtu.

LAADIJA OHUTUSREEGLID

⚠ ETTEVAATUST: Elektrilöögi saamise või seadme/aku kahjustuse ohtu vähendamiseks laadige ainult teie laadija andmesildil märgitud näitudele vastavaid akusid. Muud tüüpi akud võivad lõhkeda ja põhjustada varalist kahju või kehavigastusi.

- Seda seadet pole lubatud kasutada vaimse või füüsilise puudega isikutel või lastel, välja arvatud juhul, kui neile on määratud järelevalvaja, kes jälgib ja juhendab neid seadme ohutu kasutamise ning seadmega töötades esineda võivate ohtude kohta.
- Lastele tuleb õpetada, et nad ei tohi seadmega mängida.
- Enne akulaadija kasutamist lugege läbi kõik selles juhendis sisalduvad ja laadijale, akule ning akut kasutavale tootele kantud juhised ja hoiatustähised, et ennetada toodete väärkasutamist ja sellest põhjustatud võimalikke vigastusi või varalisi kahjusid.
- Ärge kasutage laadijat välitingimustes ning vältige märgi või niiskeid keskkondi. Kui laadijasse satub vett, suureneb elektrilöögi oht.
- Ärge puudutage laadijat, laadija pistikut ega laadija klemme märgade kätega.
- Kui kasutate mittesoovitatud varuosa või varuosa, mida pole tootnud akulaadija tootja,

võite põhjustada tulekahju, elektrilöögi või vigastusi kõrvalseisjatele.

- Kasutage laadimiseks ainult tootja poolt ette nähtud laadijaid. Akulaadija, mis sobib teatud tüüpi akuplokile, võib põhjustada tulekahju ohtu, kui seda kasutada mõne teise akuplokiga.
- Ärge rikkuge juhet ega laadijat. Ärge kasutage juhet laadija kandmiseks või tõmbamiseks ja ärge tõmmake juhtmest, kui soovite pistikut pistikupesast eemaldada. Ärge tõmmake seadme laadija küljest eemaldamiseks seadme juhet. Nii võite kahjustada juhet või laadijat ja tekitada elektrilöögi ohtu. Kahjustatud juhe tuleb koheest välja vahetada.
- Veenduge, et juhe on paigutatud nii, et sellele ei saa peale astuda, selle otsa ei saa komistada ning see ei saa kokku puutuda teravate äärte ega liikuvate detailidega. Vastasel juhul võite juhet kahjustada või liigselt kulumata. Nii vähendate juhuslike kukkumiste riski, mis võivad põhjustada vigastusi või kahjustada juhet, mille tulemusena võite saada elektrilöögi.
- Vältige juhtme ja laadija kokkupuudet kuumusega, sest see võib kahjustada korpust või sisemisi detaile.
- Ärge laske bensiinil, õlidel, nafta baasil toodetel jms plastosadega kokku puutuda. Need ained sisaldavad kemikaale, mis võivad plastikut vigastada, nõrgestada või hävitada.
- Ärge kasutage laadijat, kui selle juhe või pistik on kahjustatud, sest nii võite põhjustada lühise või saada elektrilöögi. Kahjustatud laadija vahetage või laske remontida kvalifitseeritud tehnikul EGO ametlikus hoolduskeskuses.
- Ärge kasutage laadijat, kui see on saanud löögi, maha kukkunud või muul viisil kahjustatud. Viige see volitatud hooldustehniku juurde kontrolli, et otsustada, kas laadija on piisavalt heas töökorras.
- Ärge võtke laadijat osadeks lahti. Kui seadet on vaja hooldada või remontida, viige see volitatud hooldustehniku juurde. Ebakorrektselt kokku monteeritud seade võib põhjustada elektrilöögi või tulekahju.
- Enne seadme hooldamist või puhastamist eemaldage laadija elektrilöögi vältimiseks vooluvõrgust.
- Kui te laadijat ei kasuta, eemaldage see vooluvõrgust. See vähendab elektrilöögi ja kahjustuste ohtu, kui seadme avasse peaks kukkuma metallosakesi. Samuti väldite niimoodi võimalikke pingekõikumisest tulenevaid kahjustusi.
- Elektrilöögi oht. Ärge puudutage pistikupesast isoleerimata osa ega aku isoleerimata klemme.

- Hoidke need juhised alles. Tutvuge nendega sageli ning kasutage neid teiste kasutajate juhendamiseks. Kui te seadet kellelegi laenate, andke sellega kaasa ka käesolev kasutusjuhend, et vältida seadme väärkasutamist ja võimalikke vigastusi.

Olulised ohutusjuhised

- Hoidke need juhised alles. Selles juhendis sisalduvad olulised EGO 12V laadija CCH0450E ohutus- ja kasutusjuhised.
- Enne akulaadija kasutamist lugege läbi kogu kasutusjuhend ja kõik akulaadijale, akule ja akut kasutavale tootele paigaldatud ohutusmärgised.

⚠ HOIATUS! Elektriseadmete kasutamisel tuleb alati järgida elementaarseid ohutusnõudeid, sealhulgas ka alljärgnevat:

- Vigastuste ohu vähendamiseks tuleb olla väga ettevaatlik, kui kasutate seadet laste läheduses.
- Kasutage ainult tootja soovitatud või tootja pakutavaid varuosi.
- Ärge kasutage seadet välitingimustes.
- Kaasaskantava seadme puhul elektrilöögi ohu vähendamiseks ärge pange laadijat vette ega ühegi teise vedeliku sisse. Ärge paigutage ega hoiustage seadet kohas, kust see võib vanni või kraanikaussi kukkuda.

⚠ ETTEVAATUST! Vigastuste ohu vähendamiseks laadige ainult laetavaid liitiumioonakusid. Muud tüüpi akud võivad lõhkeda ja põhjustada varalist kahju või kehavigastusi.

SPETSIFIKATSIOONID

Sisend	230 V-240 V~ 50 Hz/60 Hz 12 W
Laadija väljund	0,75 A 12 V
Laadimisaeg	≤3 H
Optimaalne laadimis-temperatuur	4°C-40°C
Laadija mass	0,29 kg

KIRJELDUS

TUNNE OMA LAADIJAT (Joon. A)

1. Juhe
2. Elektrikontaktid
3. Kinnituspilud

4. LED-märgutuled
5. Paigaldusava

KASUTAMINE

KUIDAS AKUT LAADIDA

⚠ HOIATUS! Ärge kasutage laadijat välitingimustes ning vältige märgi või niiskeid keskkondi. Kui laadijasse satub vett, suureneb elektrilöögi oht.

MÄRKUS: Liitiumioon-akuplokid tarnitakse osaliselt laetuna. Enne esmakordset kasutamist tuleb akuplokk täielikult laadida.

- 1) Laadige liitiumioon-akuplokki selleks ettenähtud laadijaga.
- 2) Ühendage laadija toiteallikaga, üheks sekundiks süttivad punane märgutuli ja roheline märgutuli; seejärel need kustuvad.
- 3) Joondage akuploki sakid laadija avaga.
- 4) Pange akuplokk laadijasse.5) Laadija suhtleb akuplokiga, et hinnata akuploki laetust.
- 6) Kui akuploki temperatuur on vahemikus 10°C kuni 40°C ning aku on väga tühi, siis süttib punane märgutuli.
- 7) Kui aku on laetud umbes 25% mahutavuseni, hakkab vilkuma roheline LED märgutuli, mis näitab tavarežiimis laadimist.
- 8) Akuploki laadimise ajal jääb roheline märgutuli vilkuma. Laadimise lõppemisel jääb laadija roheline LED märgutuli põlema. Vilkuv punane märgutuli näitab, et aku on defektne.
- 9) Kui jätate akuploki laadijasse, laetakse see täielikult, aga ülelaadimist ei toimu.

LAADIJA LEDIDE FUNKTSIONAALSUS

LED MÄR-GUTULI	AKUP-LOKK	PUNANE LED	ROHE-LINE LED	TOIMING
===	Laadimine	Väljas	Vilgub	Laadimine
---	Defektne	Vilgub	Väljas	Akuplokk või laadija on defektne
—	Külm/kuum aku	Sees	Väljas	Laadimine jätkub kui akuploki temperatuur on-va-hemikus 3°C-57°C.
—	Täielikult laetud	Väljas	Sees	Laadimine on lõpetatud.

ET

KUUMA VÕI KÜLMA AKUPLOKI LAADIMINE

Kui akuploki temperatuur pole tavalise töötemperatuuri vahemikus, süttib punane LED ja kustub roheline LED. Kui akuplokk jahtub temperatuurini 57°C või soojeneb üle 3°C, alustab laadija automaatselt laadimist.

DEFEKTNE AKUPLOKK VÕI LAADIJA

Kui laadija tuvastab probleemi, hakkab punane LED vilkuma ja roheline LED kustub.

- Defektide tuvastamisel võtke akuplokk laadijast välja ja pange tagasi. Kui ka teist korda kuvatakse LED-idega defektne olek, proovige laadida teist akuplokki.2.
Kui teise akuploki laadimine õnnestub, viige defektne akuplokk jäätmekogumispunkti (vaadake juhiseid akuploki juhendist).
- Kui ka teise akuploki puhul kuvatakse LED-idega defektne olek, ühendage laadija vooluvõrgust lahti, oodake kuni punane LED kustub ja seejärel ühendage laadija uuesti vooluvõrku. Kui laadija punane LED näitab endiselt defekti olemasolu, võib laadija defektne olla.

SEINALEKINNITAMISE AUGUD

Laadijal on mugavat hoiustamist võimaldavad augud seadme seinale riputamiseks (joon. A-5). Kinnitage kruvid seina vahega. Kasutage kruvisid, mis on piisavalt tugevad laadija ja akuploki koguraskuse üleval hoidmiseks.

HOOLDUS

⚠ HOIATUS! Raskete kehavigastuste vältimiseks tuleb seadme puhastamise või hooldamise ajaks alati akuplokk eemaldada.

⚠ HOIATUS! Remondiks võib kasutada ainult identseid EGO originaalvaruosi. Mis tahes muude osade kasutamine võib põhjustada ohtlikke olukordi või seadet vigastada

⚠ HOIATUS! Laadija puhastamiseks ei ole soovitatav kasutada kuiva suruõhku. Kui suruõhu kasutamine on ainus võimalik viis, kandke seadme puhastamise ajal kindlasti näokaitset või külgkaitsetega kaitseprille. Kui tööpiirkond on tolmune, kandke ka tolmumaski.

⚠ HOIATUS! Kui toitejuhe on kahjustatud, peab tootja, tootja hooldustehnik või mõni teine sarnase kvalifikatsiooniga isik selle ohu vältimiseks välja vahetama.

ÜLDINE HOOLDUS

Vältige plastosade puhastamisel lahustite kasutamist. Enamik plastikuudi on kaubanduslike lahustite suhtes tundlikud ja võivad nende kasutamisel kahjustada saada.

Kasutage mustuse, tolmu, õli, määrdede jms eemaldamiseks puhast lappi.

⚠ HOIATUS! Ärge kunagi laske pidurivedelikel, bensiinil, naftapõhistel toodetel, vedelatel õilidel jms plastosadega kokku puutuda. Kemikaalid võivad plasti kahjustada, nõrgendada või purustada, mille tagajärjeks võib olla tõsine kehavigastus.

⚠ HOIATUS! Remondiks võib kasutada ainult identseid EGO originaalvaruosi. Mis tahes muude osade kasutamine võib põhjustada ohtlikke olukordi või seadet vigastada. Turvalisuse ja usaldusväärse tagamiseks peab kõiki parandustöid läbi viima kvalifitseeritud hooldustehnik EGO hoolduskeskuses.

Keskonnakaitse



Ärge visake elektriseadmeid, akulaadijat ega patareid / akusid olmeprügi hulka! Vastavalt Euroopa Liidu eriaruandele nr 2012/19/EL tuleb elektri- ja elektroonikaseadmed, mis pole enam kasutatavad, ning vastavalt direktiivile 2006/66/EÜ, ka defektseid või kasutatud akuplokid / patareid, eraldi kokku koguda. Kui elektriseadmed maetakse maa sisse või viiakse prügimäele, võivad ohtlikud ained põhjavele lekkida ja toiduahelasse sattuda ning kahjustada teie tervist ja heaolu.

TÖRKEOTSING

PROBLEEM	PÕHJUS	LAHENDUS
Akuplokki saa laadida.	■ Akuplokk ei ole laadijaga ühendatud.	■ Kinnitage akuplokk laadija külge.

GARANTII

EGO GARANTIIPÕHIMÕTTED

Täielikud EGO garantitingimused leiate veebilehelt egopowerplus.com.

ПРОЧИТАЙТЕ ВСІ ІНСТРУКЦІЇ!



ПРОЧИТАЙТЕ ПОСІБНИК З
ЕКСПЛУАТАЦІЇ

⚠ Залишковий ризик! Люди з електронними пристроями, наприклад кардіостимуляторами, повинні проконсультуватися зі своїм лікарем (лікарями) перед використанням цього виробу. Експлуатація електрообладнання в безпосередній близькості від кардіостимулятора може спричинити перешкоди або несправність кардіостимулятора.

⚠ ПОПЕРЕДЖЕННЯ. Для гарантування безпеки та надійності всі ремонтні роботи повинен проводити кваліфікований технічний спеціаліст.

СИМВОЛИ, ЩО СТОСУЮТЬСЯ БЕЗПЕКИ

Мета символів, пов'язаних із безпекою, – привернути вашу увагу до можливих небезпек. Символи безпеки та їхнє пояснення заслуговують на вашу пильну увагу та розуміння. Символи попереджень самі по собі не усувають будь-якої небезпеки. Інструкції та попередження, які вони надають, не замінюють належних заходів щодо запобігання аваріям.

ПРАВИЛА ТЕХНІКИ БЕЗПЕКИ

На цій сторінці зображено та описано символи, пов'язані з безпекою, які можуть відобразитися на цьому виробі. Перш ніж намагатися зібрати та експлуатувати його, ознайомтеся з усіма інструкціями на інструменті та дотримуйтеся їх.

UK

	Попередження щодо безпеки	Запобіжні заходи, що стосуються вашої безпеки
	Прочитайте посібник користувача	Щоб зменшити ризик травми, користувач повинен ознайомитися з інструкцією користувача перед використанням цього виробу.

	Використання в приміщенні,	Цей пристрій можна використовувати лише в приміщенні.
	Конструкція класу II.	Конструкція з подвійною ізоляцією
	CE	Цей продукт відповідає чинним директивам ЄС.
	UKCA	Цей продукт відповідає чинному законодавству Великої Британії.
	WEEE	Відходи електричних виробів не слід викидати разом із побутовим сміттям. Зверніться до авторизованого пункту переробки.
	Плавкі запобіжники	Мініатюрний плавкий запобіжник із затримкою спрацювання
V	Вольти	Напруга
A	Амperi	Струм
Гц	Герци	Частота (число циклів за секунду)
Вт	Вати	Потужність
хв	Хвилини	Час
	Змінний струм	Тип струму
	Постійний струм	Тип або характеристика струму

⚠ ПОПЕРЕДЖЕННЯ. Ознайомтеся з усіма інструкціями. Недотримання всіх вказівок може спричинити ураження електричним струмом, пожежу та/або серйозні травми. Термін «електроінструмент» в усіх зазначених попередженнях стосується пристроїв для догляду за газоном і садом EGO, які працюють від батареї (без проводів).

БЕЗПЕКА В РОБОЧІЙ ЗОНІ

- **Робоча зона має бути чистою й добре освітленою.** Неприбрана або погано освітлена робоча зона може стати причиною нещасного випадку.
- **Не працюйте з інструментом у вибухонебезпечному середовищі,** наприклад за наявності легкозаймистих

рідин, газів або пилу. Під час роботи електроприладу утворюються іскри, від яких можуть зайнятися пил або випари.

або невиконання інструкцій із технічного обслуговування може спричинити ризик ураження струмом або травми.

ЕЛЕКТРИЧНА БЕЗПЕКА

- Штепсельні вилки електроінструмента мають підходити до розеток. Заборонено модифікувати вилку будь-яким чином. Не використовуйте жодні штепсельні-перехідники для роботи з заземленими електроінструментами. Штепсели та розетки, у які не вносилися зміни, зменшують ризик ураження електричним струмом.
- Бережіть зарядний пристрій від дощу та вологи. Вода, що потрапила в зарядний пристрій, підвищує ризик ураження електричним струмом.
- Поводьтеся обережно зі шнуром живлення. Ніколи не використовуйте шнур для перенесення, витягнення або вимкнення зарядного пристрою. Тримайте шнур подалі від джерел тепла, мастил, гострих країв або рухомих деталей. Пошкоджені чи заплутані шнури живлення становлять небезпеку ураження електричним струмом.
- Уникайте контакту частин тіла із заземленими поверхнями, такими як труби, батареї, плити й холодильники. У разі заземлення тіла зростає ризик ураження електричним струмом.
- Під час роботи з електроінструментом надворі використовуйте подовжувач, призначений для зовнішніх робіт. Використання подовжувача, призначеного для зовнішніх робіт, зменшує ризик ураження електричним струмом.
- Зарядний пристрій EGO може заряджати літій-іонні акумулятори EGO, перелічені нижче:

ЗАРЯДНИЙ ПРИСТРІЙ	АКУМУЛЯТОРНІ БАТАРЕЇ
ССН0450Е	СВА0240

- Обслуговування зарядного пристрою повинен виконувати кваліфікований ремонтник із використанням лише ідентичних запасних частин. Це забезпечить надійну роботу зарядного пристрою.
- Використовуйте для технічного обслуговування зарядного пристрою лише ідентичні запчастини. Дотримуйтеся інструкцій у розділі «Технічне обслуговування» цього посібника. Використання нез дозволених деталей

ПРАВИЛА БЕЗПЕКИ ДЛЯ ЗАРЯДНОГО ПРИСТРОЮ

⚠ ЗАСТЕРЕЖЕННЯ. Щоб зменшити ризик ураження електричним струмом або пошкодження зарядного пристрою та акумулятора, заряджайте лише ці літій-іонні акумулятори, спеціально позначені на етикетці зарядного пристрою. Інші типи батарей можуть вибухнути, спричинити травми або збитки.

- Цей прилад не призначено для використання особами (зокрема дітьми) з обмеженими фізичними, сенсорними чи розумовими можливостями, або такими, що мають недостатньо досвіду або знань, крім випадків, якщо вони використовують прилад під наглядом або були проінструктовані стосовно його використання особою, відповідальною за їхню безпеку.
- Діти мають бути під наглядом, щоб вони не гравали з приладом.
- Перш ніж користуватися зарядним пристроєм, ознайомтеся з усіма інструкціями та попереджувальними позначками в цьому посібнику, а також на зарядному пристрої, акумуляторі та виробі, у якому використовується акумулятор, щоб запобігти неналежному використанню виробів та можливим травмам або пошкодженню майна.
- Не використовуйте зарядний пристрій поза приміщенням і не піддавайте умовам підвищеної вологості. Вода, що потрапила в зарядний пристрій, підвищує ризик ураження електричним струмом.
- Не торкайтеся зарядного пристрою, зокрема його вилки та клем, мокрими руками.
- Використання приладдя, яке не рекомендує й не продає виробник зарядного пристрою, може призвести до пожежі, ураження електричним струмом або травми.
- Заряджайте лише за допомогою зарядного пристрою, указанного виробником. Зарядний пристрій, який підходить для акумуляторів одного виду, може спричинити ризик пожежі у випадку його використання з іншим акумулятором.

UK

- Поводьтесь обережно зі шнуром живлення або зарядним пристроєм. Ніколи не використовуйте шнур для перенесення зарядного пристрою. Не витягуйте шнур зарядного пристрою, щоб від'єднати штепсель від розетки. Можуть виникнути пошкодження шнура або зарядного пристрою та становити небезпеку ураження електричним струмом. Замініть пошкоджені шнури негайно.
- Переконайтеся, що шнур розташований таким чином, що ніхто на нього не наступить, не перечепиться, він не контактуватиме з гострими краями або рухомими частинами і не піддаватиметься іншим пошкодженням чи ударам. Це зменшить ризик випадкового падіння, що може спричинити травми, пошкодження шнура та ураження електричним струмом.
- Тримайте шнур і зарядний пристрій подалі від джерел тепла, щоб запобігти пошкодженню корпусу або внутрішніх деталей.
- Ніколи не допускайте контакту пластмасових частин із паливом, оліями, нафтопродуктами тощо. Ці матеріали містять хімікати, які можуть пошкодити, ослабити або знищити пластик.
- Не використовуйте зарядний пристрій із пошкодженням шнуру або штепселем, що може спричинити коротке замикання та ураження електричним струмом. У разі пошкодження зарядний пристрій слід відремонтувати або замінити в авторизованому сервісному центрі EGO.
- Не використовуйте зарядний пристрій, якщо він отримав різкий удар, упав або отримав будь-які інші пошкодження. Віднесіть його в авторизований сервісний центр для перевірки електричної схеми, щоб визначити, чи зарядний пристрій перебуває в хорошому робочому стані.
- Не розбирайте зарядний пристрій. У разі виникнення потреби в обслуговуванні чи ремонті віднесіть його до вповноваженого сервісного центру. Неправильне збирання зарядного пристрою може призвести до ураження електричним струмом чи пожежі.
- Перш ніж здійснювати будь-яке технічне обслуговування або чищення, відключіть зарядний пристрій від електричної розетки, щоб зменшити ризик ураження електричним струмом.
- Відключайте зарядний пристрій від джерела живлення, коли він не використовується. Це зменшить ризик ураження електричним струмом або пошкодження зарядного пристрою внаслідок потрапляння металевих предметів в отвір. Це також допоможе запобігти пошкодженню зарядного пристрою під час стрибка напруги.
- Небезпека ураження електричним струмом. Не торкайтесь неізолюваної частини вихідного роз'єму або неізолюваної клеми акумулятора.
- Збережіть цю інструкцію. Часто переглядайте та використовуйте її, щоб навчати інших, хто може використовувати цей інструмент. Якщо ви надаєте комусь цей інструмент, надайте їм ці інструкції, щоб запобігти неналежному використанню виробу та можливим травмам.

ВАЖЛИВІ ВКАЗІВКИ ЩОДО БЕЗПЕКИ

- Збережіть цю інструкцію. Цей посібник містить важливі інструкції з техніки безпеки та експлуатації для зарядного пристрою EGO CCH0450E з живленням 12 В.
- Перш ніж користуватися зарядним пристроєм, ознайомтеся з усіма інструкціями та застереженнями щодо зарядного пристрою, акумулятора та виробу, у якому використовується акумулятор.

⚠ ПОПЕРЕДЖЕННЯ. Під час використання електроприладів завжди слід дотримуватися основних запобіжних заходів, зокрема:

- Щоб зменшити ризик травмування, необхідний пильний нагляд, якщо прилад використовується поруч із дітьми.
- Використовуйте лише аксесуари, які рекомендує або продає виробник.
- Не для використання поза приміщеннями.
- Для портативного приладу: щоб зменшити ризик ураження електричним струмом, не кладіть зарядний пристрій у воду чи іншу рідину. Не розмиюйте й не зберігайте прилад там, де він може впасти або де його можуть потягнути у ванну або раковину.

⚠ ЗАСТЕРЕЖЕННЯ. Щоб зменшити ризик травми, заряджайте лише літій-іонні акумулятори. Інші типи батарей можуть вибухнути, спричинити травми або збитки.

ТЕХНІЧНІ ХАРАКТЕРИСТИКИ

Вхід:	230–240 В~ 50 Гц/60 Гц 12 Вт
Вихід зарядного пристрою	0,75 А, 12 В
Час зарядження	≤3 Н
Оптимальна температура заряджання	4°C–40°C
Вага зарядного пристрою	0,29 кг

ОПИС

ОЗНАЙОМЛЕННЯ ІЗ ЗАРЯДНИМ ПРИСТРОЄМ (рис. А)

1. Шнур
2. Електричні контакти
3. Кріпильні гнізда
4. Світлодіодні індикатори
5. Отвір для кріплення

ЕКСПЛУАТАЦІЯ

ЗАРЯДЖАННЯ АКУМУЛЯТОРНОЇ БАТАРЕЇ

▲ ПОПЕРЕДЖЕННЯ. Не використовуйте зарядний пристрій поза приміщенням і не піддавайте умовам підвищеної вологості. Вода, що потрапила в зарядний пристрій, підвищує ризик ураження електричним струмом.

ПРИМІТКА. Літій-іонні акумулятори постачаються частково зарядженими. Перед першим використанням повністю зарядіть акумуляторну батарею.

- 1) Заряджайте літій-іонну акумуляторну батарею відповідним зарядним пристроєм.
- 2) Підключіть зарядний пристрій до джерела живлення. Червоний і зелений індикатори загоряться на одну секунду, а потім згаснуть.
- 3) Вирівняйте підняті ребра на акумуляторі з гніздом у зарядному пристрої.
- 4) Вставте акумуляторну батарею в зарядний пристрій.
- 5) Зарядний пристрій обмінюватиметься даними з акумуляторною батареєю для оцінювання її стану.
- 6) Коли температура акумулятора становить від 10°C до 40°C і він достатньо розряджений, горить червоний індикатор.

- 7) Коли акумулятор зарядиться приблизно до 25%, зелений індикатор почне блимати, указуючи на нормальне заряджання.
- 8) Зелений індикатор продовжуватиме блимати, поки акумулятор заряджається. Після завершення заряджання зелений індикатор на зарядному пристрої продовжуватиме горіти. Блимання червоного індикатора вказує на несправний акумулятор.
- 9) Акумулятор повністю зарядиться, якщо залишити його на зарядному пристрої, але він не заряджатиметься надмірно.

ФУНКЦІЯ СВІТЛОДІОДНОГО ІНДИКАТОРА ЗАРЯДНОГО ПРИСТРОЮ

СВІТЛОДІОДНИЙ ІНДИКАТОР	АКУМУЛЯТОРНА БАТАРЕЯ	ЧЕРВОНИЙ ІНДИКАТОР	ЗЕЛЕНИЙ ІНДИКАТОР	ДІЯ
	Заряджання	Вимкнений	Блимає	Заряджання
	Несправність	Блимає	Вимкнений	Несправність акумуляторної батареї або зарядного пристрою
	Холодна/гаряча батарея	Увімкнений	Вимкнений	Заряджання починається, коли температура акумулятора в межах 3°C–57°C
	Повністю заряджено	Вимкнений	Увімкнений	Заряджання завершено

ЗАРЯДЖЕННЯ ГАРЯЧОЇ АБО ХОЛОДНОЇ АКУМУЛЯТОРНОЇ БАТАРЕЇ

Якщо акумуляторна батарея перебуває за межами діапазону нормальних температур, червоний індикатор горить, а зелений індикатор гасне. Коли акумуляторна батарея охолоне приблизно до 57°C або нагріється до температури більше 3°C, зарядний пристрій автоматично почне заряджання.

UK

НЕСПРАВНИЙ АКУМУЛЯТОР АБО ЗАРЯДНИЙ ПРИСТРІЙ

Якщо зарядний пристрій виявляє проблему, червоний індикатор починає блимати, а зелений індикатор гасне.

1. У разі індикації несправності видаліть і знову вставте акумулятор у зарядний пристрій. Якщо світлодіодні індикатори знову вказуватимуть на несправність, спробуйте зарядити інший акумулятор.
2. Якщо інший акумулятор заряджається належним чином, утилізуйте дефектний акумулятор (див. вказівки в інструкції акумулятора).
3. Якщо інший акумулятор також вказує на несправність, відключіть зарядний пристрій від джерела живлення й зачекайте, доки червоний індикатор не згасне, а потім знову під'єднайте вилку до джерела живлення. Якщо червоний світлодіодний індикатор на зарядному пристрої все ще вказує на несправність, зарядний пристрій, можливо, несправний.

ОТВОРИ ДЛЯ НАСТІННОГО КРИПЛЕННЯ

Зарядний пристрій має отвори для вішання, завдяки яким його зручно зберігати (рис. A-5). Установіть гвинти в стіну на відстані один від одного. Використовуйте гвинти, достатньо міцні для утримання маси зарядного пристрою та акумуляторної батареї.

ОБСЛУГОВУВАННЯ

⚠ ПОПЕРЕДЖЕННЯ. Щоб уникнути серйозних травм, завжди виймайте акумуляторну батарею з інструмента, перш ніж чистити або виконувати будь-яке технічне обслуговування.

⚠ ПОПЕРЕДЖЕННЯ. Використовуйте для технічного обслуговування лише ідентичні запчастини EGO. Використання будь-яких інших частин створює небезпеку або може призвести до поломки виробу.

⚠ ПОПЕРЕДЖЕННЯ. Не рекомендується використовувати стиснуте сухе повітря для очищення зарядного пристрою. Якщо єдиним способом застосування є очищення стисненим повітрям, завжди використовуйте закриті захисні окуляри або відкриті захисні окуляри з бічними щитками під час чищення інструмента. Коли здійснюється пил, надягайте також протипилову маску.

⚠ ПОПЕРЕДЖЕННЯ. Якщо шнур живлення пошкоджений, то, щоб запобігти ураженню електричним струмом, його повинен замінити виробник, його технічний представник або спеціаліст аналогічної кваліфікації.

ЗАГАЛЬНИЙ ТЕХНІЧНИЙ ДОГЛЯД

Не використовуйте розчинники для очищення пластмасових деталей. Більшість пластмас чутливі до різноманітних промислових розчинників і можуть бути ними пошкоджені. Для видалення бруду, пилу, мастила тощо користуйтеся чистою ганчіркою.

⚠ ПОПЕРЕДЖЕННЯ. Ніколи не допускайте контакту пластмасових частин із гальміною рідиною, газоліном, нафтопродуктами, проникаючими оліями і т. ін. Хімікати можуть пошкодити, ослабити або зруйнувати пластмасу, а це загрожує серйозними травмами.

⚠ ПОПЕРЕДЖЕННЯ. Використовуйте для технічного обслуговування лише ідентичні запчастини EGO. Використання будь-яких інших частин створює небезпеку або може призвести до поломки виробу. Для гарантування безпеки та надійності всі ремонтні роботи повинен проводити кваліфікований технічний спеціаліст у сервісному центрі EGO.

Захист довкілля



Не викидайте електричне обладнання, зарядний пристрій та батарейки/акумулятори в побутові відходи! Відповідно до європейського закону 2012/19/EU електричне та електронне обладнання, яке більше не придатне для використання, і згідно з європейським законом 2006/66/EC дефектні або використані акумуляторні батареї підлягають роздільному збиранню. Якщо електричний пристрій утилізується на сміттєзвалищі, небезпечні речовини можуть вилетіти в ґрунтові води та потрапити в харчовий ланцюг, що може зашкодити вашому здоров'ю та самопочуттю.

УСУНЕННЯ НЕСПРАВНОСТЕЙ

ПРОБЛЕМА	ПРИЧИНА	ВИРІШЕННЯ
Акумулятор не заряджається.	■ Акумулятор не підключено до зарядного пристрою.	■ Під'єднайте акумулятор до зарядного пристрою.

ГАРАНТІЯ

ПРАВИЛА ГАРАНТІЇ EGO

Будь ласка, відвідайте веб-сайт egopowerplus.com для отримання повних умов гарантійної політики EGO.

ПРОЧЕТЕТЕ ВСИЧКИ ИНСТРУКЦИИ!



**ПРОЧЕТЕТЕ РЪКОВОДСТВОТО
НА ОПЕРАТОРА!**

⚠ Остатъчен риск! Хора с електронни устройства, като пейсмейкър трябва да се консултират с лекуващия(те) си лекар(и) преди употреба на този продукт. Работата с електрическо оборудване в непосредствена близост до сърдечен пейсмейкър може да предизвика смущение или неизправност на пейсмейкъра.

ПРЕДУПРЕЖДЕНИЕ: За да осигурите безопасността и надеждността, всички поправки трябва да се извършват от квалифициран сервизен техник.

СИМВОЛИ ЗА БЕЗОПАСНОСТ

Целта на символите за безопасност е да привлечат вниманието към възможни опасности. Символите за безопасност и обясненията към тях заслужават вашето повишено внимание и осъзнаване. Символите за безопасност сами по себе си не елиминират каквато и да е опасност. Инструкциите и предупрежденията, които предоставят не са заместители за подходящите мерки за предотвратяване на инцидент.

ИНСТРУКЦИИ ЗА БЕЗОПАСНОСТ

Тази страница изобразява и описва символите за безопасност, които може да се появят по този продукт. Прочетете, осъзнайте и следвайте всички инструкции по машината преди предприемане на сглобяване или работа.

BG

	Сигнал за безопасност	Предпазни мерки, които засягат Вашата безопасност
	Прочетете ръководството на оператора	За намаляване на опасността от нараняване, потребителят трябва да прочете и разбере ръководството на оператора преди използването на този продукт
	Употреба на закрито	Използвайте това устройство само на закрито
	Конструкция клас II	Двойно изолирана конструкция
	CE	Този продукт е в съответствие с приложимите директиви на ЕС.
	UKCA	Този продукт е в съответствие с приложимото законодателство на Великобритания.
	WEEE	Отпадъчните електрически продукти не трябва да бъдат изхвърляни заедно с домакинския отпадък. Отнесете го до упълномощено място за рециклиране.
	Стопяеми вложки на предпазител	Бавнодействащ миниатюрен стопяем предпазител
V	Волта	Напрежение
A	Ампера	Ток
Hz	Херца	Честота (цикъла за минута)
W	Вата	Мощност
мин	Минути	Време
	Променлив ток	Вид ток
	Постоянен ток	Вид или характеристика на тока

⚠ ПРЕДУПРЕЖДЕНИЕ: Прочетете и осъзнайте всички инструкции. Неспазването на всички инструкции изброени може да доведе до електрически удар, пожар и/или сериозно нараняване. Терминът „електроинструмент“ при всички изброени предупреждения се отнася за ливадни и градински машини управляване със захранване EGO акумулаторна батерия.

ЗАРЯДНО УСТРОЙСТВО	АКУМУЛАТОРНИ БАТЕРИИ
CSH0450E	CBA0240

- Обслужвайте вашето зарядно устройство чрез квалифициран техник, като използвате само идентични резервни части. Това ще осигури поддържането на безопасност за вашето зарядно устройство.
- Когато обслужвате зарядно устройство, използвайте само идентични резервни части. Следвайте инструкциите в раздел Поддръжка на това ръководство. Употребата на неотризирирани части или неспазването на инструкциите за поддръжка може да създадат риск от удар или нараняване.

БЕЗОПАСНОСТ В РАБОТНАТА ЗОНА

- **Поддържайте работната зона чиста и добре осветена.** Разхвърляни или тъмни работни зони пораждаат инциденти.
- **Не работете с електроинструменти в експлозивна среда, като например в присъствието на запалими течности, газ или прах.** Електроинструментите може да създадат искри, които може да възпламяват праха или изпаренията.

ПРАВИЛА ЗА БЕЗОПАСНОСТ ЗА ЗАРЯДНО УСТРОЙСТВО

ЕЛЕКТРИЧЕСКА БЕЗОПАСНОСТ

- Щепселите на електроинструмента трябва да съответстват на контакта. Никога не модифицирайте щепсела по какъвто и да е начин. Не използвайте какъвто и да е адаптер със заземени електроинструменти. Немодифицираните щепсели и съответстващите контакти ще намалят риска от електрически удар.
- Не излагайте зарядното устройство на дъжд или влажни условия. Навлизането на вода в зарядното устройство ще увеличи риска от електрически удар.
- Не злоупотребявайте с кабела. Никога не използвайте кабела за пренасяне, изтегляне или изключване от контакта на зарядното устройство. Дръжте кабела настрана от топлина, масло, остри ръбове или движещи се части. Повредени или оплетени кабели увеличават риска от електрически удар.
- Избягвайте контакт на тялото със заземени повърхности, като тръби, радиатори, кухненски пещи и хладилници. Съществува опасност от електрически удар, ако тялото Ви е заземено.
- Когато работите с електроинструмент на открито, използвайте удължителен кабел подходящ за употреба на открито. Употребата на кабел подходящ за употреба на открито намалява риска от електрически удар.
- Зарядното устройство EGO може да зарежда литиево-йонните акумулаторни батерии EGO изброени долу:

⚠ ВНИМАНИЕ: За да намалите риска от електрически удар или повреда на зарядното устройство или акумулаторната батерия, зареждайте само тези литиево-йонни презареждащи се акумулаторни батерии специфично обозначени на етикета на вашето зарядно устройство. Други видове акумулаторни батерии може да избухнат, като предизвикат нараняване или повреда.

- Този уред не е предназначен за употреба от лица (включително деца) с понижени физически, сетивни или умствени способности, или без опит и познания, освен ако не им е осигурено наблюдение или инструктаж относно употребата на уреда от лице отговорно за тяхната безопасност.
- Децата трябва да бъдат наблюдавани, за да се гарантира, че не играят с уреда.
- Преди употреба на зарядното устройство за акумулаторни батерии, прочетете всички инструкции и маркировки за внимание в това ръководство и върху зарядното устройство за акумулаторни батерии, акумулаторната батерия и продукта, който използва акумулаторната батерия, за да се предотврати злоупотреба с продуктите и възможно нараняване или повреда.
- Не използвайте зарядното устройство на открито или не го излагайте на мокри или влажни условия. Навлизането на вода в зарядното устройство ще увеличи риска от електрически удар
- Не работете със зарядното устройство, включително с щепсела на зарядното устройство и клемите на зарядното устройство с влажни ръце.

BG

- Употребата на приставка, която не е препоръчана или продадена от производителя на зарядното устройство за акумулаторни батерии може да доведе до създаване на опасност от пожар, електрически удар или нараняване на лицето.
- Презареждайте само със зарядното устройство определено от производителя. Зарядно устройство, което е подходящо за един вид акумулаторна батерия може да създаде опасност от пожар, когато се използва с друга акумулаторна батерия.
- Не злоупотребявайте с кабела или зарядното устройство. Никога не използвайте кабела за пренасяне на зарядното устройство. Не теглете кабела на зарядното устройство, за са изключите щепсела от щепселната кутия. Повреда на кабела или зарядното устройство може да възникне и да създаде опасност от електрически удар. Незабавно подменете повредения кабел.
- Уверете се, че кабелът е разположен така, че няма да бъде настъпван, прегазван, няма да влиза в контакт с остри ръбове или движещи се части или по друг начин да бъде подложен на повреда или стрес. Това ще намали риска от инцидентни неизправности, които могат да предизвикат нараняване и повреда на кабела, което в такъв случай може да доведе до електрически удар.
- Дръжте кабела и зарядното устройство далеч от топлина, за да се предотврати повреда по корпуса или вътрешните части.
- Не позволявайте бензин, масло, петролни продукти и т.н. да влизат в контакт с пластмасовите части. Тези материали съдържат химикали, които могат да повредят, отслабят или разрушат пластмасата.
- Не работете със зарядното устройство при повреден кабел или щепсел, което може да предизвика късо съединение и електрически удар. При повреда поправете или подменете зарядното устройство с помощта на упълномощен сервизен техник в сервизния център EGO.
- Не работете със зарядното устройство, ако е претърпяло силен удар, изпускано е или по друг начин е повредено. Отведете го при упълномощен сервизен техник за проверяване на електричеството, за да се определи дали зарядното устройство е в добро работещо състояние.
- Не разглобявайте зарядното устройство. Отведете го при упълномощен сервизен техник, когато е необходима поправка или обслужване. Неправилното повторно сглобяване може да доведе до създаване на опасност от електрически удар или пожар.
- Изключвайте от контакта зарядното устройство преди предприемане на каквато и да е поддръжка или почистване, за да се намали опасността от електрически удар.
- Изключвайте зарядното устройство от електрозахранването, когато не се използва. Това ще намали опасността от електрически удар или повреда по зарядното устройство в случай, че метални предмети попаднат в отвора. Това също така ще помогне да се предотврати повреда на зарядното устройство при пренапрежение.
- Опасност от електрически удар. Не докосвайте неизолираната част на изходящия конектор или неизолираните клеми на акумулаторната батерия.
- Запазете тези инструкции. Обръщайте се често към тях и ги използвайте за инструктиране на други, които може да използват този инструмент. Ако заемете този инструмент на някой друг, вземете им също и тези инструкции, за да се предотврати злоупотреба с продукта и вероятно нараняване.

ВАЖНИ ИНСТРУКЦИИ ЗА БЕЗОПАСНОСТ

- Запазете тези инструкции. Това ръководство съдържа важна информация за безопасността и инструкции за работа за зарядно устройство EGO 12V CCH0450E.
- Преди употреба на зарядното устройство за акумулаторни батерии прочетете всички инструкции и маркировките за внимание по зарядното устройство за акумулаторни батерии, акумулаторната батерия и продукта, който използва батерията.

▲ ПРЕДУПРЕЖДЕНИЕ: Когато използвате електрически уреди, трябва винаги да се следват основните предпазни мерки, включително следните.

За да намалите опасността от нараняване, необходимо е стриктно наблюдение, когато уредът се използва близо до деца.

- Използвайте само приставки препоръчани или продадени от производителя.
- Не използвайте на открито.

- За преносим уред - За да намалите риска от електрически шок, не поставяйте зарядното устройство във вода или други течности. Не поставяйте или съхранявайте уреда там, където може да падне или да бъде изтеглен в тръба или мивка.

▲ ВНИМАНИЕ: За да намалите риска от нараняване, зареждайте само литиево-йонни презареждащи се акумулаторни батерии. Други видове акумулаторни батерии може да избухнат, като предизвикат нараняване или повреда.

СПЕЦИФИКАЦИИ

Входна мощност	230 V-240 V~ 50 Hz/60 Hz 12 W
Изходящ ток на зарядното устройство	0,75 A 12 V
Време на зареждане	≤3 H
Оптимална температура на зареждане	4°C-40°C
Тегло на зарядното устройство	0,29 кг

ОПИСАНИЕ

ОПОЗНАЙТЕ ВАШЕТО ЗАРЯДНО УСТРОЙСТВО (Фиг. А)

1. Кабел
2. Електрически контакти
3. Монтажни прорези
4. Светодиодни индикатори
5. Монтажен отвор

РАБОТА

КАК СЕ ЗАРЕЖДА АКУМУЛАТОРНА БАТЕРИЯ



▲ ПРЕДУПРЕЖДЕНИЕ: Не използвайте зарядното устройство на открито или не го излагайте на мокри или влажни условия. Навлизането на вода в зарядното устройство ще увеличи риска от електрически удар.

БЕЛЕЖКА: Литиево-йонни акумулаторни батерии се доставят частично заредени. Преди употреба за първи път, напълно заредете акумулаторната батерия.

- 1) Заредете литиево-йонната акумулаторна батерия с правилното зарядно устройство.
- 2) Съържете зарядното устройство към електрозахранването, червената светлина за дефект и зелената светлина ще светнат за една секунда и след това ще изгаснат.
- 3) Подравнете повдигнатите ребра на акумулаторната батерия с прореза в зарядното устройство.
- 4) Поставете акумулаторната батерия в Зареждане устройство.
- 5) Зарядното устройство ще комуникира с акумулаторната батерия, за да оцени състоянието на акумулаторната батерия.
- 6) Когато температурата на акумулаторната батерия е между 10°C и 40°C и батерията е достатъчно разредена, червената светлина ще светне.
- 7) Когато батерията се зареди до около 25% от капацитета, зеленият светодиод ще започне да мига, за да укаже нормално зареждане.
- 8) Зелената светлина ще продължи да мига, докато акумулаторната батерия се зарежда. След като зареждането завърши, зеленият светодиод на зарядното устройство ще остане да свети. Мигаща червена светлина указва дефектна батерия.
- 9) Акумулаторната батерия ще се зареди напълно, ако се остави на зарядното устройство, но няма да се презареди.

СВЕТОДИОДНИ ФУНКЦИИ НА ЗАРЯДНОТО УСТРОЙСТВО

СВЕТОДИОД-ЕН ИНДИКАТОР	АКУМУЛАТОРНА БАТЕРИЯ	ЧЕРВЕН СВЕТОДИОД	ЗЕЛЕН СВЕТОДИОД	ДЕЙСТВИЕ
	Зареждане	Изкл.	Мигащ	Зареждане
	Дефектира	Мигаща	Изкл.	Акумулаторната батерия или зарядното устройство са дефектни.

	Студена/гореща батерия	Вкл.	Изкл.	Зарежда-не-то-ще започне, когато акумулаторната батерия се в-ърне до 3°C -57°C.
	Напълно заредена	Изкл.	Вкл.	Зарежда-не-то е завършено

ЗАРЕЖДАНЕ НА ГОРЕЩА ИЛИ СТУДЕНА АКУМУЛАТОРНА БАТЕРИЯ

Ако акумулаторната батерия е извън нормалния температурен обхват, червеният светодиод ще светне, а зеленият ще се изключи. Когато акумулаторната батерия се охлади приблизително до 57°C или се затопли до повече от 3°C, зарядното автоматично ще започне да зарежда.

ДЕФЕКТНА АКУМУЛАТОРНА БАТЕРИЯ ИЛИ ЗАРЯДНО УСТРОЙСТВО

Ако зарядното отчете проблем, червеният светодиод автоматично ще започне да свети, а зеленият светодиод ще угасне.

1. Ако се отчете като дефектна, премахнете и въведете повторно акумулаторната батерия в зарядното устройство. Ако светодиодите все още отчитат „дефект“ за втори път, опитайте зареждане на различна акумулаторна батерия
2. Ако различната акумулаторна батерия се зарежда нормално, изхвърлете дефектната акумулаторна батерия (виж инструкциите в ръководството за акумулаторна батерия)
3. Ако друга акумулаторна батерия също показва „дефект“, изключете от контакта зарядното устройство и изчакайте до угасване на червения светодиод, след това включете повторно щепсела към електрохранването. Ако червеният светодиод на зарядното все още показва дефект, зарядното може да е дефектно.

МОНТАЖНИ ОТВОРИ ЗА СТЕНА

Зарядното устройство притежава отвори за закачане за удобно съхранение (Фиг. А-5). Поставете винтовете в стената на разстояние един от друг. Използвайте винтове достатъчно здрави, за да издържат на

комбинираното тегло на зарядното устройство и акумулаторната батерия.

ПОДДРЪЖКА

⚠ ПРЕДУПРЕЖДЕНИЕ: За да избегнете нараняване, винаги сменяйте акумулаторната батерия от инструмента, когато почиствате или извършвате поддръжка.

⚠ ПРЕДУПРЕЖДЕНИЕ: Когато обслужвате, използвайте само идентични резервни части. Употребата на каквито и да е други части може да създаде опасност или да предизвика повреда на продукта.

⚠ ПРЕДУПРЕЖДЕНИЕ: Не е препоръчително да се използва състен въздух като метод за почистване на зарядното устройство. Ако почистването със състен въздух е единственият метод за прилагане, винаги носете предпазни очила със странични екрани, когато почиствате инструмента. Ако работата е прашна, също така носете прахозащитна маска.

⚠ ПРЕДУПРЕЖДЕНИЕ: Ако захранващият кабел е повреден, той трябва да се подмени от производителя, неговия сервизен агент или лица с подобна квалификация, за да се избегне опасност.

ОБЩА ПОДДРЪЖКА

Избягвайте употребата на разтворители, когато почиствате пластмасовите части. Повечето пластмасови части са уязвими на повреда от различни видове разтворители в търговската мрежа и може да се повредят от тяхната употреба.

Използвайте чист плат, за премахване на мръсотия, прах, масло и т.н.

⚠ ПРЕДУПРЕЖДЕНИЕ: Никога не позволявайте спирална течност, бензин, петролни продукти, проникващи масла и т.н. да влизат в контакт с пластмасовите части. Химикалите могат да повредят, отслабят или разрушат пластмаса, което може да доведе сериозно нараняване.

⚠ ПРЕДУПРЕЖДЕНИЕ: Когато обслужвате, използвайте само идентични резервни части. Употребата на каквито и да е други части може да създаде опасност или да предизвика повреда на продукта. За да осигурите безопасността и надеждността, всички поправки трябва да се извършват от квалифициран сервизен техник в сервизния център EGO.

Опазване на околната среда

Не изхвърляйте електрическо оборудване, зарядно устройство за акумулаторни батерии и батерии/ акумулаторни батерии в домакинския отпадък. Съгласно европейския закон 2012/19/ЕС, електрическо и електронно оборудване, което повече не може да се използва и съгласно европейското законодателство 2006/66/ЕО, дефектните или използваните акумулаторни батерии/батерии трябва да се събират отделно. Ако се изхвърлят електрически уреди в сметища или буница, опасни вещества могат да изтекат в подпочвените води и да попаднат в хранителната верига, като увредят вашето здраве и благосъстояние.



ОТСТРАНЯВАНЕ НА ПРОБЛЕМИ

ПРОБЛЕМ	ПРИЧИНА	РЕШЕНИЕ
Акумулаторната батерия не се зарежда.	■ Акумулаторната батерия не е свързана към зарядното устройство	■ Свържете акумулаторната батерия към зарядното устройство.

ГАРАНЦИЯ

ГАРАНЦИОННА ПОЛИТИКА EGO

Моля посетете уебсайта egopowerplus.com за пълните условия по гаранционната политика на EGO.

BG

PROČITAJTE SVE UPUTE!



PROČITAJTE KORISNIČKI
PRIRUČNIK

⚠ Skrivene opasnosti! Osobe s elektroničkim uređajima poput srčanih elektrostimulatora prije korištenja ovog proizvoda trebaju se savjetovati sa svojim liječnikom. Rad električne opreme u neposrednoj blizini srčanih elektrostimulatora može prouzročiti smetnju ili kvar srčanog elektrostimulatora.

⚠ UPOZORENJE: Radi sigurnosti i pouzdanosti sve popravke treba obavljati kvalificirani servisni tehničar.

SAFETY SYMBOLS

Svrha sigurnosnih simbola je skretanje pozornosti na moguće opasnosti. Sigurnosni simboli i njihova objašnjenja zahtijevaju punu pozornost i razumijevanje. Sami simboli upozorenja ne isključuju opasnost. Upute i upozorenja koja pružaju nisu zamjena za propisane mjere za prevenciju nesreća.

UPUTE U VEZI SIGURNOSTI

Na ovoj stranici slikovno su prikazani i objašnjeni sigurnosni simboli koji se mogu pojaviti na ovom proizvodu. Prije pokušaja sastavljanja i rukovanja s razumijevanjem pročitajte sve upute na stroju i pridržavajte ih se.

	Sigurnosno upozorenje	Mjere opreza koje se odnose na sigurnost
	Pročitajte priručnik za rukovatelje	Radi smanjenja opasnosti od ozljeda, prije korištenja ovog proizvoda korisnik treba s razumijevanjem pročitati korisnički priručnik.
	Uporaba u zatvorenom prostoru.	Uređaj koristite samo u zatvorenim prostorima.
	Konstrukcija razreda II	Konstrukcija s dvostrukom izolacijom

	CE	Ovaj proizvod sukladan je važećim EU direktivama.
	UKCA	Ovaj proizvod sukladan je važećim zakonima u UK.
	OEEEO	Otpadni električni materijal se ne smije baciti u obični kućni otpad. Predajte ju ovlaštenoj službi za recikliranje.
	Rastalni osigurači	Minijaturni trojni rastalni osigurač
	Volt	Napon
	Amperi	Struja
	Herc	Frekvencija (ciklusi u sekundi)
	Vat	Snaga
	Minuta	Vrijeme
	Izmjenična struja	Vrsta struje
	Istosmjerna struja	Vrsta ili karakteristike struje

⚠ UPOZORENJE: S razumijevanjem pročitajte sve upute. Zanemarivanje uputa može rezultirati električnim udarom, požarom i/ili teškim tjelesnim ozljedama. Pojam "električni alat" u svim navedenim upozorenjima odnosi se na strojeve za travnjake i vrt na baterijski (bežični) pogon proizvođača EGO.

SIGURNOST U RADNOM PODRUČJU

- Radno područje održavajte čistim i dobro osvijetljenim. Pretprana ili mračna područja izazivaju nesreće.
- Električnim alatom ne rukujte u eksplozivnim okruženjima, primjerice u prisutnosti zapaljivih tekućina, plinova ili prašine. Električni alat stvara iskre koje mogu zapaliti prašinu ili isparenja.

SIGURNOST OD ELEKTRIČNOG UDARA

- Utičaki električnog alata moraju odgovarati utičnici. Ne izvodite nikakve preinake na utikaču. Ne koristite utikače adaptera s

HR

uzemljenim električnim alatima. Nepreinačeni utikači i odgovarajuće utičnice smanjit će rizik od strujnog udara.

- Punjač ne izlažite kiši ili mokrim uvjetima. Prodiranje vode u punjač povećat će rizik od strujnog udara.
- Kabel ne koristite nepropisno. Kabel ne koristite za nošenje, povlačenje ili isklapanje punjača iz električne mreže. Držite kabel podalje od topline, ulja, oštrih rubova ili pokretnih dijelova. Oštećeni ili isprepleteni kabeli povećavaju rizik od strujnog udara.
- Izbjegavajte kontakt tijela s uzemljenim površinama, kao što su slavine, radijatori, peći i hladnjaci. Postoji povećan rizik od strujnog udara ako je tijelo uzemljeno.
- Kada električnim alatom radite na otvorenom, koristite produžni kabel prikladan za uporabu na otvorenom. Korištenje kabela prikladnog za uporabu na otvorenom smanjuje rizik od strujnog udara.
- EGO punjač može puniti EGO litij-ionske baterijske module navedene u nastavku:

PUNJAČ	BATERIJSKI MODULI
CCH0450E	CBA0240

- Servisiranje punjača prepustite kvalificiranom osoblju za popravak koje koristi samo identične zamjenske dijelove. Time će se osigurati održavanje sigurnosti punjača.
- Pri servisiranju punjača koristite samo identične zamjenske dijelove. Pridržavajte se uputa u poglavlju Održavanje ovog priručnika. Korištenje neodobrenih dijelova ili zanemarivanje uputa u poglavlju Održavanje može rezultirati rizikom od strujnog udara ili ozljeda.

SIGURNOSNE NAPOMENE ZA PUNJAČ

⚠ OPREZ: Radi smanjenja rizika od strujnog udara ili oštećenja punjača i baterije puniti samo litij-ionske punjive baterije posebno naznačene na naljepnici punjača. Drugi tipovi baterija mogu se rasprsnuti i prouzročiti tjelesne ozljede ili oštećenje.

- Ovaj uređaj nije predviđen da njime rukuju osobe (uključujući djecu) ograničenih fizičkih, osjetilnih ili mentalnih sposobnosti ili nedostatnog iskustva i znanja, osim ako ih nadzire osoba odgovorna za njihovu sigurnost koja im daje upute o načinu korištenja uređaja.
- Djeca moraju biti pod nadzorom kako se ne bi igrala uređajem.

- Prije korištenja punjača baterija u cijelosti pročitajte upute i upozorenja u ovom priručniku i na punjaču baterija, bateriji i proizvodu koji koristi bateriju kako biste spriječili neispravno korištenje proizvoda i moguće ozljede ili oštećenja.
- Ne koristite punjač na otvorenom ili ne izlažite ga mokrim ili vlažnim uvjetima. Prodiranje vode u punjač povećat će rizik od strujnog udara.
- Punjačem, uključujući utikač i kontakte punjača, ne rukujte mokrim rukama.
- Korištenje priključka koji nije preporučio ili prodao proizvođač punjača baterija može rezultirati rizikom od požara, strujnog udara ili tjelesnih ozljeda.
- Puniti samo punjačem koji je propisao proizvođač. Punjač koji je prikladan za jedan tip baterijskog modula može stvoriti rizik od požara ako ga se koristi s drugim baterijskim modulom.
- Kabel ili punjač ne koristite nepropisno. Kabel ne koristite za nošenje punjača. Utikač ne izvlačite iz utičnice povlačenjem za kabel punjača. To može rezultirati oštećenjem kabela ili punjača i stvoriti opasnost od strujnog udara. Oštećene kabele odmah zamijenite.
- Vodite računa da kabel postavite tako da ne postoji mogućnost hodanja po kabele, spoticanja o kabel, kontakta kabela s oštrim rubovima ili pokretnim dijelovima ili da kabel ne bude predmetom oštećenja ili opterećenja. Time će se smanjiti rizik od slučajnih padova koji mogu rezultirati ozljedama i oštećenjem kabela, što opet može rezultirati strujnim udarom.
- Kabel i punjač držite dalje od topline kako biste spriječili oštećenje kućišta ili unutarnjih dijelova.
- Ne dopustite da benzin, ulja, proizvodi na bazi nafte i sl., dodu u doticaj s plastičnim dijelovima. Ovi materijali sadrže kemikalije koje mogu oštetiti, oslabiti ili uništiti plastiku.
- Ne koristite punjač oštećenog kabela ili utikača jer to može rezultirati kratkom spojem i strujnim udarom. U slučaju oštećenja popravak ili zamjenu punjača prepustite ovlaštenom servisnom tehničaru servisnog centra proizvođača EGO.
- Ne koristite punjač ako je pretrpio jak udar, ako je pao ili ako je oštećen na drugi način. Odnosite ga na pregled ovlaštenom servisnom tehničaru kako bi utvrdio je li punjač u dobrom radnom stanju.
- Ne rastavljajte punjač. Ako je punjač potrebno servisirati ili popraviti, odnesite ga ovlaštenom

servisnom tehničaru. Neispravno ponovno sastavljanje može rezultirati rizikom od strujnog udara i požara.

- Prije održavanja ili čišćenja punjač isključite iz električne utičnice kako biste smanjili rizik od strujnog udara.
- Kada ga ne koristite, punjač isključite iz električne mreže. Time će se smanjiti rizik od strujnog udara ili oštećenja punjača ako metalni predmeti upadnu u otvor. To će pomoći i u sprečavanju oštećenja punjača tijekom prenaponskog udara.
- Opasnost od strujnog udara! Ne dotičite neizolirani dio izlaznog priključka ili neizolirani baterijski kontakt.
- Sačuvajte ove upute. Koristite upute često i koristite ih za upućivanje drugih osoba koje mogu koristiti ovaj alat. Ako ovaj alat nekom posudite, posudite i ove upute radi sprečavanja neispravnog korištenja proizvoda i mogućih ozljeda.

VAŽNE SIGURNOSNE UPUTE

- Sačuvajte ove upute. Ovaj priručnik sadrži važne sigurnosne napomene i upute za uporabu za brzi punjač EGO 12 V CCH0450E.
- Prije korištenja punjača baterija u cijelosti pročitajte upute i upozorenja na punjaču baterija, bateriji i proizvodu koji koristi bateriju.

⚠ UPOZORENJE: Pri korištenju električnih uređaja potrebno je pridržavati se osnovnih mjera opreza uključujući sljedeće.

- Radi smanjenja rizika od ozljeda potreban je bliski nadzor kada se uređaj koristi u blizini djece.
- Koristite samo priključke koje je preporučio ili prodao proizvođač.
- Nije predviđen za uporabu na otvorenom.
- Za mobilni uređaj – Radi smanjenja rizika od strujnog udara ne stavljajte punjač u vodu ili drugu tekućinu. Ne stavljajte ili ne skladištite uređaj na mjesta gdje može pasti ili gdje ga se može povući u kadu ili sudoper.

⚠ OPREZ: Radi smanjenja rizika od ozljeda punite samo litij-ionske punjive baterije. Drugi tipovi baterija mogu se rasprsnuti i prouzročiti tjelesne ozljede ili oštećenje.

TEHNIČKI PODACI

Ulaz	230 V-240 V~ 50 Hz/60 Hz 12 W
Izlazna struja punjača	0,75 A 12 V
Vrijeme punjenja	≤3 H
Optimalna temperatura punjenja	4°C-40°C
Masa punjača	0,29 kg

OPIS

UPOZNAJTE PUNJAČ (sl. A)

1. Uže
2. Električni kontakti
3. Montažni utori
4. LED svjetlosni indikatori
5. Rupa za montažu

UPOTREBA

NAČIN PUNJENJA BATERIJSKOG MODULA

⚠ UPOZORENJE: Ne koristite punjač na otvorenom ili ne izlažite ga mokrim ili vlažnim uvjetima. Prodiranje vode u punjač povećat će rizik od strujnog udara.

OBAVIJEST: litij-ionski baterijski moduli isporučuju se djelomično napunjeni. Prije prvog korištenja, baterijski modul napunite do kraja.

- 1) Litij-ionski baterijski modul puniti propisanim punjačem.
- 2) Spojite punjač na električno napajanje, nakratko će se uključiti crveno i zeleno svjetlo i zatim će se isključiti.
- 3) Poravnajte izbočenja na baterijskom modulu s utorom na punjaču.
- 4) Uložite baterijski modul u punjač.
- 5) Punjač će se povezati s baterijskim modulom kako bi procijenio stanje baterijskog modula.
- 6) Kada je temperatura baterijskog modula između 10°C i 40°C i baterija je jako ispražnjena, svijetlit će crveno svjetlo.
- 7) Kada se baterija napuni na približno 25% kapaciteta, zeleno LED svjetlo će početi treptati označavajući normalno punjenje

- 8) Zeleno svjetlo će nastaviti treptati dok se baterijski modul puni. Kada punjenje bude gotovo, zeleno LED svjetlo na punjaču će i dalje svijetliti. Trepćuće crveno svjetlo označava neispravnu bateriju.
- 9) Baterijski modul potpuno će se napuniti ako ga ostavite u punjaču, ali se neće prepuniti.

FUNKCIJE LED SVJETLOSNIH INDIKATORA PUNJAČA

LED lampice-pokazivači	BAT-ERIJSKI MODUL	CRVENI - LED	ZELENA LED	RADNJA
	Punjenje	Isključen	Trepće	Punjenje
	Neispravan	Trepće	Isključen	Baterijski modul ili - punjač jeneralspravan.
	Hladna/vruća baterija	Uključen	Isključen	Punjenje će započeti kada se temperatura baterijskog modula vrati na 3°C - 57°C.
	Potpuno napunjen	Isključen	Uključen	Punjenje je završeno

PUNJENJE VRUĆEG ILI HLADNOG BATERIJSKOG MODULA

Baterijski modul je izvan normalnog raspona temperature, crveno LED svjetlo svijetli i zeleno LED svjetlo se isključuje. Kada se baterijski modul ohladi na približnu temperaturu od oko 57°C ili zagrije za više od 3°C, punjač će automatski započeti postupak punjenja.

NEISPRAVAN BATERIJSKI MODUL ILI PUNJAČ

Ako punjač otkrije problem, crveno LED svjetlo će početi treptati, a zeleno LED svjetlo će se isključiti.

1. Ako se registrira kao neispravan, uklonite baterijski modul i ponovno ga stavite u punjač.

- Ako LED svjetlosni indikatori i drugi put očitavaju "neispravno" stanje, pokušajte puniti drugi baterijski modul.
2. Ako se drugi baterijski modul puni normalno, zbrinite neispravan baterijski modul (pogledajte upute u priručniku baterijskog modula).
3. Ako se i za drugi baterijski modul očitava "neispravno" stanje, iskopčajte punjač iz električnog napajanja i pričekajte da se crveno LED svjetlo isključi, a zatim ponovno utaknite utikač u električnu utičnicu. Ako crveno LED svjetlo na punjaču i dalje prikazuje neispravno stanje, punjač je možda neispravan.

RUPA ZA ZIDNU MONTAŽU

Punjač ima rupe za ovisjeenje za praktično skladištenje (sl. A-5). Postavite vijke u zid međusobno udaljene. Koristite vijke dovoljno jake da drže ukupnu masu punjača i baterijskog modula.

ODRŽAVANJE

⚠ UPOZORENJE: Da ne bi došlo do teških tjelesnih ozljeda, pri čišćenju ili podešavanju alata, baterijski modula izvadite iz alata.

⚠ UPOZORENJE: Pri servisiranju koristite samo identične zamjenske dijelove proizvođača EGO. Korištenje drugih dijelova može izazvati opasnost ili prouzročiti oštećenje proizvoda.

⚠ UPOZORENJE: Kao metodu čišćenja punjača ne preporučujemo korištenje stlačenog suhog zraka. Ako je čišćenje stlačenim zrakom jedina primjenjiva metoda, prilikom čišćenja alata nosite zatvorene zaštitne naočale ili zaštitne naočale s bočnim štitnicima. Ako radite u prašnjavim uvjetima, nosite i masku za zaštitu od prašine.

⚠ UPOZORENJE: Ako je kabel za napajanje oštećen, mora ga zamijeniti predstavnik proizvođača, odnosno ovlaštenu servisera kako bi se izbjegla opasnost.

OPĆE ODRŽAVANJE

Pri čišćenju plastičnih dijelova izbjegavajte koristiti otapala. Većina plastičnih materijala podložna je oštećenju od različitih vrsta komercijalnih otapala i mogu se oštetiti u slučaju njihovog korištenja. Za uklanjanje nečistoće, prašine, ulja, masti i sl. koristite čiste krpe.

⚠ UPOZORENJE: Nemojte dopustiti da koćione tekućine, benzin, proizvodi na bazi nafte, penetrirajuća ulja i sl., dođu u doticaj s plastičnim dijelovima. Kemikalije mogu oštetiti, oslabiti ili uništiti plastiku što može rezultirati teškim tjelesnim ozljedama.

⚠ UPOZORENJE: Pri servisiranju koristite samo identične zamjenske dijelove proizvođača EGO. Korištenje drugih dijelova može izazvati opasnost ili prouzročiti oštećenje proizvoda. Radi osiguranja sigurnosti i pouzdanosti sve popravke treba obavljati kvalificirani servisni tehničar servisnog centra proizvođača EGO.

Zaštita okoliša



Električnu opremu, punjač baterije i baterije/akumulatorske baterije ne odlažite u otpad iz kućanstva! Prema Europskoj direktivi 2012/19/EU o električnoj i elektroničkoj opremi koja se više ne može koristiti i prema Europskoj direktivi 2006/66/EZ, neispravni ili iskorišteni baterijski moduli/baterije moraju se sakupljati zasebno. Ako se električni uređaji odlažu na odlagališta otpada ili deponije, opasne tvari mogu iscurjeti u podzemne vode i dospjeti u lanac ishrane, oštećujući tako zdravlje i blagostanje.

OTKLANJANJE SMETNJI

PROBLEM	UZROK	RJEŠENJE
Baterijski modul se ne puni.	■ Baterijski modul nije priključen na punjač.	■ Priključite baterijski modul na punjač.

JAMSTVO

JAMSTVENA POLITIKA PROIZVOĐAČA EGO

Za cjelokupne uvjete jamstvene politike proizvođača EGO posjetite internetsku stranicu egopowerplus.com.

სრულად გაეცანით ინსტრუქციას!



გაეცანით მომხმარებლის ინსტრუქციას

⚠ არსებული რისკი! პიროვნებებმა ისეთი ელექტრული მოწყობილობებით, როგორცაა იმპლანტირებული დეფიბრილატორი, უნდა მიმართონ პირად ექიმს რჩევითვის ამ პროდუქტის გამოყენებამდე. იმპლანტირებულ დეფიბრილატორთან უშუალო სიახლოვეს ელექტრული მოწყობილობის ოპერირებამ შესაძლოა დეფიბრილატორს ხელი შეუშალოს მუშაობაში ან გაათიშოს იგი.

⚠ გაფრთხილება: ხელსაწყოს უსაფრთხოდ და გამართულად მუშაობისთვის საჭიროა მისი ყველა შეკეთება და ნაწილის შეცვლა შესრულდეს კვალიფიციური სერვისის ტექნიკოსის მიერ.

უსაფრთხოების წესის სიმბოლოები





უსაფრთხოების წესის სიმბოლოების მიზანია მიაქციოთ ყურადღება შესაძლო საფრთხეებს, ყურადღებით გაეცანით და შეისწავლეთ უსაფრთხოების წესის სიმბოლოები და მათი შესაბამისი განმარტებები. უსაფრთხოების წესის სიმბოლოების მინიმუმები თავისთავად არ ანეიტრალებს რაიმე საფრთხის არსებობის რისკს. მათ მიერ მოწოდებული ინსტრუქციები და გაფრთხილებები არ არიან შემთხვევის თავიდან აცილების სწორი პროცედურის შემცველები.

უსაფრთხოების წესის ინსტრუქცია

ეს გვერდი აჩვენებს და აღწერს იმ უსაფრთხოების წესის სიმბოლოებს, რომლებიც შესაძლოა აღბეჭდილია მოცემულ პროდუქტზე. წაიკითხეთ, შეისწავლეთ და მიყევით ხელსაწყოს ყველა ინსტრუქციას მის აწყობამდე და ჩართვამდე.

	უსაფრთხოების ნიშანი	გამართბილვბელი ზომები, რომლებიც მოიცავენ უსაფრთხოებას
	გაეცანით მომხმარებლის ინსტრუქციას	დაზიანების რისკის შესამცირებლად მომხმარებელმა უნდა წაიკითხოს და გაეცნოს ხელსაწყოს მუშაობის ინსტრუქციას მის გამოყენებამდე.
	შენობაში გამოყენებისთვის,	გამოიყენეთ ეს ხელსაწყო მხოლოდ შენობაში.
	II კლასის ნაწარმი.	ორმაგად იზოლირებული კონსტრუქცია
	CE	ხელსაწყო შეესაბამება ევროკავშირის მიერ წამოყენებულ რეგულაციებს.
	გსცო	ეს პროდუქტი შეესაბამება დიდი ბრიტანეთის მოქმედ კანონმდებლობას.

KA

	<p>WEEE</p>	<p>ელექტრული ხელსაწყოების უტილიზაცია არ უნდა მოხდეს საყოფაცხოვრებო ნარჩენებთან ერთად. წაიდეთ ხელსაწყო ავტორიზირებულ ნარჩენების გადაამუშავებელთან.</p>
	<p>ელექტრული მცველი</p>	<p>დროის დაყენების მქონე მინიატურული ელექტრული მცველი</p>
<p>V</p>	<p>ვოლტი</p>	<p>ძაბვა</p>
<p>A</p>	<p>ამპერი</p>	<p>დენი</p>
<p>Hz</p>	<p>ჰერცი</p>	<p>სიხშირე (ბრუნთარიცხვი წაშლი)</p>
<p>W</p>	<p>ვატი</p>	<p>სიმძლავრე</p>
<p>min</p>	<p>წუთი</p>	<p>დრო</p>
	<p>ცვლადი დენი</p>	<p>დენის ტიპი</p>
	<p>მუდმივი დენი</p>	<p>დენის ტიპი ან სახე</p>

⚠ გაფრთხილება: დაწვრილებით გაეცანით და შეისწავლეთ ყველა ინსტრუქცია. ყველა ინსტრუქციის უზღულეზეყოფამ შესაძლოა გამოიწვიოს ელექტრული შოკი, ხანძარი და/ან მოგაყენოთ სერიოზული პირადი ზიანი. ტერმინი „ელექტრული ხელსაწყო“ ყველა უსაფრთხოების მითითებაში შეესაბამება აკუმულატორის (უსადენო) დენზე მომუშავე EGO საყოფაცხოვრებო საქმიანობასა და მებანდობაში გამოყენებულ ელექტრულ ხელსაწყოს.

KA

სამუშაო არის უსაფრთხოება

- დაიცავით სამუშაო არის სისუფთავე და იქონიეთ კარგი განათება. ჩახურგილი ან ბნელი სამუშაო არ იწვევს ინციდენტებს.
- არ ამუშაოთ ელექტრული ხელსაწყო გარემოში ფეთქებადი საშუალებების არსებობისას, როგორცაა ალუბადი სითხეები, აირები ან მტვერი. ელექტრული ხელსაწყოები წარმოქმნიან ნაპერწკალს, რომელმაც შესაძლოა აანთოს მტვერი ან აირი.

ტრული უსაფრთხოება

- ელექტრული ხელსაწყოს დენის ჩანგალი უნდა ერეგოდეს შტეფსელს. არასოდეს გაუკეთოთ მოდიფიცირება ხელსაწყოს დენის ჩანგალს. არ გამოიყენოთ ადაპტორები ისეთი ხელსაწყოების დენის ჩანგალზე, რომელსაც აქვს დამიწება. არსებული დენის ჩანგალი და მისი შესაბამისი შტეფსელი არსებობა ამცირებს ელექტრული შოკის რისკს.
- არ დატოვოთ დამტენი ხელსაწყო წვიმაში ან სველ ადგილას. დამტენში შესული წყალი ზრდის ელექტრული შოკის მიღების რისკს.
- არ დააზიანოთ დენის სადენი. არასოდეს გამოიყენოთ სადენი დამტენი ხელსაწყოს სატარებლად, მოსაქაჩად ან შტეფსელიდან ამოსართველად. დაიცავით დენის სადენი სიმხურვალისან, ზეთისგან, მკრელი და მოძრავი საგნებისგან. დაზიანებული ან გადახლართული დენის სადენი ზრდის ელექტრული შოკის რისკს.
- მოერიდეთ სხეულით დამიწებული საგნების ზედაპირებთან კონტაქტს, როგორცაა მიღები, რადიატორები, ქურები და მაცივრები. ელექტრული შოკის მიღების რისკი იზრდება თუ თქვენი სხეული დამიწებულია.
- ელექტრული ხელსაწყოთი გარეთ სარგებლობისას გამოიყენეთ დამაგრებელი, რომელიც გამოსადეგია გარეთ მუშაობისთვის. გარეთ მუშაობისთვის შესაბამისი ელექტრული სადენის გამოყენება ამცირებს ელექტრული შოკის რისკს.
- EGO-ს დამტენი ხელსაწყო მუხტავს EGO-ს ლითიუმ-იონის ქვევით ჩამოთვლილ აკუმულატორებს:

დამტენი მოწყობ-ილობა	აკუმულ-ატორი
CCH0450E	CBA0240

- დამტენი ხელსაწყოს ტექნიკური სერვისი შესარულებინეთ კვალიფიციურ პირს მხოლოდ იდენტური სათადარიგო ნაწილების გამოყენებით. მსგავსი პროცედურა უზრუნველყოფს დამტენი ხელსაწყოს უსაფრთხოდ მუშაობას.
- დამტენის ტექნიკური სერვისისას გამოიყენეთ მხოლოდ იდენტური სათადარიგო ნაწილები. მისდით მომხმარებლის ინსტრუქციის სერვისის სექციამ არსებულ მითითებებს. განსხვავებული ნაწილების გამოყენებამ და სერვისის ინსტრუქციების მიუდევრობამ შესაძლოა წარმოქმნას ელექტრული შოკის ან ფიზიკური ზიანის მიღების რისკი.

დამტენის მოხმარების უსაფრთხოების წესები

⚠ ყურადღება: ელექტრული შოკის ან დამტენის და აკუმულატორის დაზიანების რისკის შესამცირებლად, დამუხტეთ მხოლოდ ამ ხელსაწყოთვის მითითებული ლითიუმ-იონის დატენვადი აკუმულატორები. სხვა ტიპის აკუმულატორები შესაძლოა გასკდეს, და გამოიწვიოს პირადი ან ხელსაწყო დაზიანება.

- ხელსაწყო არ არის განკუთვნილი იმისათვის რომ, შეზღუდული ფიზიკური, სენსორული ან მენტალური შესაძლებლობის მქონე პირებმა (ბავშვების ჩათვლით), ან ცოდნისა და გამოცდილების არმქონე პირებმა ისარგებლონ მისით, გარდა იმ შემთხვევებისა როცა მათ მიიღეს შესაბამისი ზედამხედველობა და ინსტრუქტაჟი ხელსაწყოს გამოყენების თაობაზე მათ უსაფრთხოებაზე პასუხისმგებელი პირისგან.
- მიაქციეთ ყურადღება, რომ ბავშვებმა არ ითამაშონ მოწყობილობით.
- დამტენი ხელსაწყოს გამოიყენებამდე, დაწვრილებით გაეცანით ყველა მითითებას და უსაფრთხოების სიმბოლოს ამ მომხმარებლის

ინსტრუქციაში, დამტენ ხელსაწყოზე, აკუმულატორზე და შესაბამის აკუმულატორზე მომუშავე ელექტრულ ხელსაწყოზე, რათა არ მოხდეს ამ ხელსაწყოების არასათანადო მოპყრობა და თავიდან აიცილოთ შესაძლო თქვენი ან მათი დაზიანება.

- არ გამოიყენოთ დამტენი ხელსაწყო გარეთ ან დატოვოთ წვიმაში ან სველ ადგილას. დამტენში შესული წყალი ზრდის ელექტრული შოკის მიღების რისკს.
- არ მოკიდოთ სველი ხელები დამტენ მოწყობილობას, მის დენის ჩანგალს და დამტენის კონტაქტებს.
- დამტენი ხელსაწყოს მწარმოებელი კომპანიის მიერ არარეკომენდირებულმა მიმაგრებამ, ან რომელიც მათ მიერ არაა მოწოდებული, შესაძლოა გამოიწვიოს ხანძრის, ელექტრული შოკის და ფიზიკური ზიანის რისკი.
- დატენეთ მხოლოდ მწარმოებლის მიერ მითითებული დამტენი მოწყობილობით. დამტენმა მოწყობილობამ, რომელიც თავსებადია ერთი ტიპის აკუმულატორთან, შესაძლოა წარმოშვას ხანძრის გაჩენის რისკი სხვა აკუმულატორზე გამოყენებისას.
- არ დაზიანოთ დენის სადენი ან დამტენი ხელსაწყო. არასოდეს გამოიყენოთ სადენი დამტენი ხელსაწყოს სატარებლად. არ მოქაჩოთ სახეზე დამტენი ხელსაწყოს შტეფსელიდან ამოსართველად. შესაძლოა მოხდეს სადენის ან დამტენის დაზიანება და შექმნას ელექტრული შოკის საფრთხე. დაუყოვნებლივ შეცვალოთ დაზიანებული სადენები.
- დარწმუნდით რომ სადენი ისეა მოთავსებული, რომ მას არ დაბოკებენ. არ წამოკრავენ ფეხს, არ ჩაითრევს ბასრი ან მოძრავი ნაწილები ან სხვაგვარად არმიადგება ზიანი. ეს შეამცირებს ინციდენტების რიცხვს, რომელმაც შესაძლოა მოგიტანოთ ზიანი ან დაზიანოს სადენი, რამაც თავის მხრივ შეიძლება გამოიწვიოს ელექტრული შოკი.

KA

- დავიკავით დენის სადენი და დამტენი ხელსაწყო სიმზურვალისან, რათა თავიდან აიცილოთ ხელსაწყოთა ბუდის ან მისი ნაწილების დაზიანება.
- არ მისცეთ ბენზინს, ნავთობის ბაზაზე დამზადებულ პროდუქტებს ან სხვა ძლიერი გამხსნელებს მოვიდნენ პლასტმასის ნაწილებთან კონტაქტში. ეს ნივთიერებები შეიძლება ქიმიური ნაერთებს, რომელთაც შეუძლია დაზიანონ, გაცვიონ და დაშალონ პლასტმასი.
- არ გამოიყენოთ დამტენი ხელსაწყო დაზიანებული სადენით ან დენის ჩანგალით, ამან შესაძლოა გამოიწვიოს მოკლე ჩართვა ან ელექტრული შოკი. დაზიანების შემთხვევაში შეაკეთებინეთ დამტენი ხელსაწყო ავტორიზირებულ სერვისის ტექნიკოსს EGO-ს სერვის ცენტრში.
- არ გამოიყენოთ დამტენი ხელსაწყო თუ მას მკვეთრად შეეჯახა რამე, დაბლა დავარდა ან დაზიანდა სხვაგვარად. მიუტანეთ ის ავტორიზირებულ სერვისის ტექნიკოსს ელექტრულ შემოწმებაზე, რათა შეიტყუოთ არის თუ არა დამტენი შესაბამის მუშა მდგომარეობაში.
- არ დაშალოთ დამტენი ხელსაწყო. მიუტანეთ ის ავტორიზირებულ სერვისის ტექნიკოსს, როდესაც დამტენი საჭიროებს სერვისს ან შეკეთებას. არასწორად აწყობილმა დამტენმა ხელსაწყომ შესაძლოა წარმოშვას ელექტრული შოკის ან ხანძრის რისკი.
- გამოაერთეთ დამტენი ხელსაწყო შტეფსელიდან სერვისის ან წმენდის პროცესის დაწყებამდე, რათა შეამციროთ ელექტრული შოკის რისკი.
- გამოაერთეთ დამტენი ხელსაწყო ქსელიდან, როდესაც მას არ იყენებთ. ეს შეამცირებს ელექტრული შოკის ან დამტენის დაზიანების რისკს იმ შემთხვევაში, თუ ლითონის საგნები ჩავარდა მის ღია ადგილებში. ეს ასევე დაგეხმარება თავიდან აიცილოთ დამტენის დაზიანება ძაბვის მოვარდნის შემთხვევაში.
- ელექტრული შოკის რისკი. არ შეეხოთ დენის გამოსავალი არაიზოლირებულ ნაწილს ან

აკუმულატორის არაიზოლირებულ კონტაქტებს.

- შეინახეთ ეს მომხმარებლის ინსტრუქცია. გამოიყენეთ მომხმარებლის ინსტრუქცია და მიუთითეთ სხვებს, ვისაც სურს ხელსაწყოთ გამოყენება, გაეცნონ მას. თუ ათხოვებთ ხელსაწყოთ სხვა პირს, ასევე ათხოვთ მას ეს მომხმარებლის ინსტრუქცია, რათა ადკვეთოთ ხელსაწყოთ არასათანადო გამოყენება და შესაძლო ზიანი.

მნიშვნელოვანი უსაფრთხოების ინსტრუქციები

- შეინახეთ ეს მომხმარებლის ინსტრუქცია. ეს მომხმარებლის ინსტრუქცია მოიცავს მნიშვნელოვან უსაფრთხოების და ექსპლუატაციის მითითებებს EGO 12 ვოლტისანი CCH0450E დამტენი ხელსაწყოთის.
- დამტენი ხელსაწყოთ გამოყენებამდე, დაწვრილებით გაეცანით ყველა მითითებას და უსაფრთხოების სიმბოლოს დამტენ ხელსაწყოზე, აკუმულატორზე და შესაბამის აკუმულატორზე მომუშავე ელექტრულ ხელსაწყოზე.

⚠ გაფრთხილება: ელექტრული ხელსაწყოების გამოყენებისას ძირითადი უსაფრთხოების ზომები უნდა იყოს დაცული, შემდეგის ჩათვლით:

- დაზიანების რისკის შესამცირებლად საჭიროა მჭიდრო ზედახედივლობა, როდესაც ხელსაწყო გამოიყენება ბავშვების სიახლოვეს.
- გამოიყენეთ მხოლოდ ისეთი მიმაგრებები, რომელიც მოწოდებულია ან რეკომენდირებულია მწარმოებლის მიერ.
- არ გამოიყენოთ ხელსაწყო გარეთ.
- პორტატული ხელსაწყოთ შემთხვევაში - ელექტრული შოკის რისკის შესამცირებლად არ მოათავსოთ დამტენი წყალში ან სხვა სითხეში. არ მოათავსოთ ან შეინახოთ ხელსაწყო იქ, სადაც იგი შესაძლოა ჩავარდეს ან ჩაითრიონ აბაზანაში ან პირსაბანაში.

KA

⚠ ყურადღება: ფიზიკური ზიანის რისკის შესამცირებლად დამუხტეთ მხოლოდ ლითიუმ-იონის დატენვადი აკუმულატორები. სხვა ტიპის აკუმულატორები შესაძლოა გასკდეს, და გამოიწვიოს პირადი ან ხელსაწყოს დაზიანება.

სპეციფიკაციები

შემავალი დენი	230-240 ვ ~ 50 ჰც/60 ჰც 12 ვტ
დენი გამოსავალზე	0.75 ა 12 ვ
დამუხტვის დრო	≤3 H
ოპტიმალური დამუხტვის ტემპერატურა	4°C-40°C
დამტენი ხელსაწყოს წონა	0.29 კგ

აღწერა

შეისწავლეთ თქვენი დამტენი ხელსაწყო (ნახ. A)

1. სადენი
2. ელექტრული კონტაქტები
3. სამაგრი ნასვრეტები
4. შუქდიოდური ინდიკატორები
5. სამაგრი სიღრმე

ექსპლუატაცია

როგორ დატენოთ აკუმულატორი

⚠ გაფრთხილება: არ გამოიყენოთ დამტენი ხელსაწყო გარეთ ან დატოვოთ წვიმაში ან სველ ადგილას. დამტენში შესული წყალი ზრდის ელექტრული შოკის მიღების რისკს.

შენიშვნა: მწარმოებლის მიერ მოწოდებული ლითიუმ-იონის აკუმულატორები ნაწილობრივ

დატენილია. სრულად დატენეთ აკუმულატორი პირველ გერზე სარგებლობამდე.

- 1) დატენეთ აკუმულატორი შესაბამისი დამტენი მოწყობილობით.
- 2) მიუერთეთ დამტენი მოწყობილობა დენის წყაროს, წითელი და მწვანე სინათლე ერთად მყისიერად აინთება და ჩაქრება.
- 3) გაუწორეთ აკუმულატორის სამაგრები დამტენი მოწყობილობის ნასვრეტებს.
- 4) ჩასვით აკუმულატორი დამტენ მოწყობილობაში.
- 5) დამტენი მოწყობილობა დაუკავშირდება და განსაზღვრავს აკუმულატორის მდგომარეობას.
- 6) როდესაც აკუმულატორის ტემპერატურა 10°C-დან 40°C-მდე დიაპაზონშია და ოგი სრულიად განმუხტულია, აინთება წითელი სინათლე.
- 7) როდესაც აკუმულატორი დაიტენება დაახლოებით ტევადობის 25%-მდე, მწვანე შუქდიოდი დაიწყებს ციმციმს ნორმალური დამუხტვის რეჟიმის აღსანიშნად;
- 8) მწვანე შუქი იციმციმებს აკუმულატორის დამუხტვის პროცესში. როდესაც დამუხტვა დამთავრდება, მწვანე შუქდიოდი დამტენზე დარჩება აქტიური. მოციმციმე წითელი სინათლე აღნიშნავს დეფექტურ აკუმულატორს.
- 9) დამტენ მოწყობილობაში დარჩენილი აკუმულატორი სრულად დაიტენება გადამუხტვის გარეშე.

KA

დამტენზე დატანილი შუქდიოდების ფუნქციები

შუქდიოდური ინდიკატორი	აკუმულატორი	წითელი შუქდიოდი	მწვანე შუქდიოდი	მოქმედება
	იმუხტება	გათიმულო	ციმციმი	იმუხტება
	დეფექტურია	ციმციმი	გათიმული	აკუმულატორი ან დაამტენი დეფექტურია.
	აკუმულატორი ცივია/ცხელია	ჩართული	გათიმული	დაამუხტავთ დაიწყება, როცა აკუმულატორი დაუმტურდება 3°C-57°C ტემპურულ დიაპაზონს.
	სრულად დამუხტული	გათიმული	ჩართული	დამუხტავთ და სრულდება.

ცივი ან ცხელი აკუმულატორის დამუხტვა

თუ აკუმულატორის ტემპერატურა ნორმალურ რეჟიმს გაცდა, წითელი შუქდიოდი დაიწყებს აინთება და მწვანე შუქდიოდი ჩაქრება. როდესაც აკუმულატორი გაგრილდება 57°C-ზე ქვევით ან გათბება 3°C-ზე მეტად, დამტენი მოწყობილობა ავტომატურად დაიწყებს დამუხტვის პროცესს.

დეფექტური აკუმულატორი ან დამტენი

თუ დამტენმა მოწყობილობამ შეამჩნია პრობლემა, წითელი შუქდიოდი დაიწყებს ციმციმს და მწვანე შუქდიოდი ჩაქრება.

1. მოხსენით და კვლავ შეუერთეთ აკუმულატორი დამტენ ხელსაწყოს, თუ იგი არეგისტრირდება მას როგორც დეფექტურს. თუ შუქდიოდები კვლავ აღნიშნავენ აკუმულატორს „დეფექტურად“

მეორე ჯერზეც, სცადეთ სხვა აკუმულატორის დატენვა.

2. თუ სხვა აკუმულატორი ნორმალურად იმუხტება, მაშინ მოახდინეთ დეფექტური აკუმულატორის უტილიზირება (იხილეთ შესაბამისი მითითებები აკუმულატორის მომხმარებლის ინსტრუქციაში).
3. თუ სხვა აკუმულატორიც აღინიშნება „დეფექტურად“ გამოაერთეთ დამტენი ხელსაწყო შტექსელიდან და დაელოდეთ სანამ წითელი შუქდიოდი არ ჩაქრება, შემდეგ ხელახლა მიუერთეთ დამტენი ქსელს. თუ წითელი შუქდიოდი კვლავ მითითებს დეფექტურობაზე, შესაძლოა დამტენი მოწყობილობა დაზიანებულია.

კვლევაზე სამაგრი სიღრუეები

დამტენ მოწყობილობას გააჩნია სამაგრი სიღრუეები მოსახერხებელი შენახვისთვის (ნახ. A-5). დაამონტაჟეთ კვლევაში ორი ხრახნი დაშორებით. გამოიყენეთ სათანადო ხრახნები, რომლებიც გაუმდებს დამტენი მოწყობილობისა და აკუმულატორის კომბინირებულ წონას.

ეკსპლუატაცია

▲ გაფრთხილება: სერიოზული პერსონალური ზიანისგან თავის არიდების მიზნით ყოველთვის მოხსენით აკუმულატორი ხელსაწყოს როდესაც წმინდავთ მას ან უტარებთ რაიმე ტიპის სერვისს.

▲ გაფრთხილება: ტექნიკური სერვისისას გამოიყენეთ მხოლოდ EGO-ს იდენტური სათადარიგო ნაწილები. სხვა ნებისმიერი ნაწილის გამოყენება შესაძლოა შექმნას საფრთხე ან გამოიწვიოს ხელსაწყოს დაზიანება.

▲ გაფრთხილება: დამტენი მოწყობილობის გაწმენდის რეკომენდირებული მეთოდი არის მშრალი კომპრესორებული ჰაერის ჭავლის გამოყენება. რადაც

KA

კომპრესირებული ჰაერის ჭავლის გამოყენება არის ერთადერთი წმენდის მეთოდი, ყოველთვის მოირგეთ უსაფრთხოების თვალსაზრისი ან გვერდითა ეკრანების მქონე უსაფრთხოების სათვალე ხელსაწყო გასუფთავებისას. გაიკეთეთ მტერის საწინააღმდეგო წილაბი თუ მუშაობისას წარმოიქმნება მტვერი.

▲ გაფრთხილება: თუ ქსელის სადენი დაზიანდა, საფრთხისგან თავის არიდების მიზნით იგი უნდა შეიცვალოს მწარმოებლის, მისი სერვისის ცენტრის ან მსგავსად კვალიფიცირებული პირების მიერ.

ზოგადი მოვლის წესი

მორიდეთ გამხსნელების გამოყენებას ხელსაწყო პლასტმასის ნაწილების გაწმენდისას. უმეტესობა პლასტმასები ადვილად ზიანდება მათზე გამხსნელების გამოყენების შედეგად.

გამოიყენეთ სუფთა ტილო ტალახის, მტერის, ზეთის, ცხიმის და სხვ.

მოსაცილებლად **▲ გაფრთხილება:** არცერთ შემთხვევაში არ მისცეთ სატორმუზო სითხეს, ბენზინს, ნავთობის ბაზაზე დამზადებულ პროდუქტებს ან სხვა მლიერი გამხსნელებს მოვიდნენ პლასტმასის ნაწილებთან კონტაქტში. ქიმიურმა ნაერთებმა შესაძლოა დააზიანოს, გაცივოს და დამალოს პლასტმასი, რამაც შეიძლება მოგაყენოთ სერიოზული პირადი ზიანი.

▲ გაფრთხილება: ტექნიკური სერვისისას გამოიყენეთ მხოლოდ EGO-ს იდენტური სათადარიგო ნაწილები. სხვა ნებისმიერი ნაწილის გამოყენებამ შესაძლოა შექმნას საფრთხე ან გამოიწვიოს ხელსაწყო დაზიანება. ხელსაწყო უსაფრთხოდ და გამართულად მუშაობისთვის საჭიროა მისი ყველა შეკეთება და ნაწილის შეცვლა შესრულდეს კვალიფიცირირი სერვისის ტექნიკოსის ან EGO-ს სერვისის ცენტრის მიერ.

გარემოს დაცვა



არ მოახდინოთ ელექტრული მოწყობილობის, აკუმულატორის დამტენის და მისი ბატარეების მოთავსება საყოფაცხოვრებო ნაგავში! ევროკავშირის 2012/19/EU რეგულაციის მიხედვით, ელექტრული და ელექტრონული ხელსაწყოები, რომლებიც აღარ გამოიყენება, ასევე 2006/66/EC რეგულაციის მიხედვით, დევექტური ან გამოყენებული აკუმულატორები/ ბატარეები, უნდა შეგროვდეს ცალკეულად. ელექტრული მოწყობილობების ნაგავსაყრელებზე მოთავსებისას, სახიფათო ნარჩენები შესაძლოა გაიფიქროს გრუნტის წყლებში და მოხვდეს საკვებ ჯაჭვში, რამაც შესაძლოა დააზიანოს თქვენი ჯანმრთელობა და კეთილდღეობა.

KA



გაუმართაობის დიაგნოსტიკა

პრობლემა	მიზეზი	გადაჭრის გზა
აკუმულატორის დამუხტვა არ ხორციელდება.	■ აკუმულატორის არ არის შეერთებული დამტენ მ-ოწყობილო-მასთან.	■ შეურთეთ აკუმულატორი დამტენ ხელსაწყოს.

გარანტია

EGO-ს გარანტიის მომსახურების წესი

გთხოვთ ეწვიოთ ვებ-გვერდს egopowerplus.com, რათა მიიღოთ EGO-ს საგარანტიო მომსახურების სრული დადგენილებები და პირობები.

KA

162

12 ვოლტიანი დამტენი ხელსაწყო — CCH0450E

PROČITAJTE SVA UPUTSTVA!



PROČITAJTE PRIRUČNIK ZA RUKOVAOCA

⚠ Rezidualni rizik! Osobe sa elektronskim uređajima, poput pejsmejera, treba da konsultuju svog lekara (svoje lekare) pre upotrebe ovog proizvoda. Rukovanje električnom opremom u neposrednoj blizini srčanog pejsmejera moglo bi da izazove smetnje ili otkazivanje pejsmejera.

⚠ UPOZORENJE: Da bi se osigurala sigurnost i pouzdanost, sve popravke treba da radi kvalifikovani servisni tehničar.

SIGURNOSNI SIMBOLI

Svrha sigurnosnih simbola je da vam skrenu pažnju na moguće opasnosti. Sigurnosni simboli i objašnjenja uz njih zaslužuju vašu pornu pažnju i shvatanje. Simboli upozorenja, sami po sebi, ne eliminišu nikakve opasnosti. Uputstva i upozorenja koja oni daju nisu zamena za odgovarajuće mere sprečavanja nezgoda.

SIGURNOSNA UPUTSTVA

Ova stranica prikazuje i opisuje sigurnosne simbole koji mogu da se pojave na ovom proizvodu. Pročitajte, shvatite i sledite sva uputstva na mašini pre no što pokušate da je sklopite i da rukujete njom.

	Sigurnosno upozorenje	Mere opreza koje se tiču vaše sigurnosti
	Pročitajte korisnički priručnik	Da bi smanjio rizik od povreda, korisnik pre korišćenja ovog proizvoda mora pročitati i shvatiti priručnik za rukovaoca
	Upotreba u zatvorenom prostoru	Ovaj uređaj koristite samo u zatvorenom prostoru
	Konstrukcija klase II	Dvostruko izolovana konstrukcija
	CE	Ovaj proizvod je u skladu sa primenjivim EC direktivama.
	UKCA	Ovaj proizvod je u skladu sa primenjivim zakonima u UK.

	WEEE	Waste electrical products should not be disposed of with household waste. Take to an authorized recycler.
	Osigurači	Minijamni osigurač sa kašnjenjem
V	Volt	Voltaža
A	Amperi	Struja
Hz	Herc	Frekvencija (ciklusi u sekundi)
W	Vat	Snaga
min	Minuti	Vreme
	Naizmenična struja	Type of current
	Jednosmerna struja	Tip ili karakteristika struje

⚠ UPOZORENJE: Pročitajte i shvatite sva uputstva. Nepridržavanje svih uputstava može da dovede do strujnog udara, požara i/ili ozbiljne telesne povrede. Pojam „električni alat“ u svim navedenim upozorenjima označava EGO mašine za travnjak i baštu na baterije (bežične).

BEZBEDNOST NA RADNOM PODRUČJU

- **Održavajte radno područje čistim i dobro osvetljenim.** Na pretrpanim ili mračnim područjima su veće šanse da dođe do nezgoda.
- **Ne koristite električne alate u eksplozivnim okruženjima, kao na primer u prisustvu zapaljivih tečnosti, gasova ili prašine. Električni alat stvara varnice koje mogu zapaliti prašinu ili isparenja.**

ELEKTRIČNA BEZBEDNOST

- Utikač električnog alata mora odgovarati utičnici. Nikada ne modifikujte utikač ni na koji način. Ne koristite adapterske utikače sa uzemljenim električnim alatom. Nemodifikovani utikači i odgovarajuće utičnice će smanjiti rizik od strujnog udara.
- Ne izlažite punjač kiši ili mokrim uslovima. Voda koja ude u punjač povećava rizik od strujnog udara.
- Nemojte zlostrebijavati kabl. Nikada ne koristite kabl za nošenje, vučenje ili isključivanje punjača iz utičnice. Čuvajte kabl podalje od toplote, ulja, oštih ivica ili pokretnih delova. Oštećen ili upetljan kabl povećava rizik od strujnog udara.
- Izbegavajte kontakt delova tela sa uzemljenim površinama, poput cevi, radiatora, šporeta i frižidera. Postoji povećan rizik od strujnog udara ako je vaše telo uzemljeno.

SR

- Kada koristite električni alat na otvorenom prostoru, koristite produžni kabl pogodan za korišćenje na otvorenom prostoru. Upotreba kabla pogodnog za korišćenje na otvorenom prostoru smanjuje rizik od strujnog udara.
- EGO punjač može da puni EGO litijum-jonske baterije navedene ispod:

PUNJAČ	BATERIJE
CCH0450E	CBA0240

- Odnosite punjač na servisiranje kod kvalifikovanog servisera koji će koristiti samo identične rezervne delove. To će osigurati da bezbednost punjača bude održana.
- Tokom servisiranja punjača, koristite samo identične rezervne delove. Pratite uputstva u odeljku Održavanje u ovom priručniku. Upotreba neovlašćenih delova ili nepridržavanje uputstava za održavanje mogu da dovedu do rizika od strujnog udara ili povrede.

SIGURNOSNA PRAVILA ZA PUNJAČ

⚠ OPREZ: Da biste smanjili rizik od strujnog udara ili oštećenja punjača i baterije, puniti samo one litijum-jonske punjive baterije koje su specifično navedene na etiketi punjača. Drugi tipovi baterija mogu da eksplodiraju, izazivajući telesne povrede ili imovinsku štetu.

- Ovaj uređaj nije predviđen da ga koriste osobe (obuhvatajući i decu) sa smanjenim fizičkim, senzornim ili mentalnim sposobnostima ili sa nedostatkom iskustva i znanja, osim ako ih ne nadzire ili upućuje u upotrebu uređaja osoba odgovorna za njihovu bezbednost.
- Decu treba nadzirati da bi se osiguralo da se ne igraju aparatom.
- Pre korišćenja punjača baterija, pročitajte sva uputstva i napomene upozorenja u ovom priručniku i na punjaču baterija, na bateriji i proizvodu koji koristi bateriju da biste sprečili zloupotrebu proizvoda i eventualne povrede ili štetu.
- Ne koristite punjač na otvorenom prostoru i ne izlažite ga mokrim ili vlažnim uslovima. Voda koja uđe u punjač povećava rizik od strujnog udara.
- Ne rukujte punjačem, obuhvatajući i utikač i terminale punjača, mokrim rukama.
- Upotreba dodatka koji ne preporučuje ili prodaje proizvođač punjača baterija može da dovede do rizika od požara, strujnog udara ili telesnih povreda.
- Puniti samo punjačem koji navodi proizvođač. Punjač koji je prikladan za jedan tip baterije

može da stvori opasnost od požara kad se koristi sa drugom baterijom.

- Nemojte zloupotrebljavati kabl ili punjač. Nikad ne koristite kabl za nošenje punjača. Ne vucite kabl punjača da biste izvukli utikač iz utičnice. Može da dođe do oštećenja kabla ili punjača i do stvaranja opasnosti od strujnog udara. Odmah zamenite oštećene kablove.
- Vodite računa da kabl bude smešten tako da se po njemu ne gazi, da se preko njega ne sapliće, da ne dolazi u kontakt sa oštrim ivicama ili pokretnim delovima ili da na drugi način ne bude izložen oštećenjima ili naprezanju. To će smanjiti rizik od nehotičnih padova, koji bi mogli da izazovu ozlede i oštećenja kabla, što bi moglo onda da dovede do strujnog udara.
- Držite kabl i punjač dalje od toplote da biste sprečili oštećenja kućišta ili unutrašnjih delova.
- Nemojte dozvoliti da benzin, ulja, proizvodi na bazi benzina itd. dođu u kontakt sa plastičnim delovima. Ti materijali sadrže hemikalije koje mogu da oštete, oslabe ili unište plastiku.
- Ne rukujte punjačem sa oštećenim kablom ili utikačem, koji bi mogao da izazove kratak spoj i strujni udar. Ako je punjač oštećen, popravite ga ili zamenite kod ovlašćenog servisnog tehničara u EGO servisnom centru.
- Ne rukujte punjačem ako je primio oštar udarac, ako je pao ili ako je oštećen na bilo koji drugi način. Odnosite punjač ovlašćenom servisnom tehničaru na električnu proveru da biste utvrdili da li je u dobrom radnom stanju.
- Ne rasklapajte punjač. Odnosite ga ovlašćenom servisnom tehničaru kad bude potrebno servisiranje ili popravka. Nepravilno sklapanje može da dovede do rizika od strujnog udara ili požara.
- Izvucite punjač iz električne utičnice pre no što pokušate bilo kakvo održavanje ili čišćenje, da biste smanjili rizik od strujnog udara.
- Odvojite punjač od izvora napajanja kad nije u upotrebi. To će smanjiti rizik od strujnog udara ili oštećenja punjača ako metalni predmeti upadnu u otvor. To će pomoći i da se spreči oštećenje punjača tokom skoka napona.
- Rizik od strujnog udara. Ne dodirujte neizolovani deo izlaznog konektora ili neizolovani terminal baterije.
- Sačuvajte ovo uputstvo. Često ga pregledajte i koristite ga da uputite druge koji mogu da koriste ovaj alat. Ako pozajmite ovaj alat nekom drugom, pozajmite i ovo uputstvo da bi se sprečila pogrešna upotreba proizvoda i eventualna povreda.

VAŽNA SIGURNOSNA UPUTSTVA

- Sačuvajte ovo uputstvo. Ova priručnik sadrži važna sigurnosna i radna uputstva za EGO 12 V punjač CCH0450E.
- Pre korišćenja punjača baterija, pročitajte sva uputstva i napomene upozorenja na punjaču baterija, na bateriji i proizvodu koji koristi bateriju.

⚠ UPOZORENJE: Kad koristite električne aparate, uvek treba da poštujuete osnovne mere opreza, obuhvatajući sledeće:

- Da bi se smanjio rizik od povreda, neophodan je pomni nadzor kad se aparat koristi u blizini dece.
- Koristite samo dodatke koje preporučuje ili prodaje proizvođač.
- Ne koristite na otvorenom prostoru.
- Za prenosive aparate – da biste smanjili rizik od strujnog udara, ne stavljajte punjač u vodu ili neku drugu tečnost. Ne stavljajte i ne skladištite aparat na mestu sa kog može da padne ili da bude svučen u kadu ili umivaonik.

⚠ OPREZ: Da biste smanjili rizik od povreda, puniti samo litijum-jonske punjive baterije. Drugi tipovi baterija mogu da eksplodiraju, izazivajući telesne povrede ili imovinsku štetu.

SPECIFIKACIJE

Ulaz:	230-240 V~ 50/60 Hz 12 W
Izlaz punjača	0,75 A, 12 V
Vreme punjenja	≤3 H
Optimalna temperatura punjenja	4-40°C
Težina punjača	0,29 kg

OPIS

UPOZNAJTE SVOJ PUNJAČ (slika A)

1. Kabl
2. Električni kontakti
3. Prorezi za montiranje
4. LED indikatori
5. Rupa za montiranje

RUKOVANJE

KAKO PUNITI BATERIJU

⚠ UPOZORENJE: Ne koristite punjač na otvorenom prostoru i ne izlažite ga mokrim ili vlažnim uslovima. Voda koja uđe u punjač povećava rizik od strujnog udara.

NAPOMENA: Litijum-jonske baterije se isporučuju delimično napunjene. Pre prve upotrebe, potpuno napunite bateriju.

- 1) Puniti litijum-jonsku bateriju odgovarajućim punjačem.
- 2) Spojite punjač na izvor napajanja; crvena lampica, zelena lampica će se uključiti na jednu sekundu a zatim se isključiti.
- 3) Poravnajte izdignuta rebra baterije sa prerezom na punjaču.
- 4) Umetnite bateriju u punjač.
- 5) Punjač će komunicirati sa baterijom da bi procenio stanje baterije.
- 6) Kad je temperatura baterije između 10°C i 40°C, a baterija je značajno ispražnjena, crvena lampica će svetleti.
- 7) Kad se baterija napuni na približno 25% kapaciteta, zelena LED lampica će početi da bljeska da ukaze na normalno punjenje.
- 8) Zelena lampica će nastaviti da bljeska dok se baterija puni. Kad punjenje bude završeno, zelena LED lampica na punjaču će neprekidno svetleti. Treperenje crvene lampice ukazuje na defektnu bateriju.
- 9) Baterija će se potpuno napuniti ako ostane na punjaču ali neće se previše napuniti.

LED FUNKCIJE PUNJAČA

LED INDIKATOR	BATERIJA	CRVENA LED LAMPICA	ZELENA LED LAMPICA	AKCIJA
	===	Punjenje	Isključeno	Bljeska Punjenje
	---	efektno	Bljeska	Isključeno Baterija ili punjač su defektni
	Hladna/ vruća baterija	Uključeno	Isključeno	Punjenje će početi kad se baterija vrati na 3-57°C.
	—	Potpuno napunjeno	Isključeno	Uključeno Punjenje je završeno

PUNJENJE VRUĆE ILI HLADNE BATERIJE

Ako je baterija van normalnog temperaturnog opsega, crvena LED lampica će svetleti a zelena LED lampica će se isključiti. Kad se baterija ohladi na približno 57°C ili se zagreje na više od 3°C, punjač će automatski da počne punjenje.

SR

DEFEKтна BATERIJA ILI PUNJAČ

Ako punjač detektuje problem, crvena LED lampica će početi da bljeska a zelena LED lampica će se isključiti.

1. Ako se registruje kao defektno, izvadite i ponovo umetnite bateriju u punjač. Ako LED lampice i dalje pokazuju „defektno“ po drugi put, pokušajte da puniti drugačiju bateriju.
2. Ako se drugačija baterija puni normalno, odložite defektnu bateriju na otpad (pogledajte uputstva u priručniku za bateriju).
3. Ako drugačija baterija takođe pokaže „defektno“, isključite punjač iz utičnice i sačekajte da se crvena LED lampica isključi a zatim ponovo spojite utikač na izvor napajanja. Ako crvena LED lampica na punjaču i dalje prikazuje defektno stanje, punjač je možda defektan.

RUPE ZA MONTAŽU NA ZID

Punjač ima više rupe za praktično skladištenje (slika A-5). Instalirajte vijke razmaknuto na zid. Koristite vijke dovoljno jake da drže ukupnu težinu punjača i baterije.

ODRŽAVANJE

⚠ UPOZORENJE: Da biste izbegli ozbiljne telesne povrede, uvek izvadite bateriju iz alata kad radite čišćenje ili održavanje.

⚠ UPOZORENJE: Tokom servisiranja, koristite samo identične EGO rezervne delove. Upotreba bilo kakvih drugih delova može da dovede do opasnosti ili da izazove oštećenje proizvoda.

⚠ UPOZORENJE: Ne preporučuje se korišćenje komprimovanog suvog vazduha kao metoda čišćenja punjača. Ako je čišćenje komprimovanim vazduhom jedini metod koji možete da primenite, uvek nosite sigurnosne naočare sa bočnim štitnicima kad čistite alat. Ako je rad prašnjav, nosite i masku za prašinu.

⚠ UPOZORENJE: Ako je kabl napajanja oštećen, mora ga zameniti proizvođač, njegov serviser ili slično kvalifikovana osoba, da bi se izbegle opasnosti.

OPŠTE ODRŽAVANJE

Izbegavajte korišćenje rastvarača kada čistite plastične delove. Većina plastike je podložna oštećenjima od raznih tipova komercijalnih rastvarača i može se oštetiti njihovom upotrebom.

Koristite čiste krpe da uklonite zemlju, prašinu, ulje, masnoću itd.

⚠ UPOZORENJE: Nemojte ni u kom trenutku dozvoliti da kočiona tečnost, benzin, proizvodi na bazi benzina, penetraciono ulje itd. dođu u kontakt sa plastičnim delovima. Hemikalije mogu da oštete, oslabe ili unište plastiku, što može da dovede do ozbiljne telesne povrede.

⚠ UPOZORENJE: Tokom servisiranja, koristite samo identične EGO rezervne delove. Upotreba bilo kakvih drugih delova može da dovede do opasnosti ili da izazove oštećenje proizvoda. Da bi se osigurala sigurnost i pouzdanost, sve popravke treba da radi kvalifikovani servisni tehničar u EGO servisnom centru.

Zaštita životne sredine



Ne odlažite električnu opremu, punjače baterija i baterije/punjive baterije u kućni otpad! Prema evropskom zakonu 2012/19/EU, električna i elektronska oprema koja više nije upotrebljiva, te prema evropskom zakonu 2006/66/EC, defektna ili ispražnjene baterije, moraju se prikupljati zasebno. Ako se električni aparati odlažu na deponije ili dubrišta, opasne supstance mogu da iscuru u podzemne vode i dospesu u lanac ishrane, nanoseći štetu vašem zdravlju i dobrobiti.

REŠAVANJE PROBLEMA

PROBLEM	UZROK	RJEŠENJE
Baterija se ne puni.	■ Baterija nije spojena na punjač.	■ Spojite bateriju na punjač.

GARANCIJA

EGO POLITIKA GARANCIJE

Posetite veb-lokaciju egopowerplus.com za potpune uslove i odredbe EGO politike garancije.

!PROČITAJTE UPUTSTVO U CIJELOSTI



**PROČITAJTE KORISNIČKI
PRIRUČNIK.**

⚠️ Preostale opasnosti! Osobe s elektroničkim uređajima poput srčanih elektrostimulatora prije upotrebe ovog proizvoda trebaju se posavjetovati sa svojim ljekarom. Rad električne opreme u neposrednoj blizini srčanih elektrostimulatora može uzrokovati smetnju ili kvar srčanog elektrostimulatora.

⚠️ UPOZORENJE! Radi osiguranja sigurnosti i pouzdanosti, sve popravke treba obavljati kvalifikovani servisni tehničar.

SIGURNOSNI SIMBOLI

Svrha sigurnosnih simbola je skretanje pažnje na moguće opasnosti. Sigurnosni simboli i njihova objašnjenja zahtijevaju vašu potpunu pažnju i razumijevanje. Sami simboli upozorenja sami po sebi ne isključuju opasnost. Uputstva i upozorenja koja pružaju nisu zamjena za propisne mjere za prevenciju nesreća.

SIGURNOSNA UPUTSTVA

Na ovoj stranici slikovno su prikazani i objašnjeni sigurnosni simboli koji se mogu pojaviti na ovom proizvodu. Prije pokušaja sastavljanja i rukovanja, s razumijevanjem pročitajte sva uputstva na proizvodu i pridržavajte ih se..

	Simbol upozorenja	Mjere opreza koje se odnose na vašu sigurnost
	Pročitajte korisnički priručnik	Radni smanjenja opasnosti od povreda, prije upotrebe ovog proizvoda korisnik treba s razumijevanjem pročitati ovaj korisnički priručnik
	Upotreba u zatvorenom prostoru	Ovaj uređaj upotrebljavajte samo u zatvorenim prostorima.
	Izvedba klase II	Konstrukcija s dvostrukom izolacijom.
	Oznaka CE	Ovaj proizvod je u skladu s primjenjivim Direktivama EU.
	UKCA	Ovaj proizvod je u skladu s važećim zakonodavstvom Ujedinjenog Kraljevstva.

	WEEE	Otpadni električni proizvodi ne smiju se odlagati s otpadom iz domaćinstva. Odnosite ih u ovlaštenu centar za reciklažu.
	Osigurači	Minijaturni osigurač s vremenskom odgovodom
V	Volt	Napon
A	Amper	Struja
Hz	Herc	Frekvencija (ciklusi u sekundi)
W	Vat	Snaga
min	Minute	Vrijeme
	Izmjenična struja	Vrsta struje
	Istosmjerna struja	Vrsta ili karakteristike struje

⚠️ UPOZORENJE! S razumijevanjem pročitajte sva uputstva. Zanemarivanje svih uputstava može rezultirati strujnim udarom, požarom i/ili teškim tjelesnim povredama. Pojam "električni alat" u svim navedenim upozorenjima odnosi se na mašine za travnjake i vrt na baterijski (bez kabela) pogon proizvođača EGO.

SIGURNOST RADNOG PODRUČJA

- **Radno područje održavajte čistim i dobro osvijetljenim.** Pretrpana ili mračna područja izazivaju nesreće.
- **Električni alat nemojte upotrebljavati u eksplozivnim okruženjima, kao na primjer u prisutnosti zapaljivih tekućina, plinova ili prašine. Električni alat stvara iskre koje mogu zapaliti prašinu ili isparenja.**

ELEKTRIČNA SIGURNOST

- Utikači električnog alata moraju odgovarati utičnici. Nemojte modifikovati utikač ni na koji način. Nemojte upotrebljavati utikače adaptera s uzemljenim električnim alatima. Nemodifikovani utikači i odgovarajuće utičnice smanjit će rizik od strujnog udara.
- Nemojte izlagati punjač kiši ili mokrim uslovima. Prodiranjem vode u punjač povećat će opasnost od strujnog udara.
- Nemojte nepropisno upotrebljavati kabel. Kabel nemojte nikada upotrebljavati za nošenje, povlačenje ili isključivanje punjača iz strujnog napajanja. Kabel držite podalje od topline, ulja, oštih rubova ili pokretnih dijelova. Oštećeni ili isprepleteni kabeli povećavaju rizik od strujnog udara.

- Izbjegavajte kontakt tijela s uzemljenim površinama, kao što su slavine, radijatori, peći i frižideri. Postoji povećan rizik od strujnog udara ako je vaše tijelo uzemljeno.
- Kada električnim alatom radite na otvorenom, upotrebljavajte produžni kabel prikladan za upotrebu na otvorenom. Upotreba kabela prikladnog za upotrebu na otvorenom smanjuje rizik od strujnog udara.
- EGO punjač može puniti EGO komplete litij-ionskih baterija navedene u nastavku:

PUNJAČ	KOMPLETI BATERIJA
CCH0450E	CBA0240

- Servisiranje punjača prepustite kvalifikovanom osoblju za popravak koje upotrebljava samo identične zamjenske dijelove. Time će se osigurati održavanje sigurnosti punjača.
- Kada obavljate radove servisiranja na punjaču, upotrebljavajte samo identične zamjenske dijelove. Pratite uputstva u odjeljku Održavanje u ovom priručniku. Upotrebom neodobrenih dijelova ili zanemarivanjem uputstava za održavanje može se izazvati opasnost od strujnog udara ili povreda.

SIGURNOSNE NAPOMENE ZA PUNJAČ

⚠ OPREZ! Radi smanjenja rizika od strujnog udara ili oštećenja punjača i baterije punitelje samo litij-ionske punjive baterije posebno naznačene na naljepnici punjača. Drugi tipovi baterija mogu se rasprsnuti i uzrokovati tjelesne povrede ili oštećenje.

- Ovaj uređaj nije predviđen da ga upotrebljavaju osobe (uključujući djecu) ograničenih fizičkih, čulnih ili mentalnih sposobnosti ili nedovoljnog iskustva i znanja, osim ako ih nadzire osoba odgovorna za njihovu sigurnost ili ako ih je uputila u način upotrebe uređaja.
- Djecu je potrebno nadzirati kako biste bili sigurni da se ne igraju uređajem.
- Prije upotrebe punjača baterija u cijelosti pročitajte uputstva i upozorenja u ovom priručniku i na punjaču baterija, bateriji i proizvodu koji upotrebljava bateriju kako biste izbjegli neispravnu upotrebu proizvoda i moguće povrede ili oštećenja.
- Punjač nemojte upotrebljavati na otvorenom ili ga izlagati mokrim ili vlažnim uslovima. Prodoranjem vode u punjač povećat će opasnost od strujnog udara.
- Punjačem, uključujući utikač punjača i priključke punjača, nemojte rukovati mokrim rukama.
- Upotreba priključka koji nije preporučio ili prodao proizvođač punjača baterija može rezultirati rizikom od požara, strujnog udara ili tjelesnih povreda.
- Punjenje obavljajte samo s punjačem kojeg je naveo proizvođač. Punjač koji je prikladan za jedan tip kompleta baterija može stvoriti rizik od požara ako ga se upotrebljava s drugim kompletom baterija.
- Nemojte nepropisno upotrebljavati kabel ili punjač. Kabel nemojte nikada upotrebljavati za nošenje punjača. Utikač nemojte izvlačiti iz utičnice povlačenjem za kabel punjača. To može rezultirati oštećenjem kabela ili punjača i izazvati opasnost od strujnog udara. Odmah zamijenite oštećene kabele.
- Vodite računa da kabel postavite tako da ne postoji mogućnost hodanja po kabele, spoticanja o kabel, kontakta kabela s oštrim rubovima ili pokretnim dijelovima ili da kabel ne bude predmetom oštećenja ili opterećenja. Time će se smanjiti rizik od slučajnih padova koji mogu rezultirati povredama i oštećenjem kabela, što opet može rezultirati strujnim udarom.
- Kabel i punjač držite podalje od topline kako biste spriječili oštećenje kućišta ili unutrašnjih dijelova.
- Nemojte dozvoliti da benzin, ulja, proizvodi na bazi nafte i sl., dodu u kontakt s plastičnim dijelovima. Ovi materijali sadrže hemikalije koje mogu oštetiti, oslabiti ili uništiti plastiku.
- Nemojte upotrebljavati punjač ako je kabel ili utikača oštećen jer to može rezultirati kratkim spojem i strujnim udarom. U slučaju oštećenja, popravak ili zamjenu punjača prepustite ovlaštenom servisnom tehničaru servisnog centra proizvođača EGO.
- Nemojte upotrebljavati punjač ako je pretrpio jak udar, ako je pao ili ako je oštećen na drugi način. Odnosite ga na pregled ovlaštenom servisnom tehničaru kako bi utvrdio je li punjač u dobrom radnom stanju.
- Nemojte rastavljati punjač. Ako je punjač potrebno servisirati ili popraviti, odnesite ga ovlaštenom servisnom tehničaru. Neispravno ponovno sastavljanje može rezultirati rizikom od strujnog udara i požara.
- Prije održavanja ili čišćenja, punjač isključite iz električne utičnice da smanjite rizik od strujnog udara.
- Kada ga ne upotrebljavate, punjač isključite iz strujnog napajanja. Time će se smanjiti rizik od strujnog udara ili oštećenja punjača ako metalni predmeti upadnu u otvor. To će pomoći i u sprečavanju oštećenja punjača tokom prenaponskog udara.

- Opasnost od strujnog udara! Nemojte dodirivati neizolirani dio izlaznog priključka ili neizolirani baterijski kontakt.
- Sačuvajte ova uputstva. Uputstvima se koristite često i koristite ih za upućivanje drugih osoba koje mogu koristiti ovaj alat. Ako ovaj alat nekom posudite, priložite i ovo uputstvo radi sprečavanja nepropisne upotrebe proizvoda i mogućih povreda.

VAŽNA SIGURNOSNA UPUTSTVA

- Sačuvajte ova uputstva. Ovaj priručnik sadrži važne sigurnosne napomene i uputstva za upotrebu za punjač CCH0450E od 12 V proizvođača EGO.
- Prije upotrebe punjača baterija u cijelosti pročitajte uputstva i upozorenja u ovom priručniku i na punjaču baterija, bateriji i proizvodu koji upotrebljava bateriju.

⚠ UPOZORENJE! Pri upotrebi električnih uređaja potrebno je uvijek pridržavati se osnovnih mjera opreza uključujući sljedeće:

- Radi smanjenja rizika od povreda, potreban je neposredan nadzor kada se uređaj upotrebljava u blizini djece.
- Upotrebljavajte samo priključke koje je preporučio ili prodao proizvođač.
- Nemojte upotrebljavati uređaj na otvorenom.
- Za mobilni uređaj – Radi smanjenja rizika od strujnog udara nemojte stavljati punjač u vodu ili drugu tekućinu. Nemojte stavljati ili skladištiti uređaj na mjestima gdje može pasti ili gdje ga se može povući u kadu ili sudoper.

⚠ OPREZ! Radi smanjenja rizika od povreda punite samo litij-ionske punjive baterije. Drugi tipovi baterija mogu se rasprsnuti i uzrokovati tjelesne povrede ili oštećenje.

TEHNIČKI PODACI

Ulaz	230 V - 240 V~ 50 Hz/60 Hz 12 W
Izlazna struja punjača	0,75 A 12 V
Vrijeme punjenja	≤ 3 H
Optimalna temperatura punjenja	4°C - 40°C
Masa punjača	0,29 kg

OPIS

UPOZNAJTE SVOJ PUNJAČ (sl. A)

1. Kabel

170

PUNJAČ 12 V — CCH0450E

2. Električni kontakti
3. Montažni utori
4. LED svjetlosni indikatori
5. Montažni provrt

RAD

NAČIN PUNJENJA KOMPLETA BATERIJA

⚠ UPOZORENJE! Punjač nemojte upotrebljavati na otvorenom ili ga izlagati mokrim ili vlažnim uslovima. Prodiranjem vode u punjač povećat će opasnost od strujnog udara.

NAPOMENA! Kompleti litij-ionskih baterija isporučuju se djelimično napunjeni. Prije prve upotrebe potpuno napunite komplet baterija.

- 1) Litij-ionski komplet baterija napunite ispravnim punjačem.
- 2) Priključite punjač na strujno napajanje. Crveni i zeleni svjetlosni indikator uključit će se na sekundu, a zatim isključiti.
- 3) Poravnajte podignute kontakte kompleta baterija s utorom u punjaču.
- 4) Umetnite komplet baterija u punjač.
- 5) Punjač će se povezati s kompletom baterija kako bi procijenio stanje kompleta baterija.
- 6) Kada je temperatura kompleta baterija između 10°C i 40°C i kada je baterija prilično ispražnjena, svijetlit će crveni svjetlosni indikator.
- 7) Kada se baterija napuni do oko 25% kapaciteta, zeleni LED svjetlosni indikator počeo će treperiti kako bi ukazao na normalan postupak punjenja.
- 8) Zeleni svjetlosni indikator nastavit će treperiti dok se komplet baterija puni. Nakon završenog postupka punjenja, zeleni LED svjetlosni indikator na punjaču ostat će uključen. Trepereci crveni svjetlosni indikator ukazuje na neispravnu bateriju.
- 9) Komplet baterija potpuno će se napuniti ako ga ostavite na punjaču, ali se neće prepuniti.

LED FUNKCIJE PUNJAČA

LED SVJETLOSNI INDIKATOR	KOMPLET BATERIJA	CRVENI LED SVJETLOSNI INDIKATOR	ZELENI SVJETLOSNI INDIKATOR	RADNJA
	Punjenje	Isključeno	Treperi	Punjenje
	Neispravan	Treper	Isključeno	Komplet baterija ili punjač je neispravan

	Topla/ hladna baterija	Uključeno	Isključeno	Punjenje će započeti kada se temperatura kompleta baterija vrati na 3°C - 57°C
	Baterija potpuno napunjena	Isključeno	Uključeno	Punjenje je završeno.

PUNJENJE TOPLOG ILI HLADNOG KOMPLETA BATERIJA

Ako je temperatura kompleta baterija van normalnog opsega temperature, svijetlit će crveni LED svjetlosni indikator, a zeleni LED svjetlosni indikator će se isključiti. Kada se komplet baterija ohladi na temperaturu od oko 57°C ili zagrije na više od 3°C, punjač će automatski početi postupak punjenja.

NEISPRAVAN KOMPLET BATERIJA ILI PUNJAČ

Ako punjač detektuje problem, crveni LED svjetlosni indikator počeo će treperiti, a zeleni LED svjetlosni indikator će se isključiti.

1. Ako se registruje kao neispravan, izvadite komplet baterija i ponovo ga stavite na punjač. Ako LED svjetlosni indikator i drugi put očitavaju "neispravno" stanje, pokušajte puniti drugi komplet baterija.
2. Ako se drugi komplet baterija puni normalno, zbrinite neispravan komplet baterija (pogledajte uputstva u priručniku kompleta baterija).
3. Ako se i za drugi komplet baterija očitava "neispravno" stanje, isključite punjač iz strujnog napajanja i pričekajte da se crveni LED svjetlosni indikator LED isključi, a zatim ponovno utaknite utikač u strujnu utičnicu. Ako crveni LED svjetlosni indikator na punjaču i dalje prikazuje neispravno stanje, punjač je možda neispravan.

PROVRTI ZA ZIDNU MONTAŽU

Punjač ima provrte za vješanje za praktično skladištenje (sl. A-5). Postavite vijke zasebno u zid. Upotrebljavajte vijke dovoljno jake da drže ukupnu masu punjača i kompleta baterija.

ODRŽAVANJE

⚠ UPOZORENJE! Radi izbjegavanja teških tjelesnih povreda, uvijek izvadite komplet baterija iz alata prije obavljanja radova čišćenja ili održavanja.

⚠ UPOZORENJE! Kada obavljate radove servisiranja upotrebljavajte samo identične

zamjenske dijelove proizvođača EGO. Upotreba drugih dijelova može uzrokovati opasnost ili oštećenje proizvoda.

⚠ UPOZORENJE! Kao metodu čišćenja punjača ne preporučujemo upotrebu komprimiranog suhog zraka. Ako je čišćenje komprimiranim zrakom jedina primjenjiva metoda, pri čišćenju alata uvijek nosite zatvorene zaštitne naočale ili zaštitne naočale s bočnim štitnicima. Ako radite u prašnjavim uslovima, nosite i masku za zaštitu od prašine.

⚠ UPOZORENJE! Ako je strujni kabel oštećen, treba ga zamijeniti proizvođač, ovlaštenu servisera proizvođača ili slično kvalifikovane osobe kako bi se izbjegla opasnost.

OSNOVNO ODRŽAVANJE

Kada čistite plastične dijelove, izbjegavajte upotrebljavati rastvore. Mnoge plastike mogu se oštetiti različitim vrstama komercijalnih rastvora i mogu se oštetiti njihovom upotrebom.

Za uklanjanje prljavštine, prašine, ulja, masti i sl. upotrebljavajte čiste krpe.

⚠ UPOZORENJE! Nemojte nikada dozvoliti da kočione tekućine, benzin, proizvodi na bazi nafte, penetrirajuća ulja i sl., dođu u kontakt s plastičnim dijelovima. Hemikalije mogu oštetiti, oslabiti ili uništiti plastiku, što može rezultirati teškim tjelesnim povredama.

⚠ UPOZORENJE! Kada obavljate radove servisiranja upotrebljavajte samo identične zamjenske dijelove proizvođača EGO. Upotreba drugih dijelova može uzrokovati opasnost ili oštećenje proizvoda. Radi osiguranja sigurnosti i pouzdanosti, sve popravke treba obavljati kvalifikovani servisni tehničar u servisnom centru proizvođača EGO.

Zaštita životne sredine



Električnu opremu, punjač baterije i baterije/punjive baterije ne odlažite u kućni otpad! Evropska Direktiva 2012/19/EU o električnoj i elektroničkoj opremi koja više nije iskoristiva i Evropska Direktiva 2006/66/EZ zahtijevaju da se neispravni ili iskoristeni kompleti baterija/baterije moraju sakupljati zasebno. Ako se električni uređaji odlažu na odlagališta otpada ili deponije, opasne tvari mogu iscurjeti u podzemne vode i dospjeti u lanac ishrane i negativno uticati na zdravlje i dobrobit ljudi.

OTKLANJANJE PROBLEMA

PROBLEM	UZROK	RJEŠENJE
Komplet baterija se ne puni.	■ Komplet baterija nije priključen na punjač.	■ Pričvrstite komplet baterija na punjač.

GARANCIJA

POLITIKA GARANCIJE PROIZVOĐAČA EGO

Za sve odredbe i uslove politike garancije proizvođača EGO posjetite internetsku stranicu egopowerplus.com.







استكشاف الأخطاء وإصلاحها

المشكلة	السبب	الحل
لا يتم شحن مجموعة البطارية.	■ مجموعة البطارية غير متصلة بالشاحن.	■ قم بتركيب مجموعة البطارية في الشاحن.

الضمان

سياسة ضمان EGO

تفضل بزيارة الموقع الإلكتروني egopowerplus.com للتعرف على الشروط والأحكام الكاملة الخاصة بسياسة ضمان EGO.

حماية البيئة

لا تتخلص من المعدات الكهربائية وشاحن البطارية والبطاريات العادية/البطاريات القابلة لإعادة الشحن في النفايات المنزلية! وفقاً للقانون الأوروبي 2012/19/ EU، فإن المعدات الكهربائية والإلكترونية التي لم تعد صالحة للاستخدام، ووفقاً للقانون الأوروبي 2006/66/EC، فإن مجموعات البطارية/البطاريات المعطوبة أو المستهلكة، يجب جمعها بشكل منفصل. إذا تم التخلص من الأجهزة الكهربائية في أكوام القمامة أو قلب النفايات، قد تتسرب مواد خطيرة في المياه الجوفية وتصل إلى السلسلة الغذائية، وهو ما يضر بالصحة والبيئة.



حتى انقضاء لمبة LED الحمراء، ثم أعد توصيل الفايبر في مصدر الطاقة. إذا ظلت لمبة LED الحمراء تشير إلى وجود عطب، فقد يكون هناك عطب في الشاحن.

فتحات التثبيت على الجدار

يوجد بالشاحن فتحات تعليق لسهولة التخزين (الشكل A-5). قم بتركيب المسامير في الجدار بحيث تكون هناك مسافة بينهم. استخدم مسامير قوية بما فيه الكافية لتتحمل الوزن الإجمالي للشاحن ومجموعة البطارية.

الصيانة

تحذير: لتجنب التعرض لإصابات خطيرة، احرص دائماً على خلع مجموعة البطارية من الآلة عند تنظيفها أو إجراء أي أعمال صيانة عليها.

تحذير: استخدم فقط قطع غيار EGO الأصلية عند إجراء أعمال الصيانة. لأن استخدام أي أجزاء أخرى قد ينشأ عنه خطر أو يتسبب في تعرض المنتج للتلف.

تحذير: من غير الموصى به استخدام الهواء الجاف المضغوط كوسيلة لتنظيف الشاحن. إذا كان التنظيف بالهواء المضغوط هو الوسيلة الوحيدة المتاحة، فاحرص دائماً على ارتداء واقبات للوجه أو نظارات حماية الوجه ذات الدروع الجانبية عند تنظيف الآلة. إذا كنت ستعمل في أجواء مثرية، يجب أيضاً ارتداء قناع واقي من الغبار.

تحذير: إذا كان سلك التيار تألفاً، فيجب استبداله من قبل الشركة المصنعة أو وكيل الصيانة التابع لها أو أشخاص مؤهلين على نفس المستوى، وذلك لتجنب تعرضك للخطر.

الصيانة العامة

تجنب استخدام المنظفات عند تنظيف الأجزاء البلاستيكية. غالبية المكونات البلاستيكية تكون سريعة التأثر بالأنواع المختلفة للمنظفات الموجودة بالسوق، وقد تتلف نتيجة استخدامها عليها.

استخدم قطعة قماش نظيفة لإزالة الأوساخ والأتربة والزيوت والشحوم وما شابههم.

تحذير: لا تسمح في أي وقت من الأوقات بملامسة سوائل الفرمال أو البنزين أو المنتجات القائمة على البترول أو الزيت المتغلغل أو ما شابههم للأجزاء البلاستيكية. لأن المواد الكيميائية قد تتسبب في تلف الأجزاء البلاستيكية أو ضعفها أو تدميرها، وهو ما قد يؤدي إلى وقوع إصابات خطيرة.

تحذير: استخدم فقط قطع غيار EGO الأصلية عند إجراء أعمال الصيانة. لأن استخدام أي أجزاء أخرى قد ينشأ عنه خطر أو يتسبب في تعرض المنتج للتلف. لضمان السلامة والاعتمادية، يجب تنفيذ جميع أعمال الإصلاح من قبل فني خدمة مؤهل في أحد مراكز صيانة شركة EGO.

(8) سيواصل الضوء الأخضر في الوميض أثناء شحن مجموعة البطارية. بعد اكتمال الشحن، سيظل الضوء الأخضر LED بالشاحن مضاء بشكل ثابت. الضوء الأحمر الومض يشير إلى وجود عطب بالبطارية.

(9) سيتم شحن مجموعة البطارية بالكامل إذا تم تركها موصولة بالشاحن، ولن يتم شحنها بشكل زائد.

وظائف لمبات LED الموجودة بالشاحن

مؤشر LED	مجموعة البطارية	لمبة LED الحمراء	أخضر	الإجراء
====	قيد الشحن	مطفئة	تومض	قيد الشحن
====	معتوية	مطفئة	تومض	هناك عطب في مجموعة البطارية أو الشاحن.
⏻	البطارية باردة/ ساخنة	مضاءة	مطفئة	ستبدأ عملية الشحن مرة أخرى بعد عودة درجة حرارة مجموعة البطارية إلى ما بين 3-57 درجة مئوية.
====	اكتمل لشحن	مطفئة	مضاءة	لكتملت عملية شحن

شحن مجموعة بطارية ساخنة أو باردة

إذا خرجت البطارية من نطاق درجة حرارة التشغيل العادية، ستضئ لمبة LED الحمراء وتنطفئ لمبة LED الخضراء. وعندما تبرد مجموعة البطارية حتى أقل من حوالي 57 درجة مئوية، أو تتفأ حتى أعلى من 3 درجات مئوية، سيبدأ الشاحن في الشحن تلقائياً.

عطب في مجموعة البطارية أو الشاحن

إذا اكتشف الشاحن وجود مشكلة، ستبدأ لمبة LED الحمراء في الوميض وتنطفئ لمبة LED الخضراء.

- إذا كانت المؤشرات تغيد بوجود عطب، اطلع مجموعة البطارية من الشاحن وأعد تركيبها. إذا ظلت لمبات LED تشير إلى وجود "عطب" للمرة الثانية، جرب شحن مجموعة بطارية مختلفة.
- إذا كان بمقدورك شحن مجموعة بطارية أخرى بشكل طبيعي، تخلص من مجموعة البطارية المعطوبة (راجع التعليمات الواردة في دليل مجموعة البطارية).
- أما إذا أشارت مجموعة البطارية الأخرى إلى وجود "عطب"، افصل الشاحن عن مصدر الطاقة وانتظر

⚠ تنبيه: للحد من خطر التعرض لإصابات، اشحن فقط بطاريات الليثيوم-أيون القابلة لإعادة الشحن. لأن الأنواع الأخرى من البطاريات قد تنتفخ، ما قد يتسبب في وقوع إصابات شخصية أو حدوث تلف.

المواصفات

طاقة الدخل:	230-240 فولت، ~ 60/50 هرتز، 12 واط
خرج الشاحن	0.75 أمبير، 12 فولت
وقت الشحن	≥3 ساعات
درجة حرارة الشحن المثالية	4 - 40 درجة مئوية
وزن الشاحن	0.29 كجم

الوصف

تعرف على الشاحن (الشكل A)

- سلك التيار
- الوصلات الكهربائية
- فتحات التنبيت
- مؤشرات LED
- فتحة التنبيت

التشغيل

كيفية شحن مجموعة البطارية

⚠ تحذير: لا تستخدم الشاحن في الأماكن الخارجية المفتوحة أو في بيئات العمل الرطبة أو المبللة. حيث سودي الماء الذي يدخل إلى الشاحن إلى زيادة خطر حدوث صدمة كهربائية.

تنبيه: يتم شحن بطاريات الليثيوم-أيون وهي مشحونة جزئياً. قبل الاستخدام للمرة الأولى، اشحن مجموعة البطارية بالكامل.

- اشحن بطارية الليثيوم-أيون باستخدام الشاحن المناسب.
- قم بتوصيل الشاحن في مصدر طاقة، وسترى أن الضوئين الأحمر والأخضر سيضيئان لتأنيده واحدة ثم ينطفئان.
- قم بمحاذاة الدعائم المرفوعة بمجموعة البطارية مع الفتحة الموجودة في الشاحن.
- أدخل مجموعة البطارية في الشاحن.
- سيتمسك الشاحن بمجموعة البطارية لتقييم حالتها.
- إذا كانت درجة حرارة البطارية بين 10 إلى 40 درجة مئوية وكانت البطارية شبه فارغة الشحنة، سيضيئ الضوء الأحمر.
- عند شحن حوالي 25% من سعة شحن البطارية، سيبدأ الضوء الأخضر LED في الوميض للإشارة إلى أنه يتم الشحن بشكل طبيعي.

- احتفظ بسلك التيار والشاحن بعيداً عن مصادر الحرارة لمنع تعرض الهيكل أو الأجزاء الداخلية للتلف.
- لا تسمح بملامسة البنزين أو الزيوت أو المنتجات القائمة على البنترول أو ما شابههم للأجزاء البلاستيكية. هذه المكونات تحتوي على مواد كيميائية قد تتسبب في تلف الأجزاء البلاستيكية أو وضعفها أو تدميرها.
- لا تقم بتشغيل الشاحن وقابسه أو سلك التيار الخاص به تلقاً، فقد يؤدي ذلك إلى حدوث دائرة قصر (قفل للدائرة) ووقوع صدمة كهربائية. وإذا كان تلقاً، فأحرص على إصلاح الشاحن أو استبداله من قبل فني صيانة معتمد في أحد مراكز صيانة EGO.

قواعد السلامة الخاصة بالشاحن

- **⚠ تنبيه:** للحد من خطر التعرض لصدمة كهربائية أو تلف الشاحن والبطارية، اشحن فقط بطاريات الليثيوم-أيون القابلة لإعادة الشحن المحدد نوعها على ماصق الشاحن. لأن الأنواع الأخرى من البطاريات قد تنفجر، ما قد يتسبب في وقوع إصابات شخصية أو حدوث تلف.
- هذا الجهاز غير مخصص للاستخدام من قبل الأشخاص (بما في ذلك الأطفال) من ذوي القدرات البدنية أو الحسية أو العقلية المحدودة أو من ليست لديهم خبرة أو معرفة، إلا في حال قيام شخص مسؤول بتقديم الإشراف أو التعليمات المتعلقة باستخدام الجهاز لهم من أجل سلامتهم.
- يجب الإشراف على الأطفال للتأكد من عدم لعبهم بالجهاز.
- قبل استخدام شاحن البطارية، اقرأ جميع التعليمات والملصقات التحذيرية الواردة في هذا الدليل وعلى شاحن البطارية والبطارية والمنتج الذي يستخدم البطارية لمنع إساءة استخدام المنتجات والتعرض المحتمل للإصابات أو التلف.
- لا تستخدم الشاحن في الأماكن الخارجية المفتوحة أو في بيئات العمل الرطبة أو المبللة، حيث سيؤدي الماء الذي يدخل إلى الشاحن إلى زيادة خطر حدوث صدمة كهربائية.
- لا تتعامل مع الشاحن، بما في ذلك قابس الشاحن وأطراف الشاحن، وبداك مبتلثان.
- ربما يتسبب استخدام الملحقات غير الموصى بها أو التي لا يتم بيعها من قبل الشركة الصانعة لشاحن البطارية في حريق أو صدمة كهربائية أو حدوث إصابات للأشخاص.
- لا تُعد شحن الآلة إلا باستخدام الشاحن المحدد من قبل الشركة الصانعة. فالشاحن الملائم لنوع من مجموعات البطارية قد يتسبب في نشوب حريق إذا تم استخدامه مع مجموعة بطارية أخرى.
- لا تعبت بسلك التيار أو الشاحن. لا تقم أبداً باستخدام سلك التيار في حمل الشاحن. لا تُشد سلك الشاحن لفصل القابس من مقبس التيار. قد يتعرض سلك التيار أو الشاحن للتلف، وهو ما سيتسبب في خطر حدوث صدمة كهربائية. استبدل أسلاك التيار التالفة على الفور.
- تأكد من وضع سلك التيار في مكان بحيث لا يسير فوقه أحد أو يتعثر فيه، وكذا بحيث لا يلامس حواف حادة أو أجزاء متحركة، أو أن يتعرض بأي شكل من الأشكال للتلف أو الشد. فهذا سيحد من خطر التعثر غير المقصود به، وهو ما قد يؤدي إلى وقوع إصابات أو تعرض سلك التيار للتلف، وهو ما قد يؤدي بالتبعية إلى حدوث صدمة كهربائية.

تعليمات سلامة هامة

- احفظ هذه التعليمات. يحتوي هذا الدليل على تعليمات سلامة وتشغيل هامة لشاحن EGO بجهد كهربائي 12 فولت CCH0450E.
- قبل استخدام شاحن البطارية، اقرأ جميع التعليمات والملصقات التحذيرية الواردة على شاحن البطارية والبطارية والمنتج الذي يستخدم البطارية.
- **⚠ تحذير:** يجب اتباع الاحتياطات الأساسية عند استخدام أجهزة كهربائية، بما في ذلك ما يلي.
- للحد من خطر التعرض لإصابات، فإن المراقبة اللصيقة واجبة عند استخدام أي جهاز بالقرب من الأطفال.
- استخدم فقط الملحقات الموصى بها أو التي يتم بيعها من قبل الشركة الصانعة.
- لا تستخدم الجهاز في الأماكن الخارجية المفتوحة. بالنسبة للأجهزة المحمولة - للحد من خطر الصدمات الكهربائية، لا تضع الشاحن في الماء أو غيره من السوائل. لا تقم بوضع أو تخزين الجهاز في مكان قد يتعرض فيه للوقوع أو السحب في حوض استحمام أو بالوعة.

اقرأ جميع التعليمات!

اقرأ دليل التشغيل



Hz	هرتز	التردد (دورات في الثانية)
W	واط	الطاقة
min	دقائق	الوقت
~	تيار متردد	نوع التيار
☐☐☐	تيار مستمر	النوع أو خصائص التيار

⚠ خطر زائد! الأشخاص الذين تم تركيب أجهزة طبية إلكترونية لهم، مثل منظم ضربات القلب، يجب عليهم استشارة الطبيب قبل استخدام هذا المنتج. لأن تشغيل معدات كهربائية بالقرب من منظم ضربات القلب قد ينشأ عنه خلل أو فشل في أداء منظم ضربات القلب.

⚠ تحذير: لضمان السلامة والاعتمادية، يجب تنفيذ جميع أعمال الإصلاح من قبل فني خدمة مؤهل.

رموز السلامة

الغرض من رموز السلامة هو جذب انتباهك إلى المخاطر المحتملة. رموز السلامة والشروح المصاحبة لها تستحق اهتمامك وفهمك الدقيق. تحذيرات كل رمز، بنفسها، لا تمنع وقوع أي خطر. التعليمات والتحذيرات التي تمنحك إياها لا تعد بديلاً عن تطبيق الإجراءات الملائمة لمنع وقوع الحوادث.

تعليمات السلامة

هذه الصفحة تصف وتشرح رموز السلامة التي قد تظهر على هذا المنتج. اقرأ جميع التعليمات المذكورة على الآلة وافهمها واتبعها قبل محاولة تجميع الآلة وتشغيلها.

⚠ تحذير: اقرأ جميع التعليمات وافهمها. عدم اتباع جميع التعليمات قد يؤدي إلى حدوث صدمة كهربائية أو نشوب حريق أو التعرض للإصابة الشخصية، أحدها أو جميعها. مصطلح «الآلة العاملة بالطاقة» المذكور في جميع التحذيرات يشير إلى آلات EGO للجز والنعينة بالحدائق المشغلة ببطارية (لاسلكيًا).

سلامة منطقة العمل

- **حافظ على منطقة العمل نظيفة ومضاءة جيدًا.** حيث عادة ما تتسبب المناطق المظلمة أو التي بها ركام إلى وقوع حوادث.
- **لا تقم بتشغيل الآلات العاملة بالطاقة في أجواء قابلة للاحتراق، على سبيل المثال في وجود سوائل أو غازات أو عباير قابلة للاشتعال.** فقد تتسبب الآلات العاملة بالطاقة بالموزنة، سؤدي القوايس غير في اشتعال العباير أو الأبخرة القابلة للاشتعال.

السلامة الكهربائية

- ينبغي أن يتوافق قابس الآلة العاملة بالطاقة مع مقبس التيار. لا يجب إدخال تعديلات على القابس بأي حال من الأحوال. لا تستخدم أي قوايس مهايئة مع الآلات العاملة بالطاقة الموزنة. سؤدي القوايس غير المُعدلة والمقابس المتوافقة إلى الحد من خطر حدوث صدمة كهربائية.
- لا تقم بتعرض الشاحن للمطر أو الأجواء الرطبة. حيث سيؤدي الماء الذي يدخل إلى الشاحن إلى زيادة خطر حدوث صدمة كهربائية.
- لا تعبت بسلك التيار. لا تقم أبدًا باستخدام سلك التيار في حمل الشاحن أو سحب القابس من المقبس أو فصله عن مصدر التيار. احتفظ بسلك التيار بعيدًا عن مصادر الحرارة أو الزيت أو الحواف الحادة أو الأجزاء المتحركة. تؤدي أسلاك التيار التالفة أو المتشابكة إلى زيادة خطر حدوث صدمة كهربائية. تجنب ملامسة الجسم لأسطح موزنة مثل الأذانيب والمشعاع والمواد والثلاجات. هناك خطر متزايد لحدوث صدمة كهربائية إذا كان جسمك موزنًا.
- عند تشغيل آلة عاملة بالطاقة في مكان خارجي مفتوح، استخدم سلك تمديد ملائم للاستخدام الخارجي. استخدم سلك ملائم للاستخدام الخارجي. يحد من خطر حدوث صدمة كهربائية.
- يمكن لشاحن EGO أن يشحن مجموعات بطاريات ليثيوم-أيون EGO المدرجة أدناه:

مجموعات البطارية	الشاحن
CCH0450E	CBA0240

⚠	تم الـس هيـجنت	احتياطات تتعلق بسلامتك.
📖	اقرأ دليل التشغيل	للحد من خطر الإصابة، يجب على المستخدم قراءة وفهم دليل التشغيل قبل استخدام هذا المنتج.
🏠	للاستخدام المنزلي،	استخدم هذا الجهاز في الأماكن الداخلية فقط
🏠	هيكل من الفئة II.	هيكل ثنائي العزل
CE	شهادة الجودة الأوروبية CE	هذا المنتج متوافق مع توجيهات شهادة الجودة الأوروبية (CE) المعمول بها.
UK CA	تقييم المطابقة UKCA	هذا المنتج متوافق مع تشريعات المملكة المتحدة المعمول بها.
🚫	نفايات المعدات الكهربائية والإلكترونية (WEEE)	لا يجب التخلص من الأجهزة الكهربائية المستهلكة في النفايات المنزلية. توجه بالجهاز إلى مركز إعادة تدوير معتمد.
T2A	وصلات مصهر	وصلة مصهر مصغرة للتأخير الزمني
V	فولت	الجهد الكهربائي
A	أمبير	التيار

תחזוקה כללית

הימנעו שימוש בממסים כאשר אתם מנקים חלקי פלסטיק. רוב חלקי הפלסטיק עלולים להיזק מסוגים שונים של ממסים מסחריים ועל ידי השימוש בהם.

השתמשו במטליות נקיות על מנת להסיר לכלוך, אבק, שמן, חומר סיכה וכו'.

⚠ אזהרה: לעולם אל תיתנו לנוזלי בלימה, בנזין, מוצרים מבוססי בנזין, שמנים וכו', לבוא במגע עם חלקי פלסטיק. חומרים כימיים עלולים להזיק, להחליש או להרוס את הפלסטיק והדבר עלול לגרום לפגיעה אישית חמורה.

⚠ אזהרה: במקרה של עבודות שירות, השתמשו רק בחלקי חילוף זהים של EGO. שימוש בחלקי חילוף אחרים עלול לגרום לסכנה או נזק למוצר. על מנת להבטיח בטיחות ואמינות, יש לבצע את כל התיקונים וההחלפות בעזרת טכנאי שירות מוסמך במרכז שירות של EGO.

הגנה על הסביבה

אל תיזרקו ציוד חשמלי, מטען הסוללה וסוללות/סוללות ניתנות לטיעיה ביחד עם אשפה ביתית! בהתאם לחוק האירופי 2012/19/EU, ציוד חשמלי ואלקטרוני אשר איננו נמצא יותר בשימוש, ובהתאם לחוק האירופי 2006/66/EC, ציוד חשמלי ואלקטרוני ניזוק, ייאספו באופן נפרד. אם ציוד חשמלי נזרק ביחד עם אשפה ביתית או במזבלה, חומרים מסוכנים עלולים לדלוף אל האדמה ולהפוך לחלק משרשרת המזון, דבר העלול לגרום לנזק לבריאות ולרווחה שלכם.



2. אם מארז סוללה אחר ניטען באופן נורמלי, הפיטרו ממארז הסוללה הניזוק (עיינו בהוראות במדריך מארז הסוללה).

3. אם מארז סוללה שונה גם מראה, נזק, הוציאו את מארז הסוללה ממקור המתח וחסכו עד אשר האור האדום יכובה, לאחר מכן חברו מחדש את התקע אל מקור המתח. אם הלד האדום על גבי המטען עדיין יראה נזק, ייתכן שהמטען ניזוק.

חורים להרכבה על הקיר

המטען מצויד בחורי תלייה לאחסון נוח (איור A-5). התקינו ברגים בקיר בנפרד. השתמשו בברגים חזקים מספיק על מנת לתמוך במשקל המשולב של המטען ושל מארז הסוללה.

תחזוקה

⚠ אזהרה: על מנת למנוע פציעות אישיות, הסירו תמיד את מארז הסוללה מן המכשיר לפני הניקיון או ביצוע כל עבודת תחזוקה.

⚠ אזהרה: במקרה של עבודות שירות, השתמשו רק בחלקי חילוף זהים של EGO. שימוש בחלקי חילוף אחרים עלול לגרום לסכנה או נזק למוצר.

⚠ אזהרה: לא מומלץ להשתמש באוויר דחוס יבש כשיטת ניקיון עבור המטען. אם ניקיון עם אוויר דחוס היא שיטת הניקיון היחידה, ענדו תמיד משקפי מגן או משקפי בטיחות עם הגנה צדדית בעת ניקיון המכשיר. אם ההפעלה היא באזור מאובק, חבשו גם מסכת אבק.

⚠ אזהרה: אם כבל המתח ניזוק, יש להחליף אותו על ידי היצרן, סוכן שירות שלו או אדם מוסמך באופן דומה על מנת למנוע סכנה.

איתור וטיפול בבעיות

בעיה	סיבה	פתרון
לא ניתן להטעין את מארז הסוללה	■ מארז הסוללה איננו מחובר אל המטען.	■ חברו את מארז הסוללה אל המטען.

אחריות

מדיניות האחריות של EGO

אנא בקרו באתר egopowerplus.com עבור התנאים וההתניות השלמים של מדיניות האחריות של EGO.

- 4 הכניסו את מארז הסוללה אל תוך המטען.
- 5 המטען יתקשר עם מארז הסוללה על מנת להעריך את המצב של מארז הסוללה.
- 6 כאשר הטמפרטורה של מארז הסוללה היא בין 10°C ל-40°C, וקיבולת הסוללה היא יחסית ריקה, יידלק האור האדום.
- 7 כאשר הסוללה טעונה בקיבולת של בערך 25%, האור הירוק יתחיל להבהב על מנת להורות על הטענה רגילה.
- 8 האור הירוק ימשיך להבהב כל עוד מתבצעת טעינה של הסוללה. לאחר שהטענה הסתיימה, האור הירוק של המטען יישאר דלוק. אור אדום מהבהב מורה על סוללה עם נזק.
- 9 מארז הסוללה ייטען לגמרי כאשר הוא נמצא בתוך המטען, אך לא תבוצע טעינת יתר.

- ⚠ אזהרה:** בעת שימוש במכשירי חשמל יש לנקוט באמצעי זהירות בסיסיים, כולל האמצעים הבאים:
- על מנת להפחית את הסיכון לפציעה, יש לפקח מקרוב בעת השימוש במכשיר ליד ילדים.
 - השתמשו רק באביזרים המומלצים או הנמכרים על ידי היצרן.
 - נא לא להשתמש מחוץ לבית.
 - עבור מכשיר נייד - על מנת להפחית את הסיכון לשוק חשמלי, נא לא להטביל את המטען במים או בכל נוזל אחר. נא לא להניח או לאחסן את המכשיר היכן שהוא עלול ליפול או להימשך אל אמבט או כיר.
- ⚠ זהירות!** על מנת להפחית את הסיכון לפציעה, הטענים רק סוללות ליתיום-יון הניתנות לטעינה מחדש. סוגים אחרים של סוללות עלולים להתפוצץ, כאשר גם גורמים לפציעה אישית או לנזק.

פונקציות הלד של המטען

אינדיקטור ליד קטור ליד	מארז סוללה	לד אדום	לד ירוק	פעולה
====	טעינה כבוי	מהבהב	מהבהב	טעינה
---	ניזוק	מהבהב	כבוי	מארז הסוללה או המטען ניזוקים
—	סוללה קרה/ חמה	פועל	כבוי	הטעינה תחל מחדש כאשר מארז הסוללה יחזור לטמפרטורה של 3°C-57°C
—	טעון לגמרי	כבוי	פועל	הטעינה הסתיימה

מפרטים

קלט	230 V-240 V~ 50 Hz/60 Hz 12 W
פלט מטען	0.75A 12 V
זמן טעינה	≥3 שעות
טמפרטורת טעינה אופטימלית	4°C-40°C
מטען	0.29 ק"ג

תיאור

הכירו את המטען שלכם (איור A)

1. כבל חשמלי
2. חיבורים חשמליים
3. חריצי הרכבה
4. אינדיקטורי לד
5. חור הרכבה

הפעלה

איך להטעין את מארז הסוללה

⚠ אזהרה: אין להשתמש במטען מחוץ לבית או לחשוף אותו לתנאים רטובים או לחים. מים הנכנסים אל המטען יגבירו את הסכנה לשוק חשמלי.

- הודעה:** מארזי סוללות ליתיום-יון נשלחים כאשר הם טעונים חלקית. לפני השימוש בו בפעם הראשונה, הטעינו לגמרי את מארז הסוללה.
1. הטעינו את מארז סוללת הליתיום-יון עם המטען הנכון.
 2. חברו את המטען אל מקור המתח, האור האדום והירוק יידלקו למשך שנייה אחת ולאחר מכן יכובו.
 3. יישרו את העורקים של מארז הסוללה בתוך חריץ המטען.

טעינה של מארז סוללה חם או קר

אם מארז הסוללה נמצא מחוץ לטווח הטמפרטורות הנורמלי, האור האדום יידלק והאור הירוק יכובה. כאשר מארז הסוללה מתקרר עד לטמפרטורה של 3°C או מתחמם מעל לטמפרטורה של 57°C, המטען יתחיל את הטעינה באופן אוטומטי.

מארז סוללה או מטען ניזוקים

- אם המטען מאתר בעיה, האור האדום יתחיל להבהב והאור הירוק יכובה.
1. אם עדיין ניזוקה, נסו להסיר ולהכניס מחדש את מארז הסוללה אל תוך המטען. אם נוריות הלד עדיין מראות על מצב "ניזוק", נסו להטעין מארז סוללה אחר.

■ מטען ה-EGO יכול להטעין את מארזי סוללות הליתיום-יון הרשומים למטה:

מטען	מארזי סוללה
CCH0450E	CBA0240

- בצעו עבודות שירות על המטען שלכם רק באמצעות טכנאי שירות מוסמך העושה שימוש בחלקי חילוף זהים בלבד. הדבר יבטיח שבטיחות המטען נשמרת.
- במקרה של עבודות תיקון למטען, השתמשו רק בחלקי חילוף זהים. בצעו את ההוראות בפרק התחזוקה במדריך זה. השימוש בחלקים שאינם מאושרים או אי ביצוע הוראות תחזוקה עשוי לגרום סיכון להלם או לפציעה.

חוקי בטיחות עבור המטען

- ▲ **זהירות!** על מנת להפחית את הסיכון לשוק חשמלי או נזק למטען או לסוללה, הטעינו רק את סוללות הליתיום-יון הניתנות לטעינה מחדש אשר מופיעות בתווית המטען שלכם. סוגים אחרים של סוללות עלולים להתפוצץ, כאשר גם גורמים לפציעה אישית או לנזק.
- מכשיר זה איננו מיועד לשימוש על ידי אנשים (כולל ילדים) בעלי יכולות פיזיות, חושיות או נפשיות מוגבלות, אנשים עם חוסר ניסיון וידע, אלא אם כן ישנו מישהו המפקח עליהם וניתנו להם הוראות בנושא השימוש במכשיר על ידי אדם האחראי לביטחונם.
- יש להשגיח על ילדים בכדי לוודא שהם אינם משחקים עם המכשיר.
- לפני השימוש במטען הסוללות, קראו את כל ההוראות ואת סימני הזהירות במדריך זה ועל גבי המטען, הסוללה והמוצר עבורו אתם משתמשים בסוללות על מנת למנוע שימוש לא נכון של מוצרים ופציעות או נזקים אפשריים.
- אין להשתמש במטען מחוץ לבית או לחשוף אותו לתנאים רטובים או לחים. מים הנכנסים אל המטען יגבירו את הסכנה לשוק חשמלי.
- אין לטפל במטען, כולל תקע המטען או מסופי המטען בידיים רטובות.
- השימוש בחיבור אשר לא מומלץ או לא נמכר על ידי יצרן מטען הסוללות יגביר את הסיכון לאש, שוק חשמלי או פציעות של אנשים.
- הטעינו רק עם המטען המצוין על ידי היצרן. מטען המתאים למארז סוללה אחד עלול ליצור סכנת אש עבור מארז סוללה אחר.
- אל תפעילו לחץ על הכבל או על המטען. לעולם אין להשתמש בכבל על מנת לשאת את המטען. נא לא למשוך את כבל המטען על מנת לנתק את התקע מן השקע. עלול להיגרם נזק לכבל או למטען ולהיווצר סיכון

של שוק חשמלי. החלפו כבלים ניזוקים מיד. וודאו שהכבל ממוקם כך שלא ניתן יהיה לדרוך עליו, להיתקל בו, שהוא יבוא במגע עם קצוות חדים או עם חלקים נעים, או במקום שהוא יכול להינזק או להימתח. הדבר יפחית את הסיכון לנפילות מקריות, אשר יכולות לגרום לפציעות ולנזק לכבל, ובסופו של דבר לשוק חשמלי.

■ שימרו על הכבל והמטען מפני חום על מנת למנוע נזק מן התאים או מן החלקים הפנימיים.

■ לעולם אל תיתנו לבנזין, מוצרים מבוססי בנזין, שמנים וכו', לבוא במגע עם חלקי פלסטיק. חומרים אלו מכילים כימיקלים אשר עלולים להזיק, להחליש או להרוס את הפלסטיק.

■ אל תפעילו את המטען עם כבל או תקע ניזוקים, הדבר עלול לגרום לקצר ולשוק חשמלי. אם ישנו נזק, תקנו או החליפו את המטען בעזרת טכנאי שירות מוסמך במרכז שירות של EGO.

■ אל תפעילו את המטען אם הוא קיבל מכה חזקה, אם הוא הופל או נגרם לו כל נזק אחר. קחו אותה אל טכנאי שירות מוסמך לבדיקה חשמלית על מנת למנוע אם המטען נמצא בתנאי עבודה נאותים.

■ נא לא לפרק את המטען. קחו אותה אל טכנאי שירות מוסמך אם יש צורך בעבודות שירות או תיקונים. הרכבה לא נכונה מחדש עלולה לגרום לשוק חשמלי או לשרפה.

■ הוציאו את המטען מן השקע החשמלי לפני כל עבודת תחזוקה או ניקיון על מנת להפחית את הסיכון לשוק חשמלי.

■ נתקו את ממטען ממקור המתח כאשר איננו בשימוש. הדבר יפחית את הסיכון לשוק חשמלי או נזק למטען אם חלקי מתכת יפלו אל תוך הפתח. הדבר גם יעזור למנוע נזק למטען בעת עליית מתח.

■ סיכון לשוק חשמלי. נא לא לגעת בחלקים הלא מבודדים של מחבר התקע או המסוף הלא מבודד של הסוללה.

■ שימרו על הוראות אלו. עיינו בהם בתדירות גבוהה והשתמשו בהם על מנת להדריך אחרים אשר עשויים להשתמש במכשיר. אם אתם מלווים את הכלי למישהו אחר, תנו לו גם את ההוראות הללו על מנת למנוע שימוש לא נכון של המכשיר או פציעות אפשריות.

הוראות בטיחות חשובות

- שימרו על הוראות אלו. מדריך זה כולל הוראות בטיחות והפעלה חשובות עבור מטען EGO 12V CCH0450E.
- לפני השימוש במטען הסוללות, קראו את כל ההוראות ואת סימני הזהירות על גבי המטען, הסוללה והמוצר עבורו אתם משתמשים בסוללות.

קראו את כל ההוראות

תרגום של ההוראות המקוריות



⚠ סיכון שיעור! אנשים בעלי מכשירים חשמליים כגון קוצבי לב, צריכים להתייעץ עם הרופא(ים) המטפל(ים) בהם לפני השימוש במכשיר זה. הפעלה של ציוד חשמלי בקרבת קוצבי לב עלולה להפריע לפעולת הקוצב או אפילו להפסיק את פעולתו.

⚠ אזהרה: על מנת להבטיח בטיחות ואמינות, יש לבצע את כל התיקונים וההחלפות בעזרת טכנאי שירות מוסמך.

סימני בטיחות

מטרתם של סימני הבטיחות היא למשך את תשומת לבכם אל סכנות אפשריות. סימני הבטיחות וההסברים שלהם דורשים את תשומת הלב וההבנה המלאות שלכם. סימני הבטיחות בעצמם לא ימנעו כל סכנה. ההוראות והאזהרות אותן הם מספקים לא תחלפנה נקיטת אמצעי מניעה מתאימים בעת תאונה.

הוראות בטיחות

עמוד זה מציין ומתאר את סימני הבטיחות העשויים להופיע על גבי המוצר. קראו, הבינו ועקבו אחר ההוראות המופיעות על המכשיר לפני כל ניסיון להרכיב ולהשתמש בו.

חיבור נתיך מיניאטורי להשהיית זמן	חיבורי נתיך	TZA
מתח	וולט	V
זרם	אמפרים	A
תדירות (מחזורים לשנייה)	הרץ	Hz
מתח	וואט	W
זמן	דקות	min
סוג זרם	זרם חלופי	
סוג או מאפיין מתח	זרם חלופי	

⚠ אזהרה: קראו והבינו את כל ההוראות. אי מילוי אחר כל ההוראות המופיעות למטה יכול לגרום אחריו שוק חשמלי, שרפה ו/או פציעות חמורות. המושג «מכשיר חשמלי» בכל האזהרות מתייחס אל מכשירים המונעים על ידי סוללות (אלחוטיים).

בטיחות סביבת העבודה

- **שימרו על סביבת העבודה נקייה ומוארת כהלכה.** סביבות לא מסודרות ואפלות מזמינות תאונות.
- **אל תפעילו את המכשירים החשמליים באזורים דליקים, בנוכחות נוזלים דליקים, גזים או אבק.** מכשירים חשמליים מייצרים ניצוצות העלולים להצית את האבק או האדים.

בטיחות חשמלית

- התקעים של המכשיר החשמלי צריכים להיות מתאימים לשקע. לעולם אל תשנו את התקע בכל צורה שהיא. אל תשתמשו במתאמים עבור תקעים של מכשירים חשמליים בעלי הארקה. תקעים שלא שונו ושקעים מתאימים יפחיתו את הסיכון לשוק חשמלי.
- אל תחשפו את המטען לגשם או לתנאים רטובים. מים הנכנסים אל המטען יגבירו את הסכנה לשוק חשמלי.
- אל תפעילו לחץ על הכבל. לעולם אל תשתמשו בכבל על מנת לשאת, למשוך או להוציא את המטען מן השקע. שימרו על הכבל הרחק ממקורות חום, שמן, קצוות חדים או חלקים נעים. כבלים ניזוקים או מלופפים מגבירים את הסיכון לשוק חשמלי. הימנעו מגע עם משטחים בעלי הארקה, כגון צינורות, רדיאטורים, כריים ומקררים. יש סיכון גבוה לשוק חשמלי אם הגוף שלכם מוארק.
- בעת הפעלת המכשיר החשמלי בחוץ, עשו שימוש בכבל מאריך המתאים לשימוש בחוץ. השימוש בכבל מאריך המתאים לשימוש בחוץ מפחית את הסיכון לשוק חשמלי.

אמצעים הקשורים לבטיחותכם	התראת בטיחות
על מנת להפחית את הסיכון לפציעות, על המשתמש לקרוא ולהבין את המדריך למשתמש לפני השימוש במוצר זה.	קראו את מדריך ההוראות
יש להשתמש במכשיר זה בפנים הבית	שימוש בפנים הבית
בנייה בעלת בידוד כפול מסוג II	בנייה מסוג II
מוצר זה הנו בהתאם לתקנות ה-CE הרלוונטיות.	CE
מוצר זה הוא בהתאם לחוקים הרלוונטיים בבריטניה.	UKCA
אין לזרוק מוצרים חשמליים כחלק מכל אשפה ביתית. הביאו את המכשיר למרכז מחזור מוסמך.	WEEE

EGO™

CHARGER

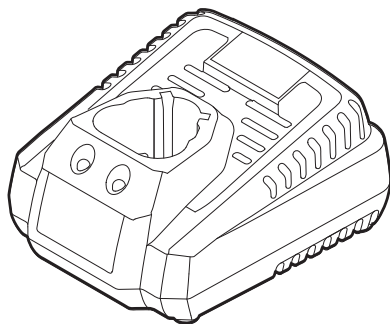

CCH0450E

מטען 12 וולט

HE

شاحن 12 فولت

AR

